

**Panasonic**

# Профессиональные климатические решения 2023 / 2024

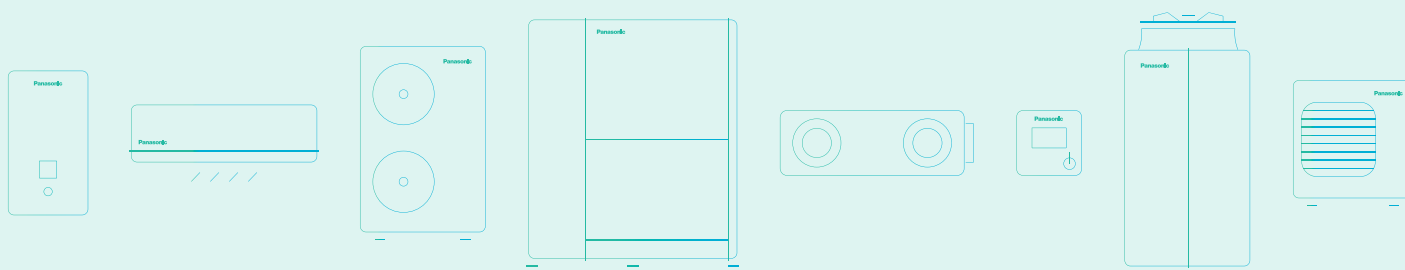

heating & cooling solutions

# VRF

## Системы VRF

Модельный ряд промышленных кондиционеров воздуха VRF обладает повышенной энергоэффективностью, что позволяет добиться высокого уровня комфорта даже в больших зданиях при меньшем потреблении энергии.

### Новые агрегаты Hydrokit для систем ECOi

Этот гидромодуль, предназначенный для низкотемпературного нагрева воды, совместим с внешними блоками ECOi с тепловым насосом и рекуперацией тепла.



### Система экстренной эвакуации хладагента

Более безопасные установки с полным контролем над хладагентом отвечают требованиям законодательства и повышают класс энергоэффективности Вашего здания.



### Профессиональная облачная система Climate Cloud

Централизованное управление Вашим офисным зданием, 24 часа /7 дней в неделю. Интеллектуальное управление, техническая поддержка, оптимизация и экономия ресурсов.



### Выдающаяся производительность

Компрессор с широким диапазоном производительности демонстрирует отличные рабочие характеристики даже в экстремальных условиях.



### ECO G

Уникальная газопроводная система GHP VRF. Широкий модельный ряд внешних блоков мощностью до 30 л. с., полная совместимость внутренних блоков со стандартными средствами управления, бесплатный нагрев воды до 75°C и система рекуперации тепла.



### Многопортовые боксы для системы рекуперации тепла

3 новых бокса с 4, 6 и 8 портами обеспечивают более гибкую конфигурацию и меньшую стоимость установки системы с рекуперацией тепла.

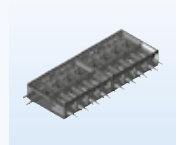

### Пульт ДУ для отелей

Пульт ДУ для внутренних блоков, установленных в гостиничных номерах, может напрямую подключаться к следующим системам: Картридер, Освещение, Управление окнами и жалюзи.



### Скрытый высоконапорный блок, 100% свежий воздух

Новые канальные внутренние блоки 8 л.с. и 10 л.с. обеспечивают 100% свежий воздух в помещениях.



### Усовершенствованные внутренние блоки

Вентилятор с DC двигателем, датчик температуры нагнетаемого воздуха, тихая работа, забор свежего воздуха извне.



### Замена хладагента R22

Программа Реновации R22: Все стандартные блоки Panasonic можно установить, воспользовавшись существующим трубопроводом R22.

Возможно  
использование  
трубопровода  
R22  
в процессе срока  
эксплуатации R22

~~R22~~

## СОДЕРЖАНИЕ



### ВВОДНАЯ СТАТЬЯ СТР. 3.

Постоянное стремление к совершенству сделало Panasonic мировым лидером в области систем кондиционирования воздуха. Огромные производственные мощности и неизменная забота о сохранении окружающей среды позволили Panasonic расширить горизонты исследований и создать технологии, повышающие уровень жизни потребителей.

СИСТЕМЫ КОНДИЦИОНИРОВАНИЯ ВОЗДУХА PANASONIC – ВОЗДУХ ДЛЯ ВАШЕЙ ЖИЗНИ  
ФАКТОРЫ НАДЕЖНОСТИ  
PANASONIC – В СВОЕЙ ОБЛАСТИ  
PANASONIC – ЛИДЕР В ТЕХНОЛОГИЯХ ОХЛАЖДЕНИЯ И ОБОГРЕВА  
PRO CLUB



### 01 AQUAREA СТР. 13

Новая система Aquarea от Panasonic, основанная на высокоэффективной технологии тепловых насосов, не только обеспечивает обогрев и горячее водоснабжение Вашего дома, но также охлаждает его летом, работая с невероятной производительностью. Это дарит Вам оптимальный комфорт при любых погодных условиях, даже когда температура за окном опускается ниже -20° С. Новые тепловые насосы Panasonic разработаны ответ на современную потребность в жилье с низким уровнем энергопотребления, высокой эффективностью и низкими эксплуатационными расходами.

ПРЕДСТАВЛЯЕМ СИСТЕМУ AQUAREA С ТЕПЛОВЫМ НАСОСОМ «ВОЗДУХ-ВОДА»  
ОСНОВНЫЕ ХАРАКТЕРИСТИКИ  
AQUAREA, ВОДЯНОЙ НАСОС КЛАССА А  
ПОЛНОСТЬЮ ОБНОВЛЕННАЯ ЛИНЕЙКА AQUAREA  
НОВАЯ СИСТЕМА AQUAREA  
НОВАЯ СИСТЕМА AQUAREA T-SARAQ  
ПОКАЗАТЕЛИ ТЕПЛОПРОИЗВОДИТЕЛЬНОСТИ И ОХЛАЖДЕНИЯ  
КОНФИГУРАЦИЯ: 1 ЗОНА  
КОНФИГУРАЦИЯ: 2 ЗОНЫ  
БИОВАЛЕНТНАЯ КОНФИГУРАЦИЯ  
ПРОГРАММА ПРОЕКТИРОВАНИЯ AQUAREA DESIGNER  
ЛИНЕЙКА ТЕПЛОВЫХ НАСОСОВ AQUAREA  
ВОЗДУШНЫЕ РАДИАТОРЫ AQUAREA  
НОВЫЕ СИСТЕМЫ AQUAREA DHW



### 02 БЫТОВЫЕ КОНДИЦИОНЕРЫ И МУЛЬТИ-СПЛИТ-СИСТЕМЫ СТР. 47

Panasonic разработал ряд продуктов, предназначенных для Вас, лучше, чем когда-либо прежде. Прежде всего, это ассортимент для профессионалов в области кондиционирования воздуха, таких как Вы. Широкая линейка продукции способна создать правильный климат в помещениях любой площади, всегда с оптимальной эффективностью и непревзойденной простотой установки.

ПРЕДСТАВЛЯЕМ ЛИНЕЙКУ БЫТОВЫХ КОНДИЦИОНЕРОВ И МУЛЬТИ-СПЛИТ-СИСТЕМ  
ОСНОВНЫЕ ХАРАКТЕРИСТИКИ  
СИСТЕМА nanoE  
ПРОСТАЯ УСТАНОВКА  
УПРАВЛЕНИЕ И ПОДКЛЮЧЕНИЕ  
СЕРИЯ ETHEREA  
СУПЕРКОМПАКТНАЯ НАСТЕННАЯ МОДЕЛЬ TZ  
РЕШЕНИЕ ДЛЯ СЕРВЕРНЫХ  
МОДЕЛЬНЫЙ РЯД БЫТОВЫХ КОНДИЦИОНЕРОВ  
МОДЕЛЬНЫЙ РЯД МУЛЬТИ-СПЛИТ-СИСТЕМ



#### Сертификат Системы Контроля Качества



**Сертификация ISO 9001: 2008**  
Panasonic Appliances Air-Conditioning  
(GuangZhou) Co., Ltd. Malaysia. Sdn.Bhd.  
№ сертификата: MY-AR 1010



**Сертификация ISO 9001: 2008**  
Panasonic Appliances Air-Conditioning  
(GuangZhou) Co., Ltd.  
Регистрационный №: 01209Q20645R5L

#### Сертификат Системы Климатического Управления



**Сертификация ISO 14001: 2004**  
Panasonic Appliances Air-Conditioning  
Malaysia. Sdn.Bhd.  
№ сертификата: MY-ER0112



**Сертификация ISO 14001: 2004**  
Panasonic Appliances Air-Conditioning  
(GuangZhou) Co., Ltd.  
Регистрационный №: 02110E10562R4L



## 03 ПОЛУПРОМЫШЛЕННЫЕ СИСТЕМЫ СТР. 75

Компания Panasonic разработала впечатляющую линейку высокоэффективных полупромышленных кондиционеров воздуха. Эти модели еще раз подтверждают нашу приверженность принципам экологической безопасности. Наши инверторные компрессоры оптимизируют производительность кондиционеров и сокращают энергозатраты.

ПРЕДСТАВЛЯЕМ ЛИНЕЙКУ ПОЛУПРОМЫШЛЕННЫХ СИСТЕМ

ОСНОВНЫЕ ХАРАКТЕРИСТИКИ

РАСІ Elite: ВНЕШНИЕ БЛОКИ

РЕШЕНИЯ ДЛЯ СЕРВЕРНЫХ КОМНАТ

РАСІ Elite: ВНУТРЕННИЕ БЛОКИ

ЛИНЕЙКА ПОЛУПРОМЫШЛЕННЫХ СИСТЕМ

НАСТЕННЫЕ БЛОКИ ТКЕА

НАСТЕННЫЕ БЛОКИ RASi Elite INVERTER+

4-ПОТОЧНЫЕ КАСЕТНЫЕ БЛОКИ 60 X 60 RASi Elite INVERTER+

4-ПОТОЧНЫЕ КАСЕТНЫЕ БЛОКИ 90 X 90 RASi Elite INVERTER+

БЛОКИ С НИЗКИМ СТАТИЧЕСКИМ ДАВЛЕНИЕМ ДЛЯ СКРЫТОЙ УСТАНОВКИ

РАСІ Elite INVERTER+

БЛОКИ С ВЫСОКИМ СТАТИЧЕСКИМ ДАВЛЕНИЕМ ДЛЯ СКРЫТОЙ УСТАНОВКИ

РАСІ Elite INVERTER+

ПОТОЛОЧНЫЕ БЛОКИ RASi ELITE INVERTER+

БЛОКИ С ВЫСОКИМ СТАТИЧЕСКИМ ДАВЛЕНИЕМ ДЛЯ СКРЫТОЙ УСТАНОВКИ 20-25 кВт

Big RASi INVERTER+

СИСТЕМЫ RASi С КОНФИГУРАЦИЕЙ ВНУТРЕННИХ БЛОКОВ TWIN, TRIPLE И DOUBLE-TWIN

КОМПЛЕКТ АНУ КИТ НА 10-25 кВт ДЛЯ СИСТЕМЫ RASi

ПРОЕКТ РЕНОВАЦИИ R22

ВНЕШНИЕ ГАБАРИТНЫЕ РАЗМЕРЫ КОНТРОЛЛЕРОВ

ГАБАРИТНЫЕ РАЗМЕРЫ ТКЕА

ГАБАРИТНЫЕ РАЗМЕРЫ RASi Elite



## 04 СИСТЕМЫ VRF СТР. 143

Профессиональные решения для всех типов проектов Новые системы Panasonic VRF специально разработаны для эффективной энергосберегающей работы и простой установки. Широкий выбор моделей внутренних и внешних блоков и уникальные функциональные возможности отвечают самым высоким потребностям офисных помещений и больших зданий. VRF СИСТЕМЫ PANASONIC: ECOi (Mini ECOi VRF2-трубные системы ECOiEX серии 7 и 3-трубные системы ECOi серии MF3), ECO G

НОВЫЕ VRF-СИСТЕМЫ ECOi EX

ECOi EX СВОЙСТВА ЭЛЕМЕНТОВ

МАКСИМАЛЬНАЯ ЭКОНОМИЯ, МАКСИМАЛЬНЫЙ КОНТРОЛЬ И МАКСИМАЛЬНЫЙ КОМФОРТ

ДЛЯ ВАШЕГО ОТЕЛЯ

ИНОВАЦИОННЫЕ РЕШЕНИЯ ДЛЯ РОЗНИЧНЫХ МАГАЗИНОВ

ОБНАРУЖЕНИЕ ПРОТЕЧЕК И АВТОМАТИЧЕСКАЯ ОТКАЧКА ХЛАДАГЕНТА

2-ТРУБНЫЕ СИСТЕМЫ MINI ECOi СЕРИИ LE1 И LE2

СИСТЕМЫ MINI ECOi ВЫСОКОЙ ЭФФЕКТИВНОСТИ

ВЫСШАЯ ЭФФЕКТИВНОСТЬ И КОМФОРТ

НОВЫЕ ВОЗМОЖНОСТИ ИНВЕРТОРНОГО КОМПРЕССОРА

2-ТРУБНАЯ ECOi EX СЕРИИ ME2

ПРОЕКТИРОВАНИЕ ТРУБОПРОВОДОВ

УПРАВЛЕНИЕ И КОНТРОЛЬ

3-ТРУБНЫЕ СИСТЕМЫ ECOi СЕРИИ MF3

3-ТРУБНЫЕ СИСТЕМЫ ECOi СЕРИИ MF3 8-16 Л. С.

3-ТРУБНЫЕ СИСТЕМЫ ECOi СЕРИИ MF3 18-48 Л. С.

3-ТРУБНЫЕ СИСТЕМЫ ECOi СЕРИИ MF3 14-32 Л. С.

PANASONIC ПРЕДСТАВЛЯЕТ ГАЗОПРИВОДНЫЕ VRF-СИСТЕМЫ

МОДЕЛЬНЫЙ ДЛЯ ВНЕШНИХ БЛОКОВ ECO G

С СИСТЕМА ECO G HIGH POWER

ECO G ВОДЯНОЙ ТЕПЛООБМЕННИК ДЛЯ ВОДЯНЫХ СИСТЕМ

ECO G И ECO G MULTI

3-ТРУБНАЯ СИСТЕМА ECO G

РЕШЕНИЕ PANASONIC , ДЛЯ ОХЛАЖДЕНИЯ И НАГРЕВА ВОДЫ

2-ТРУБНАЯ СИСТЕМА ECOi С ВОДЯНЫМ ТЕПЛООБМЕННИКОМ , ДЛЯ ОХЛАЖДЕНИЯ И НАГРЕВА ВОДЫ

ГАЗОПРИВОДНЫЙ ТЕПЛОВЫЙ НАСОС + ВОДЯНОЙ ТЕПЛООБМЕННИК

ECO G С ВОДЯНЫМ ТЕПЛООБМЕННИКОМ

ВОЗДУШНЫЕ РАДИАТОРЫ «ВОЗДУХ-ВОДА»

ВНУТРЕННИЕ БЛОКИ ДЛЯ ECOi И ECO G

ТИП U2 4-ПОТОЧНЫЕ КАСЕТНЫЕ БЛОКИ 90 X 90 ДЛЯ ПОЛУСКРЫТОЙ УСТАНОВКИ

ТИП Y2 4-ПОТОЧНЫЕ МИНИ-КАСЕТНЫЕ БЛОКИ 60 X 60 , ДЛЯ ПОЛУСКРЫТОЙ УСТАНОВКИ

ТИП L1 2-ПОТОЧНЫЕ КАСЕТНЫЕ БЛОКИ

ТИП D1 1-ПОТОЧНЫЕ КАСЕТНЫЕ БЛОКИ

ТИП F2 БЛОКИ СО СРЕДНИМ СТАТИЧЕСКИМ ДАВЛЕНИЕМ , ДЛЯ СКРЫТОЙ УСТАНОВКИ ТИП

M1 БЛОКИ С НИЗКИМ СТАТИЧЕСКИМ ДАВЛЕНИЕМ , ДЛЯ СКРЫТОЙ УСТАНОВКИ

ТИП M2 ТОНКИЕ КАНАЛЬНЫЕ БЛОКИ С НИЗКИМ СТАТИЧЕСКИМ ДАВЛЕНИЕМ

СЕРИИ 20

ТИП E2 БЛОК С ВЫСОКИМ СТАТИЧЕСКИМ ДАВЛЕНИЕМ, ДЛЯ СКРЫТОЙ УСТАНОВКИ БЛОК С

РЕКУПЕРАЦИЕЙ ТЕПЛА И С ТЕПЛООБМЕННИКОМ НЕПОСРЕДСТВЕННОГО ИСПАРЕНИЯ (DX COIL)

ТИП K2 НАСТЕННЫЕ БЛОКИ

ТИП P1 НАПОЛЬНЫЕ БЛОКИ

HYDROKIT ДЛЯ СИСТЕМЫ ECOi, ВОДА 45°C

ВЕНТИЛЯЦИОННОЕ ОБОРУДОВАНИЕ PANASONIC

КОМПЛЕКТ ОБОРУДОВАНИЯ ДЛЯ ПОДКЛЮЧЕНИЯ К СИСТЕМАМ ВОЗДУХА (АНУ)

ВЕНТИЛЯЦИОННАЯ СИСТЕМА С ФУНКЦИЕЙ РЕКУПЕРАЦИИ ТЕПЛА

ПРОЕКТ РЕНОВАЦИИ R22

РАЗВЕТВИТЕЛИ ТРУБОПРОВОДОВ

КОЛЛЕКТОРЫ

ВНЕШНИЕ ГАБАРИТНЫЕ РАЗМЕРЫ КОНТРОЛЛЕРОВ

ГАБАРИТНЫЕ РАЗМЕРЫ ВНУТРЕННИХ БЛОКОВ ECOi И ECO G



## 05 УПРАВЛЕНИЕ И СВЯЗЬ СТР. 253

Компания Panasonic разработала широкий спектр систем управления, чтобы предлагать лучший вариант для решения конкретных задач. От индивидуальных пультов управления, предназначенных для отдельных жилых помещений, до новейших технологий управления целыми зданиями из любой точки мира через мобильные устройства с помощью простого в использовании «облачного» программного обеспечения.

УПРАВЛЕНИЕ И СВЯЗЬ

ПРОГРАММА PANASONIC SMART CLOUD

ПУЛЬТ ДУ С ФУНКЦИЕЙ ESONAVI

ДАТЧИК ESONAVI

СИСТЕМЫ УПРАВЛЕНИЯ ДЛЯ RASi, ECOi, И ECO G

НОВЫЕ СРЕДСТВА УПРАВЛЕНИЯ ДЛЯ ГОСТИНИЧНОГО ПРИМЕНЕНИЯ ИНДИВИДУАЛЬНЫЕ

СИСТЕМЫ УПРАВЛЕНИЯ

ЦЕНТРАЛИЗОВАННЫЕ СИСТЕМЫ УПРАВЛЕНИЯ

УПРАВЛЕНИЕ СИСТЕМАМИ RASi И VRF

ВОЗМОЖНОСТИ ПОДКЛЮЧЕНИЯ СИСТЕМ RASi И VRF





**Panasonic.**  
**Воздух для**  
**Вашей жизни.**  
**С 1958 года**

## Panasonic. Воздух для Вашей жизни.

Кондиционеры воздуха Panasonic работают рядом с нами уже с 1958 года. Во многих случаях они стали неотъемлемой частью домашнего окружения, ответственными за воздух, которым дышат все члены семьи.

Panasonic старается сделать так, чтобы при самых разных событиях в Вашей жизни у Вас дома всегда царила наилучшая атмосфера.

Компания Panasonic первой стала реализовывать идею выработки Здорового Воздуха и озаботилась тем, чтобы сделать свои кондиционеры воздуха суперэффективными и бесшумными. Вот почему они остаются с нами так долго.



**1958**

Первый комнатный кондиционер воздуха бытового назначения.



**1973**

Panasonic выпускает в продажу в Японии первый высокоэффективный насос «воздух-вода».



**1975**

Panasonic становится первым японским производителем кондиционеров воздуха, представленным на европейском рынке.



**2008**

Новая концепция систем кондиционирования воздуха RAC, сочетающая высокую эффективность и производительность с великолепным дизайном.



## История группы кондиционирования воздуха

Компания Panasonic с первых дней своего существования стремилась создавать реальные ценности. По мере того, как труд и вдохновение ее разработчиков рождали один инновационный продукт за другим, начинающая компания делала свои первые шаги к тому, чтобы превратиться в сегодняшнего гиганта электронной промышленности.



**2010**

Новая Aquagea  
Компания Panasonic создала Aquagea-инновационную систему с низкой энергоемкостью.



**2011**

Новая система Panasonic VRF для больших зданий демонстрирует наивысшую эффективность в отрасли в 74% своих комбинаций.



**2012**

Новые системы GHP с тепловым насосом  
Газоприводные системы Panasonic VRF идеально подходят для проектов, имеющих ограничения по мощности электропитания.



**Взгляд в будущее**

Предлагая технологии создания, накопления, контроля и экономии энергии, Panasonic стремится сформировать стиль жизни, который сведет к нулю эмиссию CO<sub>2</sub> во всем доме.

Системы обогрева и охлаждения разрабатываются и выпускаются Panasonic с 1958 года.  
Дополнительную информацию см. на сайте [www.aircon.panasonic.eu](http://www.aircon.panasonic.eu).





## Факторы надежности

### Надежный комфорт – результат надежных технологий

Сегодня кондиционеры воздуха Panasonic пользуются широкой популярностью во всем мире. Прочная конструкция гарантирует, что кондиционер воздуха будет поддерживать комфортную среду в комнате и безотказно работать в течение многих лет. Panasonic считает это существенным достоинством кондиционеров воздуха. Именно поэтому мы подвергаем их целому ряду серьезнейших испытаний на износостойкость.

### ИЗНОСОСТОЙКОСТЬ. 100 000-часовая имитация непрерывной эксплуатации



**Тест на длительную износостойкость**  
Кондиционер воздуха должен демонстрировать такой уровень износостойкости, который сможет гарантировать его стабильную работу в течение многих лет. Чтобы добиться этого, мы проводим экспресс-испытание на 5000-часовое непрерывное функционирование. Результаты этого теста, который проводится при гораздо более сложных условиях, чем реальные условия эксплуатации, доказывают высокую износостойкость кондиционеров воздуха Panasonic.



**Тест на надежность компрессора с последующим демонтажем и разборкой**  
После теста на 5000-часовую непрерывную эксплуатацию мы снимаем компрессор с выбранного внешнего блока, разбираем его и проверяем его внутренние механизмы и детали на наличие неисправностей. Кондиционеры воздуха Panasonic продолжают работать с заявленной производительностью даже при многолетней эксплуатации в неблагоприятных условиях.



**Тест на эксплуатацию в неблагоприятных условиях**  
В дополнение к испытанию в нормальных условиях, мы проводим тест на износостойкость в камере с высокой температурой и влажностью при +55°C. Для проверки работоспособности в экстремально холодном климате проводится также испытание в низкотемпературной камере при -20°C. Эти тесты позволяют убедиться в адекватности смазки внутренних деталей компрессора при различных условиях эксплуатации.



Проверка состояния масла внутри компрессора при экстремально низкой окружающей температуре.



**Тест на водонепроницаемость**  
Внешний блок, который подвергается воздействию дождя и ветра, отвечает стандарту влагозащитности IPX4. Потенциальные проблемы предотвращаются с помощью различных тестов, например, нахождения внешнего блока под водяным душем в течение 60 минут. Контактные поверхности печатных плат загерметизированы, что исключает нежелательное воздействие на них капель воды.



Герметизированная печатная плата, залитая компаундом.



## Ударопрочность

Panasonic имитирует удары, вибрацию и другие внешние воздействия, которым могут подвергнуться кондиционеры воздуха во время транспортировки. Мы гарантируем, что качество и рабочие характеристики, подтвержденные во время завершающей заводской проверки продукции, останутся такими же, когда она достигнет конечного пользователя.

## Никаких повреждений при падении на бок, на края или углы



### Тест на падение

Учитывая то, что из-за неправильного обращения в процессе транспортировки изделия могут подвергаться ударам, мы увеличили прочность упаковки для предотвращения механических повреждений. Помимо обычного вертикального падения, проводятся усложненные тесты, при которых изделие ударяется о землю боками, краями или углами. Это дает возможность проверить прочность корпуса и амортизирующие свойства упаковки, чтобы исключить возможные проблемы.

### Тест на вибрацию

Главная задача упаковки – предотвратить ухудшение рабочих характеристик изделия из-за вибрации во время транспортировки. Наши испытания подтверждают, что модули будут нормально функционировать даже после сильной вертикальной или горизонтальной встряски.

### Тест на складское штабелирование

В процессе дистрибуции продукты могут долгое время храниться на складе при сравнительно неблагоприятных условиях. Для имитации складского хранения мы помещаем вес, равный весу штабеля из пяти упакованных изделий, на испытываемую упаковку, и оставляем все это в таком состоянии при температуре 27°C и влажности 85%. Затем блокизвлекается из упаковки и проверяется его функционирование.



## Комфортность

Кондиционеры воздуха должны создавать комфортную среду для всех находящихся в комнате людей, не привлекая к себе внимание. Они должны оставаться на заднем плане, используя всю свою мощь для создания приятной, расслабляющей атмосферы. Мы наделили наши кондиционеры воздуха именно такой скрытой силой и многократно проверили их работу с данной точки зрения.

## Тихая работа - шум Вас не потревожит



### Тест на уровень звукового давления

Рабочий шум внутреннего и внешнего блоков измерялся в звукоизолирующей камере. Испытание подтвердило, что рабочий шум системы достаточно низок, чтобы не мешать повседневной деятельности пользователей, включая общение и сон.



Имитация солнечного света

### Тест на восприимчивость к окружающим условиям

Кондиционер воздуха работает в испытательном помещении, имитирующем обычную жилую комнату. Окружающие условия, такие, как проникающий снаружи солнечный свет, меняются в процессе измерения различных параметров – скорости охлаждения, эффективности охлаждения, разницы в температуре и влажности в разных частях комнаты. Это дает возможность проверить, функционирует ли кондиционер воздуха с заявленной производительностью при нормальных условиях.

### Тест на электромагнитную совместимость (EMC)

Этот тест определяет, не вызывают ли электромагнитные волны, генерируемые работающим кондиционером воздуха, интерференцию с другим бытовым электрооборудованием, например, с телевизорами и радиоприемниками.

### Тест на падение пульта ДУ

Поскольку пульт ДУ является основным интерфейсом между пользователями и кондиционером воздуха, он, естественно, иногда может падать или подвергаться ударам, когда его передают из рук в руки во время использования. Поэтому мы подвергали его падению с высоты 1,5 м под разными углами, чтобы убедиться, что при случайном падении никаких неисправностей не возникает и пульт нормально работает.



## Международные стандарты качества

Всегда и везде кондиционеры воздуха Panasonic предлагают максимально высокое качество при минимальном воздействии на окружающую среду. Все основополагающие принципы, на которых строится производственная стратегия Panasonic, относятся и к нашим кондиционерам воздуха. Тот факт, что эти принципы активно воплощаются в каждом продукте, а не служат простыми лозунгами, является результатом непрерывных усилий всех наших производственных предприятий по всему миру.

## Качество – основа всего нашего производства



### Надежные компоненты, соответствующие главным промышленным стандартам

Кондиционеры воздуха Panasonic соответствуют всем основным промышленным стандартам, что обеспечивает надежную эксплуатацию нашей продукции во всех странах и регионах, где она продается. Чтобы гарантировать это, мы проводим множество испытаний, тщательно проверяя качество материалов, используемых при производстве.

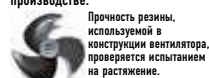

Прочность резины, используемой в конструкции вентилятора, проверяется испытанием на растяжение.

### Детали, отвечающие нормам RoHS / REACH

Все материалы и детали отвечают нормам экологической безопасности RoHS / REACH. Тщательная проверка более чем 100 типов материалов подтвердила, что в состав производимого нами оборудования не входят вредные вещества.

### Автоматизированный процесс производства

В линии производства кондиционеров воздуха задействованы самые современные промышленные технологии автоматизации, позволяющие производить продукцию с более высокой точностью. Все наши изделия выпускаются с одинаково безупречным уровнем качества.

### Экологическая деятельность

Panasonic внедряет на своих заводах по всему миру передовые экологические инициативы – «Эко-идеи». Разрабатывая и выпуская энергосберегающую продукцию, основанную на оригинальных эко-технологиях, наши предприятия сокращают выброс CO<sub>2</sub> в атмосферу в процессе производства и активно участвуют в природоохранной деятельности в каждом регионе. Таким образом, Panasonic вносит свой вклад в защиту окружающей среды как в глобальном масштабе, так и на местах, выполняя важную миссию служения обществу.



**BEST  
GLOBAL  
GREEN  
BRANDS  
2014**

Interbrand | Deloitte

## Panasonic № 1

**Interbrand объявляет Panasonic №1 в секторе Электроники в рейтинге «Лучших «Зеленых» Брендов Мира – 2014» (Best Global Green Brand 2014)**

Interbrand, ведущая американская бренд-консалтинговая компания, в июне 2014 г. присудила Panasonic 5 место в рейтинге Best Global Green Brand 2014. Хотя это и на один разряд ниже, чем в прошлом году, тем не менее, наша компания поднялась на высшую ступень в секторе Электроники. 2014 стал четвертым годом проведения мирового рейтинга «Зеленых брендов». Номинация лучшего эко-бренда Excellent Green Brand присуждается за оптимальное соотношение между восприятием потребителей - Green Perception (т. е. созданием имиджа эко-бренда среди потребителей) и эко-эффективностью Green Performance (т. е. практическим контролем воздействия на окружающую среду). 50 лучших компаний проходят этот рейтинг на основании двух вышеуказанных параметров.

### Критерии оценки

Эко-эффективность Panasonic получила чрезвычайно высокую оценку, причем высшие баллы были присвоены компании в разделах «Продукты и Услуги», «Управление» и «Транспортировка и Логистика».

**Interbrand также выделила в своей оценке следующие параметры:**

**Присуждение наград Energy Star:** Компания Panasonic получила больше наград Energy Star, чем какой-либо другой производитель бытовой электроники.

**Достижение коэффициента вторичной переработки отходов 99,3%:** Стремясь свести отходы производства к нулю, компания Panasonic в 2013 году подняла уровень вторичной переработки отходов до 99,3%.

**Оптимизация использования воды:** В 2013 году расход воды на заводах Panasonic снизился по сравнению с 2012 годом на 0,7% на базовую единицу продукции.

**Функция Econavi:** В 2009 году Panasonic выпустил в продажу бытовое оборудование с функцией Econavi. Эта функция автоматически контролирует потребление энергии и воды с помощью датчиков и других энергоэффективных технологий с целью сокращения непроизводительных расходов.

Мы стремимся к формированию стиля жизни, который сведет к нулю эмиссию CO<sub>2</sub> во всем доме.

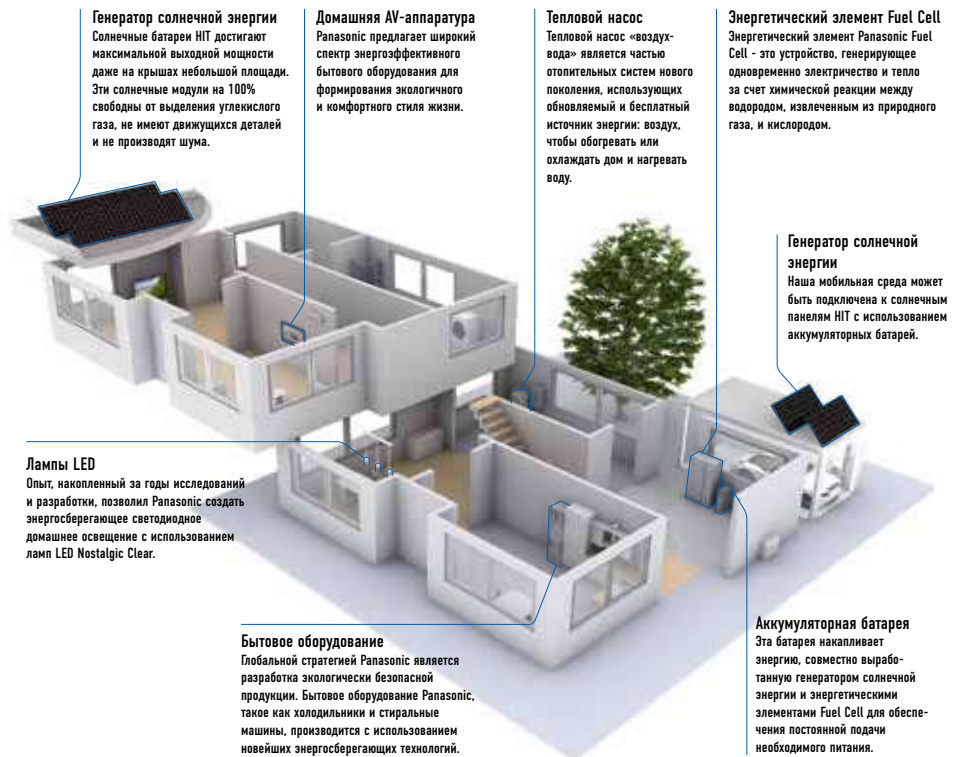

## Примеры проектов рационального природопользования

### Что такое Smart Electric Lyon?

Smart Electric Lyon - это проект, в котором потребление энергии рассматривается как важнейшая часть энергетических решений будущего. Этот эксперимент, не имеющий прецедентов в Европе, будет проводиться в течение 4 лет и охватит свыше 25000 жилых домов, офисных и общественных зданий Лиона. Panasonic предоставит для проекта свое энергоэффективное оборудование для охлаждения и обогрева, в том числе систему Aqualgia Air Source Heat Pump. В этих тепловых насосах используются коммуникационные технологии Panasonic, обеспечивающие простую эксплуатацию системы и оперативное получение важной информации. Этот проект особенно важен для Panasonic, поскольку обогрев помещений и нагрев воды занимают значительное место в энергопотреблении зданий. Реализацией проекта будет заниматься специально созданная команда опытных инженеров-разработчиков из Европейского технического центра во Франкфурте.



«Умный город» Фуджисава в окрестностях Токио выходит на этап полномасштабного функционирования Fujisawa SST Council - консорциум, возглавляемый корпорацией Panasonic, продолжает реализацию проекта «умного города» Фуджисава SST (). Благодаря запуску в эксплуатацию основного предприятия, призванного поддерживать устойчивое развитие города и его коммунальных служб, Фуджисава SST переходит от стадии строительства на новый этап полномасштабного функционирования, где главным приоритетом является создание стиля жизни, основанного на экологической безопасности и интеллектуальных технологиях. Управляющая компания Фуджисава SST расположена в центре города (SQUARE). Вместе с компаниями-партнерами она будет предоставлять жителям пять основных услуг:

энергоснабжение, безопасность, транспорт, здравоохранение и коммунальные услуги. Кроме того, эта компания будет собирать и обрабатывать информацию, касающуюся общего состояния окружающей среды в городе, энергопотребления и безопасности с целью поддержания экологичной и рациональной жизнедеятельности в городе. В качестве нового городского проекта в Фуджисава SST на втором этапе продаж будет предложена особая жилая зона для людей, не владеющих автомобилями. Используя общественный эко-транспорт и службу автопроката, жители этого района смогут вести тот образ жизни, который им нравится, не взваливая на себя лишнее экономическое бремя и эффективно распоряжаясь своими финансами. Проводится также разработка новой базы для предоставления жителям экологически безопасных логистических услуг.







## **СИСТЕМЫ ОТОПЛЕНИЯ И ОХЛАЖДЕНИЯ**



## **Panasonic – лидер в технологиях охлаждения и обогрева**

Более чем 30-летний опыт производства и экспорт в 120 стран мира делают Panasonic одним из безусловных лидеров в области систем кондиционирования воздуха. Обладая широкой сетью производственных и научно-исследовательских предприятий, Panasonic создает инновационную продукцию на базе новейших технологий, формирующую мировые стандарты кондиционирования воздуха.

Расширяя свое присутствие на мировом рынке, Panasonic создает превосходную продукцию, преодолевающую границы между странами и континентами.

### **100% Panasonic: все под контролем**

Компания Panasonic также занимает ведущее место в мире в области технических инноваций – ей принадлежат 91539 патентов, направленных на повышение качества жизни людей. Panasonic намеревается и впредь оставаться в авангарде новых технологий.

В общей сложности, компания выпустила более 200 млн компрессоров, а ее продукция производится на 294 заводах, расположенных в самых разных точках земного шара. Все это служит гарантией высочайшего качества кондиционеров воздуха Panasonic.

Стремление к совершенству сделало Panasonic мировым лидером в области технологий обогрева и готовых климатических систем для жилых домов, коммерческих помещений средних размеров типа офисов и ресторанов, а также крупномасштабных зданий. Они обеспечивают максимальную эффективность и соответствие высшим экологическим стандартам и строительным нормам современности.

## Проекты и примеры использования систем охлаждения и обогрева Panasonic



Реконструкция call-центра  
Woodhouse Environmental Services Ltd.,  
Борнмут, Великобритания  
VRF



Новый 84-квартирный жилой дом  
Барселона, Испания  
Aquaqua



Новый кондоминиум Berges Terrasse  
Complex Драммен, Норвегия  
ECOi /Aquaqua



Переоборудование отеля Hotel Claris 5\*  
Барселона, Испания  
ECOi



Новый 176-квартирный жилой дом  
Ксатива, Испания  
ECO G



«Французская винодельня»  
Бутье-Сан-Троян, Франция  
ECO G



Коммерческий центр Le Centurie Centro  
Commerciale, 40000 м<sup>2</sup>,  
40 торговых площадей, Падуа, Италия  
ECOi



«Европа-Парк» - второй по популярности  
курорт с тематическим парком,  
на 300 номеров Германия.  
ECOi



Модернизация call-центра компании  
National Grid Хинкли, Великобритания  
ECO G



Эксклюзивный курорт Sunprime Atlantic  
View, 220 комнат, владелец - Томас Кук  
Канарские острова, Испания  
ECO G



Дом престарелых Montcenis, свыше  
6100 м<sup>2</sup>, 85 комнат  
Сона-и-Луара, Франция  
ECO-G



«Умный дом» Ариаке, Токио  
HVAC и комбинация генераторов солнечной  
энергии, батарей и аккумуляторов



Технопарк в Новосибирском  
Академгородке Новосибирск, Россия  
ECOi



Шиппенсбергский университет  
Пенсильвания, США  
ECOi



Городской жилой дом Mosaic Panama  
Pacifico Республика Панама  
Mini ECOi



Отель Patra Jasa Bandung  
Бандунг, Индонезия  
ECOi





**Panasonic**

PRO Club 

## PRO Club:

### Профессиональный веб-сайт Panasonic

Panasonic предлагает впечатляющий набор вспомогательных услуг для проектировщиков, разработчиков спецификаций и дистрибуторов оборудования для обогрева и охлаждения зданий.

Panasonic PRO Club ([www.Panasonicproclub.com](http://www.Panasonicproclub.com)) – это онлайн-инструмент, который значительно упростит Вашу работу. Просто зарегистрируйтесь, и Вы бесплатно получите доступ ко множеству бесплатных функционалов — в любом месте, с компьютера или смартфона!

- Распечатывайте каталоги со своим логотипом и адресом.
- Загружайте новейшую программу проектирования «VRF Designer» с приложениями PACi units и Autocad Reader.
- Получайте сертификаты соответствия и другую документацию, которая может Вам понадобиться.
- Скачивайте все сервисные руководства, инструкции по эксплуатации и инструкции по установке оборудования.
- Выясняйте, на что указывают те или иные коды ошибок.
- Узнавайте последние новости раньше остальных.
- Регистрируйтесь на тренинги и онлайн-обучение.

### Доступные возможности

- Обширная библиотека ресурсов.
- Инструменты и приложения для конечных пользователей.
- Проверка поставок определенной продукции в Вашу страну.
- My Home: мастер расчета параметров для домашнего оборудования и A2W.
- My Project: контактный формуляр для связи с командой Panasonic.
- iFinder: список установщиков, отображаемый с почтовыми индексами.
- Специальные предложения и акции.
- Каталоги (торговая документация).
- Маркетинговые материалы (изображения высокого разрешения, реклама, советы по оформлению).
- Инструменты (профессиональное программное обеспечение).

### НОВЫЕ возможности

- **НОВИНКА!** Установщики могут получать листовки в формате PDF со своим логотипом и контактной информацией.
- **НОВИНКА!** Генератор энергетической маркировки. Скачивайте энергетическую маркировку любого устройства в формате PDF.
- **НОВИНКА!** Калькулятор потребности здания в отоплении.
- **НОВИНКА!** Калькулятор уровня шума внешнего блока.
- **НОВИНКА!** Калькулятор параметров радиатора «воздух-вода».
- **НОВИНКА!** Программное приложение Error Code App: поиск кодов неисправности по коду ошибки или номеру модели, совместимо с iPhone и iPad.
- **НОВИНКА!** Изображения Revit / CAD / Тексты спецификаций.
- **НОВИНКА!** Доступ в Panapet, онлайн-библиотека технической документации.
- **НОВИНКА!** Загрузка сертификатов соответствия и другой разрешительной документации.
- **НОВИНКА!** Сдача / приемка проекта в режиме онлайн.

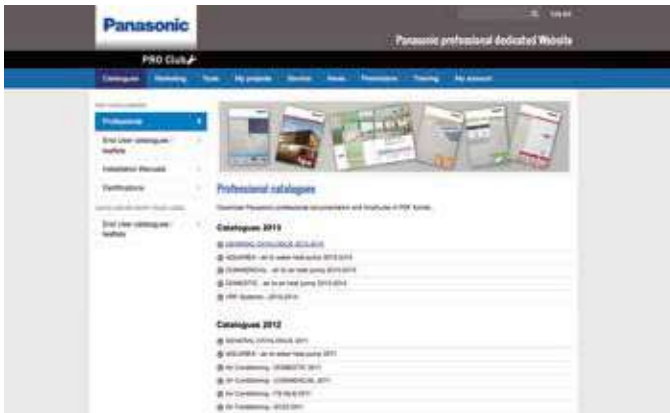

НОВИНКА! Простая загрузка сервисной документации и брошюр Panasonic.



Panasonic PRO Club полностью совместим с iPad и смартфоном.



НОВИНКА! Создание листовок со своим логотипом и контактными данными. Сохраняйте и распечатывайте в формате PDF.



**Panasonic PRO Academy** распахивает двери  
Мы создаем свою ответственность перед дистрибуторами, проектировщиками и установщиками нашего оборудования, поэтому мы и создали эту комплексную программу обучения. Panasonic Pro Academy использует как традиционный практический подход, так и современные технологии, приглашая Вас в виртуальный учебный центр eLearning, работающий 24 часа 7 дней в неделю! Новые тренинги проводятся на трех уровнях: проектирование, установка, сдача / приемка и устранение неисправностей. Тренинги включают в себя следующие темы:

- Тепловые насосы «воздух-воздух» бытового назначения.
- Воздушные тепловые насосы «воздух-вода».
- Системы VRF ECOi.

Эти тренинги можно пройти как в очном порядке в европейских представительствах Panasonic, так и в режиме онлайн через обучающий сайт Panasonic ProClub eLearning. Обучающие центры демонстрируют новейшую линейку продукции Panasonic и дают возможность участникам получить практический опыт использования самых последних моделей контроллеров, внутренних и внешних блоков VRF ECOi, Etherna, GHP и Aquarea.



НОВИНКА! Генератор энергетической маркировки. Скачивайте энергетическую маркировку любого устройства в формате PDF.



НОВИНКА! Error Code App: Поиск кодов неисправности по коду ошибки или номеру модели. Онлайн версия + скачиваемая версия для автономного использования.



**PRO Club**

Или просто заходите в Proclub со смартфона по адресу:  
[www.Panasonicproclub.com](http://www.Panasonicproclub.com)



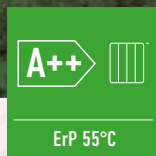
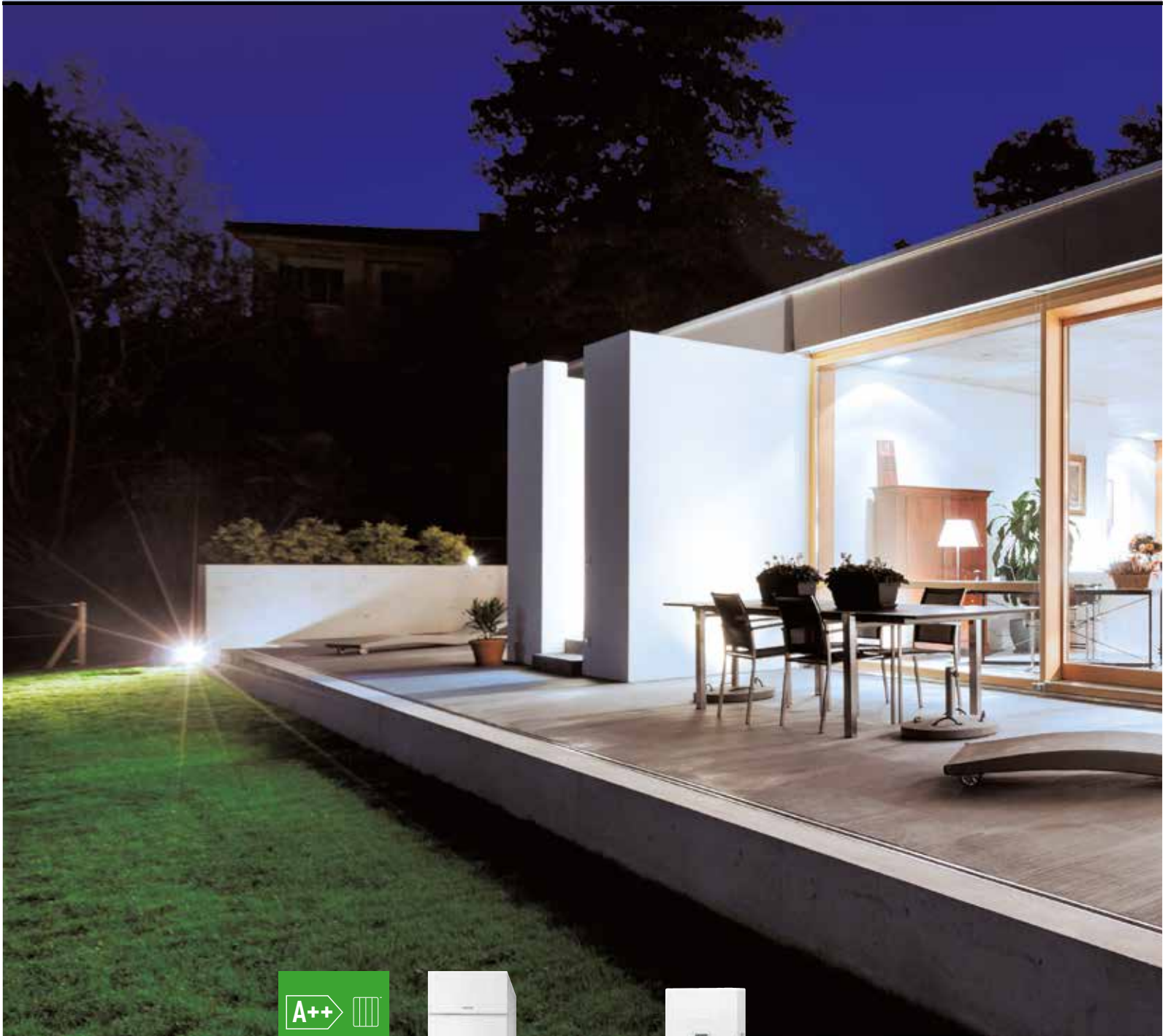

**AQUAREA**



\* Не все изделия сертифицированы. Процесс сертификации продолжается в настоящее время, поэтому список сертифицированных продуктов постоянно пополняется. Подробные сведения размещены на наших официальных веб-сайтах.



## ПРЕДСТАВЛЯЕМ ТЕПЛОВОЙ НАСОС AQUAREA «ВОЗДУХ-ВОДА»

Новая линейка тепловых насосов Aquarea типа «воздух-вода», предназначенных для бытового и коммерческого применения.

Тепловые насосы Aquarea обладают мощностью от 3 до 16 кВт. Это наиболее широкий диапазон из представленных на рынке, что позволяет гарантировать наличие необходимой системы для удовлетворения любых потребностей в обогреве и охлаждении. Эти устройства могут применяться для обновления инженерных систем в существующих и вновь построенных зданиях. Они отличаются экономичностью и бережным отношением к окружающей среде.





## Основные характеристики

Линейка тепловых насосов Aqualsea производства Panasonic обеспечивает энергосбережение благодаря невероятно высокой эффективности даже при окружающей температуре  $-20^{\circ}\text{C}$

Aqualsea представляет собой новое поколение отопительных систем, для которого характерно применение возобновляемых и свободных источников энергии (в частности, воздуха) для обогрева и охлаждения зданий и выработки горячей воды.

- Чрезвычайно высокая эффективность (COP на уровне 5,08 для новой системы Mono-Block 5 кВт).
- Линейка экономичных бытовых устройств (начиная с 3 кВт).
- Тепловые насосы T-CAP предназначены для зон с холодным климатом: они работают на номинальной мощности при окружающей температуре до  $-15^{\circ}\text{C}$ .
- Управление с сотового телефона (через опционный интерфейс).
- Широкий выбор резервуаров для хранения горячей воды бытового назначения.

Тепловые насосы Aqualsea разработаны и произведены компанией Panasonic без привлечения сторонних изготовителей.



## Энергоэффективность

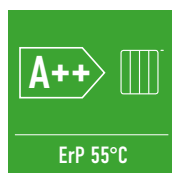

Высокая эффективность.  
Для средних температур.  
Класс A++.

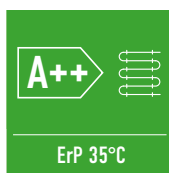

Высокая эффективность.  
Для низких температур.  
Класс A++.

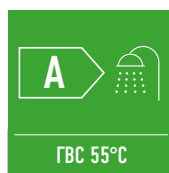

Высокая эффективность для  
ГВС.  
Для низких температур.  
Класс А.

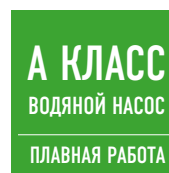

Встроенный насос.  
Класс А.  
Плавное регулирование.



Система Inverter обеспечивает  
экономии энергии до 30% по  
сравнению с неинверторными  
моделями.

## Высокая производительность



Aquarea High Performance.  
От 3 до 16 кВт.  
Высокая производительность.



Aquarea T-CAP.  
От 9 до 16 кВт.  
Поддерживает мощность  
номинального отопления  
даже при температурах -15°C.



ГВС.  
Эффективный нагрев воды.  
Большой выбор баков ГВС.



Работа теплового насоса  
в режиме нагрева при  
-20°C.



Встроенный фильтр воды  
(легкий доступ и быстрая  
очистка) для поколения Н.



Встроенный  
запорный клапан воды.  
Модификация Н.



Встроенный  
датчик протока воды.  
Модификация Н.



Гарантия на компрессор  
5 лет.



SG Ready (Smart Grid) Ready Label), предоставленный  
Bundesverband Wärmepumpe (Немецкая ассоциация тепловых  
насосов). Эта метка показывает реальную способность Aquarea  
подключаться в интеллектуальном управлении.

## Гибкость управления

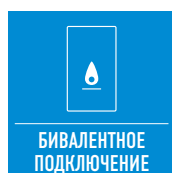

Aquarea могут быть  
подключены к существующему  
или новому котлу для  
оптимизации работы при  
низких температурах.



Солнечный комплект.  
Для эффективного  
экономического решения.



Новый пульт дистанционного  
управления с экраном 3,5".

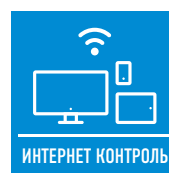

Управление через интернет.  
Используя Android или iOS  
смартфон, планшет или ПК  
через интернет.

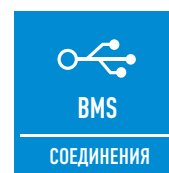

Возможности подключения в  
систему BMS.  
Управление зданием.

AQUAREA

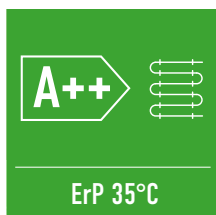

## Aquarea, водяной насос класса A

Новая система Aquarea от Panasonic остается работоспособной при окружающей температуре  $-20^{\circ}\text{C}$ .

Aquarea основана на эффективной технологии теплового насоса. Она позволяет не только отапливать дом и нагревать бытовую воду, но и охлаждать воздух в помещениях в летнее время. С ее помощью комфортные условия создаются при любой погоде, даже когда за окном  $-20^{\circ}\text{C}$ . Новые тепловые насосы Panasonic созданы как ответ на новые требования к пониженному энергопотреблению, высокой эффективности при низких эксплуатационных затратах.

Впечатляющие показатели по энергосбережению: тепловые насосы Panasonic линейки Aquarea могут сберечь до 80% затрат на отопление в сравнении с электрическими обогревателями.

Почему следует использовать воздушные тепловые насосы?

- Умеренная плата за энергоснабжение, снижение эксплуатационных расходов.
- Возможна экономия до 1000 евро в год. Снижение годовых счетов за электроэнергию на 30%-40%.
- Уменьшение углеродного следа.
- Легкое встраивание в большинство существующих отопительных систем.
- Эффективная замена дизельным, газовым и электрическим отопительным системам.
- Высокая совместимость с другими энергосберегающими устройствами, в частности, с солнечными панелями.
- Надежный источник горячей воды, отопления и охлаждения в доме.
- Идеально для зданий, не имеющих доступа к газопроводу.
- Оборудование располагается на улице, не занимая ценной внутренней площади.
- Технология Panasonic, уверенно зарекомендовавшая себя в европейских странах.



## Экономия до 80% энергии\*

Aquaarea находится на переднем крае инноваций в области энергетики. Это одна из наиболее «зеленых» систем кондиционирования воздуха. Aquaarea представляет новое поколение отопительных систем, для которого характерно применение возобновляемых и свободных источников энергии (в частности, воздуха) для обогрева и охлаждения зданий и выработки горячей воды. Тепловой насос Aquaarea — гибкая и экономичная альтернатива традиционным бойлерам, работающим на ископаемом топливе.

Эффективная и экологичная система обогрева с использованием новых тепловых насосов «воздух-вода» производства Panasonic. Тепловые насосы Panasonic линейки Aquaarea могут сберечь до 80% затрат на отопление в сравнении с электрическими обогревателями. К примеру, 5-киловаттная система Aquaarea имеет показатель COP на уровне 5,08. Это на 4,08 больше, чем у классических электроотопительных систем, максимальный COP для которых равен 1. А это, в свою очередь, означает 80%-ную экономию. Энергопотребление может быть снижено еще сильнее, если в систему Aquaarea подключить солнечные батареи.

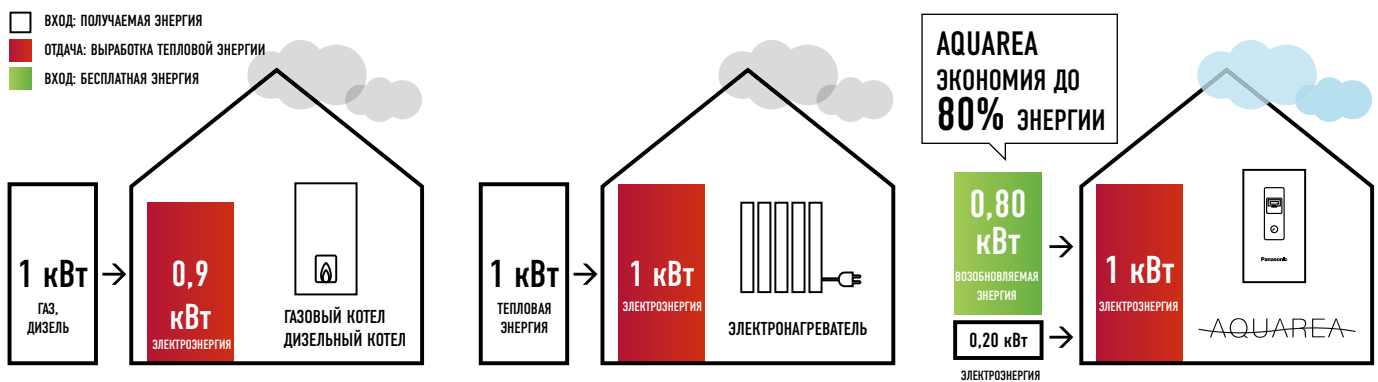

\*До 80% энергии, вырабатываемой тепловым насосом, оказывается бесплатной, поскольку энергоносителем является воздух, получаемый извне. Условия оценки: Отопление: Температура воздуха в помещении: 20°C на сухом термометре / Температура окружающей среды: 7°C на сухом термометре / 6°C на влажном. Условия: Температура воды на входе: 30°C. Температура воды на выходе: 35°C.

## Компрессор Inverter+: дальнейшее повышение эффективности

В этой области компания Panasonic является признанным лидером: она поставила более 200 миллионов компрессоров, а ее тепловые насосы отличаются высочайшим качеством и надежностью. Компрессор Panasonic Inverter+ позволяет сберечь до 30% энергии в сравнении с традиционными системами, не использующими инвертор. Благодаря инверторному компрессору Panasonic тепловой насос вырабатывает тепло с максимальной эффективностью, а его производительность постоянно адаптируется к существующим условиям.

Преимущества инверторных тепловых насосов. Сравнение насосов с инвертором и без него.

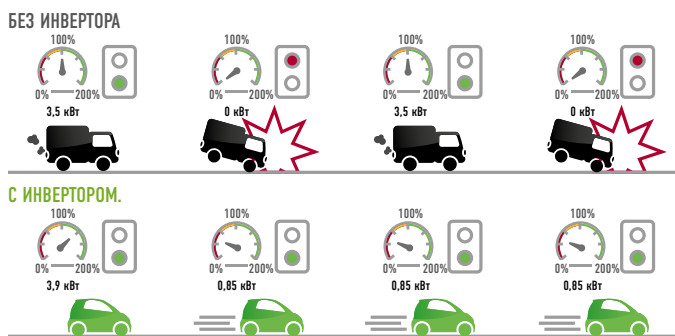

**БЕЗ ИНВЕРТОРА.** Длительный запуск. Больше времени требуется для достижения заданной температуры. Температура колеблется между двумя крайними значениями и никогда не стабилизируется. Температура быстро поднимается и опускается, возникают пиковые нагрузки.

**С ИНВЕРТОРОМ.** Быстрое достижение заданной температуры. Плавная регулировка температуры: повышенный комфорт, низкие затраты. Температура постоянно удерживается на комфортном уровне.

«Благодаря Aquaarea мы надеемся экономить по 1000 евро в год на дизельном топливе, к тому же мы избавились от огромного топливного бака в саду»  
Покупательница Aquaarea, графство Суррей<sup>1</sup>



1) Сведения представлены пользователем Aquaarea в августе 2012 года.



1  
5,08  
COP  
HIGH PERFORMANCE



-20°C  
ТЕПЛОВАЯ  
МОЩНОСТЬ  
T-CAP

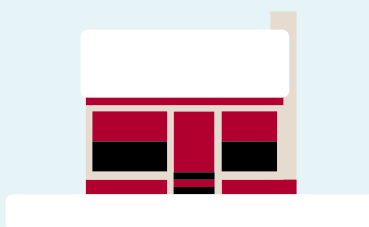

ГВС



## Полностью обновленная линейка Aquarea

Компания Panasonic разработала новейшую линейку, чтобы предоставить покупателю самое лучшее.

Предлагаются несколько типов тепловых насосов:

- Моноблочное исполнение: имеется только внешний блок. Отсутствуют трубы холодильного контура, подключаются только трубы отопления и горячей воды.
- Двухблочное исполнение: в системе устанавливаются внешний и внутренний блоки, подключение к линиям отопления и/или горячей водоснабжения.
- Новая система «все в одном»: Гидравлический модуль + емкость на 200 литров. Panasonic предлагает высокоэффективное решение, простое в установке.

Широкий выбор по мощности (от 3 до 16 кВт); подключение к однофазной и трехфазной сети, моноблочное и двухблочное исполнение. 3 версии:

**Aquarea Высокая производительность для зданий с низким энергопотреблением.**

От 3 до 16 кВт

Aquarea HP — удачное решение для домов с низкотемпературными радиаторами или теплыми полами. Оно может использоваться отдельно или включаться в существующие системы газового или дизельного отопления. Идеально подходит для домов с низким энергопотреблением.

**Aquarea T-CAP. От 9 до 16 кВт.**

Если важнейшим требованием является эффективное отопление при внешних температурах до -7°C или до -15°C и ниже, рекомендуем Aquarea T-CAP. Это решение гарантирует, что устройство справится с обогревом дома без подключения внешнего нагревательного котла — даже в самое холодное время. Aquarea T-CAP постоянно работает с высокой эффективностью и качественно прогревает помещения даже в самое холодное время. Aquarea T-CAP принесет существенную экономию Ваших средств.

**Aquarea HT. От 9 до 12 кВт.**

Предназначена для домов с традиционными высокотемпературными радиаторами (например, чугунными). Aquarea HT может поставлять воду 65°C даже при окружающей температуре -20°C

1) Для WH-MDC05F3E5.

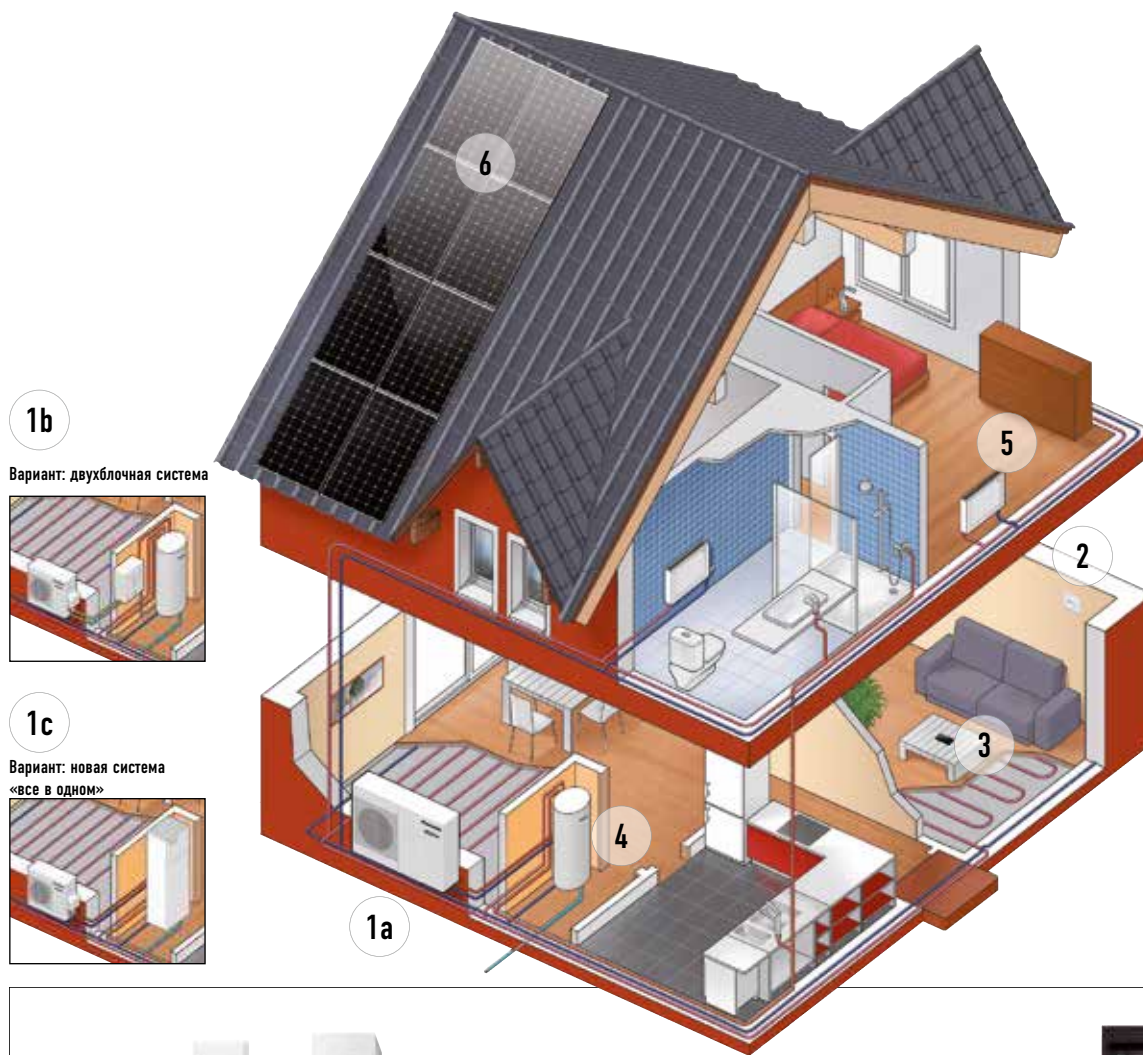

**1b**  
Вариант: двухблочная система



**1c**  
Вариант: новая система «все в одном»



1a

1b

1c



2



3



**Внешние воздушные тепловые насосы Aquarea**  
В компании Panasonic разработан широкий спектр тепловых насосов «воздух-вода», которые позволяют нагревать воду с помощью ничего не стоящего воздуха. Система специально рассчитывается под Ваш дом и может работать в любой сезон (вплоть до  $-20^{\circ}\text{C}$ ). Это разумная альтернатива любым дизельным, газовым и электрическим системам отопления.

**Aquarea Heat Pump Manager (опция)**  
Контроллеры нового поколения, обеспечивающие эффективный, экологически безопасный нагрев. Контроллер устанавливается отдельно и управляет не только тепловыми насосами, но и газовым или дизельным котлом, а также всем оборудованием, включенным в систему отопления здания.

**Приложение для смартфонов, планшетов и ПК, позволяющее управлять климатом в помещении (опция)**  
Приложение позволяет управлять работой систем отопления и горячего водоснабжения с телефона, планшета или компьютера из любой точки. Для этого не обязательно находиться дома. Тепловой насос может быть подключен к системе управления зданием через интерфейс KNX, Modbus или ZigBee.



4

**Сверхвысокая эффективность: PAW-TE20/30/50E3N1 (опция)**

- Качественный резервуар для хранения горячей воды. Помогает сделать более эффективной выработку бытовой горячей воды.
- Линейка HI:
- Низкие энергопотери;
- Большая площадь теплообмена, позволяющая быстро нагревать воду.



5

**Эффективные радиаторы обогрева и охлаждения (опция)**

- Радиаторы отличаются повышенной эффективностью и работают на воде с температурой  $35^{\circ}\text{C}$ .
- Достаточно одного радиатора, даже если предполагается обогревать как стену, так и пол.
- Помимо обогрева, изделие позволяет и охлаждать помещение без нарушения строительных требований.

Компания Panasonic предусмотрела работу в режиме охлаждения в линейке тепловых насосов для домов с низким энергопотреблением.



6

**Тепловой насос + солнечная батарея HIT® (опция)**  
Солнечные батареи — лучшее решение для экономии средств. Если соединить солнечную панель с тепловым насосом, можно еще в большей мере снизить энергопотребление и выброс  $\text{CO}_2$ . Кроме того, уникальная технология HIT от Panasonic позволяет вырабатывать больше электроэнергии на квадратный метр, что приведет к еще более существенной экономии.



**Тепловой насос AQUAREA. Модификация Н.**  
**Серия T-CAP.**  
**Исполнение «Bi-bloc» и «ALL IN ONE».**  
**Отопление и охлаждение.**

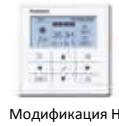

Модификация Н



**Серия T-CAP. Исполнение Bi-Bloc.**

Новый SXC и SQC идеально подходит для жилых помещений, которые не имеют других источников тепла. T CAP обеспечивает чрезвычайно высокую эффективность, независимо от наружной температуры или температуры воды. SQC хорошо адаптируется в существующую систему с резервным котлом, а также для новых строений с тёплым полом, низкотемпературными радиаторами или фанкойлами. Можно подключить термостат для лучшего контроля и управления охлаждением или обогревом.

**Технические особенности:**

- Эффективное регулирование температуры на основе внешней температуры и 100% мощности при температуре -20°C.
- Работает при низких температурах до -28°C.
- Максимальный перепад между наружным блоком и гидравлическим модулем составляет 20 м.
- Возможность выноса пульта управления до 50 метров от внутреннего блока.

T-CAP		Bi-Bloc					Bi-Bloc SQC			
		220В (Питание на внутренний блок)		380В (Питание на внутренний блок)			380В (Питание на внутренний блок)			
Комплекты		KIT-WXC09H3E5	KIT-WXC12H6E5	KIT-WXC09H9E8	KIT-WXC12H9E8	KIT-WXC16H9E8	KIT-WQC09H3E8*	KIT-WQC12H9E8*	KIT-WQC16H9E8*	
Теплопроизводительность при +7°C (вода 35°C)	кВт	9,00	12,00	9,00	12,00	16,00	9,00	12,00	16,00	
COP при +7°C (вода 35°C)	Вт/Вт	4,84	4,74	4,84	4,74	4,28	4,84	4,74	4,28	
Холодопроизводительность при 35°C (вода 7/12°C)	кВт	7,00	10,00	7,00	10,00	12,20	7,00	10,00	12,20	
EER при 35°C (вода 7/12°C)	Вт/Вт	3,17	2,81	3,17	2,81	2,57	3,17	2,81	2,57	
Внутренний блок		WH-SXC09H3E5	WH-SXC12H6E5	WH-SXC09H9E8	WH-SXC12H9E8	WH-SXC16H9E8	WH-SQC09H3E8	WH-SQC12H9E8	WH-SQC16H9E8	
Уровень звукового давления	Тепло / Холод	дБ(А)	33/33	33/33	33/33	33/33	33/33	33/33	33/33	
Размеры ВхШхД / Вес		мм/кг	892x500x340/43	892x500x340/43	892x500x340/43	892x500x340/44	892x500x340/43	892x500x340/44	892x500x340/45	
Насос класса А		Количество скоростей	Плавное управление							
Насос	Питание (Мин / Макс)	Вт	32/102	34/110	32/102	34/110	30/105	32/102	34/110	30/105
Мощность ТЭНа		кВт	3	6	3	9	9	3	9	9
Наружный блок			WH-UX09HE5	WH-UX12HE5	WH-UX09HE8	WH-UX12HE8	WH-UX16HE8	WH-UQ09HE8	WH-UQ12HE8	WH-UQ16HE8
Уровень звукового давления	Тепло / Холод	дБ(А)	51/49	52/50	51/49	52/50	55/54	47/48	48/49	51/53
Размеры ВхШхД / Вес		мм/кг	1340x900x320/101	1340x900x320/101	1340x900x320/108	1340x900x320/108	1340x900x320/118	1410x1283x320/151	1410x1283x320/151	1410x1283x320/161
Ограничение по длине труб / Перепад высот		м	3-30/20	3-30/20	3-30/20	3-30/20	3-30/20	3-30/20	3-30/20	3-30/20
Границы работы		Наружная температура	°C	-28/+35	-28/+35	-28/+35	-28/+35	-28/+35	-28/+35	-28/+35
Температура воды		Тепло / Холод	°C	25-60/5-20	25-60/5-20	25-60/5-20	25-60/5-20	25-60/5-20	25-60/5-20	25-60/5-20

\*SQC - Супер тихий наружный блок

**Серия T-CAP. Исполнение All in One.**

**Технические особенности:**

- Бак ГВС и гидромодуль в одном корпусе.
- Простой пульт дистанционного управления.
- Электрические соединения на фронтальной панели.
- Все соединения труб в нижней части внутреннего блока.
- Сведены к минимуму ошибки при установке.
- Снижение затрат на монтаж.

T-CAP		All in One					
		220В (Питание на внутренний блок)		380В (Питание на внутренний блок)			
Комплекты		KIT-AXC9HE5	KIT-AXC12HE5	KIT-AXC09HE8	KIT-AXC12HE8	KIT-AXC16HE8	
Теплопроизводительность при +7°C (вода 35°C)	кВт	9,00	12,00	9,00	12,00	16,00	
COP при +7°C (вода 35°C)	Вт/Вт	4,84	4,74	4,84	4,74	4,28	
Холодопроизводительность при 35°C (вода 7/12°C)	кВт	7,00	10,00	7,00	10,00	12,20	
EER при 35°C (вода 7/12°C)	Вт/Вт	3,17	2,81	3,17	2,81	2,57	
Внутренний блок		WH-ADC1216H6E5	WH-ADC1216H6E5	WH-ADC0916H9E8	WH-ADC0916H9E8	WH-ADC0916H9E8	
Уровень звукового давления		дБ(А)	33/33	33/33	33/33	33/33	
Размеры ВхШхД / Вес		мм/кг	1800x598x717/124	1800x598x717/124	1800x598x717/126	1800x598x717/126	
Объем бака		л	185	185	185	185	
Исполнение бака			Нержавеющая сталь				
Насос класса А		Количество скоростей	Плавное управление				
Насос	Питание (Мин / Макс)	Вт	36/152	36/152	36/152	36/152	
Мощность ТЭНа		кВт	6	6	9	9	
Наружный блок			WH-UX9HE5	WH-UX12HE5	WH-UX09HE8	WH-UX12HE8	WH-UX16HE8
Уровень звукового давления		дБ(А)	51/49	52/50	51/49	52/50	55/54
Размеры ВхШхД / Вес		мм/кг	1340x900x320/101	1340x900x320/101	1340x900x320/108	1340x900x320/118	
Ограничение по длине труб / Перепад высот		м	3-30/20	3-30/20	3-30/20	3-30/20	
Границы работы		Наружная температура	°C	-28/+35	-28/+35	-28/+35	-28/+35
Температура воды		Тепло / Холод	°C	25-60/5-20	25-60/5-20	25-60/5-20	25-60/5-20

COP в соответствии с директивой ЕС 2002/32 / ЕС. Уровень звукового давления измерен на расстоянии 1 м от наружного блока и на 1,5 м высоты. Звуковое давление на тепло измерено при +7°C (нагрев воды при 55°C). Производительность по согласованию с EN14511.



## Тепловой насос AQUAREA. Модификация H. Серия HIGH PERFORMANCE. Исполнение «Bi-bloc» и «ALL IN ONE». Отпление и охлаждение.



Модификация H

Компания Panasonic разработала высокоэффективное решение в сочетании с простым монтажом и обслуживанием.

SDC хорошо адаптируется в существующую систему с резервным котлом, а также идеален для новых строений с тёплым полом, низкотемпературными радиаторами или фанкойлами. Можно подключить термостат для лучшего контроля и управления охлаждением или обогревом.

### Технические особенности:

- Новые функции дистанционного управления.
- Эффективное регулирование температуры в помещении на основе внешней температуры.
- Максимальная рабочая температура на выходе: 55°C.
- Работает при низких температурах до -20°C.
- Максимальный перепад между наружным блоком и гидравлическим модулем составляет 30 м.



## Серия HIGH PERFORMANCE. Исполнение Bi-Bloc.

HIGH PERFORMANCE		Bi-Bloc								
		220В (Питание на внутренний блок)					380В (Питание на внутренний блок)			
Комплекты		KIT-WC03H3E5	KIT-WC05H3E5	KIT-WC07H3E5	KIT-WC09H3E5	KIT-WC012H6E5	KIT-WC016H6E5	KIT-WC09H3E8	KIT-WC12H9E8	KIT-WC16H9E8
Теплопроизводительность при +7°C (вода 35°C)	кВт	3,20	5,00	7,00	9,00	12,00	16,00	9,00	12,00	16,00
COP при +7°C (вода 35°C)	Вт/Вт	5,00	4,63	4,46	4,13	4,74	4,28	4,84	4,74	4,28
Холодопроизводительность при 35°C (вода 7/12°C)	кВт	3,20	4,50	6,00	7,00	10,00	12,20	7,00	10,00	12,20
EER при 35°C (вода 7/12°C)	Вт/Вт	3,08	2,69	2,63	2,43	2,81	2,56	3,17	2,81	2,56
Внутренний блок		WH-SDC03H3E5	WH-SDC05H3E5	WH-SDC07H3E5	WH-SDC09H3E5	WH-SDC12H6E5	WH-SDC16H6E5	WH-SDC09H3E8	WH-SDC12H9E8	WH-SDC16H9E8
Уровень звукового давления	Тепло / Холод	дБ(А)	28/28	28/28	30/30	30/30	33/33	33/33	33/33	33/33
Размеры ВxШxД / Вес	мм/кг	892x500x340/44	892x500x340/44	892x500x340/44	892x500x340/44	892x500x340/44	892x500x340/45	892x500x340/44	892x500x340/45	892x500x340/45
Насос класса А		Плавное управление								
Насос	Количество скоростей	30/100	33/106	34/114	40/120	34/110	30/105	32/102	34/110	30/105
Насос	Питание (Мин / Макс)	Вт								
Мощность ТЭНа	кВт	3	3	3	3	6	6	3	9	9
Наружный блок		WH-UD03HE5	WH-UD05HE5	WH-UD07HE5	WH-UD09HE5	WH-UD12HE5	WH-UD16HE5	WH-UD09HE8	WH-UD12HE8	WH-UD16HE8
Уровень звукового давления	Тепло / Холод	дБ(А)	47/47	48/48	50/48	51/50	52/50	55/54	51/49	52/50
Размеры ВxШxД / Вес	мм/кг	622x824x298/39	622x824x298/39	795x900x320/66	795x900x320/66	1340x900x320/101	1340x900x320/101	1340x900x320/107	1340x900x320/107	1340x900x320/107
Ограничение по длине труб / Перепад высот	м	3-15/5	3-15/5	3-30/20	3-30/20	3-30/20	3-30/20	3-30/20	3-30/20	3-30/20
Границы работы	Наружная температура	°C	-20/+35	-20/+35	-20/+35	-20/+35	-20/+35	-20/+35	-20/+35	-20/+35
Температура воды	Тепло / Холод	°C	20-55/5-20	20-55/5-20	20-55/5-20	20-55/5-20	20-55/5-20	20-55/5-20	20-55/5-20	20-55/5-20

## Серия HIGH PERFORMANCE. Исполнение All in One.

### Технические особенности:

- Бак ГВС и гидромодуль в одном корпусе.
- Простой пульт дистанционного управления.
- Электрические соединения на фронтальной панели.
- Все соединения труб в нижней части внутреннего блока.
- Сведены к минимуму ошибки при установке.
- Снижение затрат на монтаж.

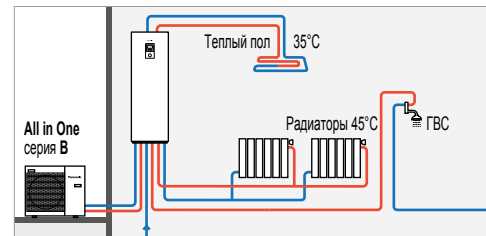

HIGH PERFORMANCE		All in One								
		220В (Питание на внутренний блок)					380В (Питание на внутренний блок)			
Комплекты		KIT-ADC03HE5	KIT-ADC05HE5	KIT-ADC07HE5	KIT-ADC09HE5	KIT-ADC12HE5	KIT-ADC16HE5	KIT-ADC09HE8	KIT-ADC12HE8	KIT-ADC16HE8
Теплопроизводительность при +7°C (вода 35°C)	кВт	3,20	5,00	7,00	9,00	12,00	16,00	9,00	12,00	16,00
COP при +7°C (вода 35°C)	Вт/Вт	5,00	4,63	4,46	4,13	4,74	4,28	4,84	4,74	4,28
Холодопроизводительность при 35°C (вода 7/12°C)	кВт	3,20	4,50	6,00	7,00	10,00	12,20	7,00	10,00	12,20
EER при 35°C (вода 7/12°C)	Вт/Вт	3,08	2,69	2,63	2,43	2,81	2,56	3,17	2,85	2,56
Внутренний блок: 1 зона +ГВС		WH-ADC0309H3E5B	WH-ADC0509H3E5B	WH-ADC0709H3E5B	WH-ADC0909H3E5B	WH-ADC1216H6E5	WH-ADC1216H6E5	WH-ADC0916H9E8	WH-ADC0916H9E8	WH-ADC0916H9E8
Внутренний блок: 2 зоны +ГВС		WH-ADC0309H3E5B	WH-ADC0309H3E5B	WH-ADC0309H3E5B	WH-ADC0309H3E5B					
Уровень звукового давления	дБ(А)	28/28	28/28	28/28	28/28	33/33	33/33	33/33	33/33	33/33
Размеры ВxШxД / Вес	мм/кг	1800x598x717/124	1800x598x717/124	1800x598x717/124	1800x598x717/124	1800x598x717/124	1800x598x717/124	1800x598x717/126	1800x598x717/126	1800x598x717/126
Объем бака	л	185	185	185	185	185	185	185	185	185
Исполнение бака		Нержавеющая сталь								
Насос класса А		Плавное управление								
Насос	Количество скоростей	30-120	30-120	30-120	30-120	36/152	36/152	36/152	36/152	36/152
Насос	Питание (Мин / Макс)	Вт								
Мощность ТЭНа	кВт	3	3	3	3	6	6	9	9	9
Наружный блок		WH-UD03HE5	WH-UD05HE5	WH-UD07HE5	WH-UD09HE5	WH-UD12HE5	WH-UD16HE5	WH-UD09HE8	WH-UD12HE8	WH-UD16HE8
Уровень звукового давления	дБ(А)	48/47	49/48	50/48	51/50	52/50	55/54	51/49	52/50	55/54
Размеры ВxШxД / Вес	мм/кг	622x824x298/39	622x824x298/39	795x900x320/66	795x900x320/66	1340x900x320/101	1340x900x320/101	1340x900x320/107	1340x900x320/107	1340x900x320/107
Ограничение по длине труб / Перепад высот	м	3-15/5	3-15/5	3-30/20	3-30/20	3-30/20	3-30/20	3-30/20	3-30/20	3-30/20
Границы работы	Наружная температура	°C	-20/+35	-20/+35	-20/+35	-20/+35	-20/+35	-20/+35	-20/+35	-20/+35
Температура воды	Тепло / Холод	°C	25-55/5-20	25-55/5-20	25-55/5-20	25-55/5-20	25-55/5-20	25-55/5-20	25-55/5-20	25-55/5-20

SDP в соответствии с директивой ЕС 2003/32 / ЕС. Уровень звукового давления измерен на расстоянии 1 м от наружного блока и на 1,5 м высоты. Звуковое давление на тепло измерено при +7°C (нагрев воды при 55°C). Производительность по согласованию с EN14511.

ADC-B - Новый внутренний блок с двумя зонами отопления (1 зона - радиаторы, 45°C; 2 зона - теплый пол, 35°C) +ГВС.



## Тепловой насос AQUAREA. Модификация H & G. Серия T-CAP & HIGH PERFORMANCE. Исполнение «MONO-BLOC». Отопление и охлаждение.



### Исполнение MONO-BLOC.

МХС и МДС хорошо адаптируется в существующую систему с резервным котлом, а также идеален для новых строений с тёплым полом, низкотемпературными радиаторами или фанкойлами. Можно подключить термостат для лучшего контроля и управления охлаждением или обогревом.

### Технические особенности:

- Новые функции дистанционного управления.
- Эффективное регулирование температуры на основе внешней температуры и температуры в помещении.
- Максимальная рабочая температура на выходе: 55°C.
- Диапазон мощностей от 5 до 16 кВт.
- Работает при низких температурах до 20°C.

T-CAP		MONO-BLOC				
		220В		380В		
Наружный блок		WH-MXC09H3E5	WH-MXC12H6E5	WH-MXC09H3E8	WH-MXC12H9E8	WH-MXC16H9E8
Теплопроизводительность при +7°C (вода 35°C)	кВт	9,00	12,00	9,00	12,00	16,00
COP при +7°C (вода 35°C)	Вт/Вт	4,84	4,74	4,84	4,74	4,28
Холодопроизводительность при 35°C (вода 7/12°C)	кВт	7,00	10,00	7,00	10,00	12,20
EER при 35°C (вода 7/12°C)	Вт/Вт	3,17	2,81	3,17	2,81	2,56
Уровень звукового давления	Тепло / Холод	дБ(А) 68/67	69/68	51/49	52/50	55/54
Размеры ВхШхД / Вес	мм/кг	1410x1283x320/142	1410x1283x320/142	1410x1283x320/151	1410x1283x320/151	1410x1283x320/164
Насос класса А	Количество скоростей	7 скоростей				
Насос	Питание (Мин / Макс)	Вт 32/102	34/110	32/102	34/110	38/120
Мощность ТЭНа	кВт	3	6	3	9	9
Питание	Тепло / Холод	кВт 1.86/2.21	2.53/3.56	1.86/2.21	2.53/3.56	3.74/4.76
Границы работы	Наружная температура	°C -20/+35	-20/+35	-20/+35	-20/+35	-20/+35
Температура воды	Тепло / Холод	°C 20-60/5-20	20-60/5-20	20-60/5-20	20-60/5-20	20-60/5-20

HIGH PERFORMANCE		MONO-BLOC							
		Модификация G 220В				Модификация H 220В			
Наружный блок		WH-MDC05F3E5	WH-MDC06G3E5	WH-MDC09G3E5	WH-MDC12G6E5	WH-MDC16G6E5	WH-MDC05H3E5	WH-MDC07H3E5	WH-MDC09H3E5
Теплопроизводительность при +7°C (вода 35°C)	кВт	5,00	6,00	9,00	12,00	16,00	5,00	7,00	9,00
COP при +7°C (вода 35°C)	Вт/Вт	5,08	4,46	4,15	4,74	4,28	5,08	4,46	4,15
Холодопроизводительность при 35°C (вода 7/12°C)	кВт	4,50	5,50	7,00	10,00	12,20	4,50	5,50	7,00
EER при 35°C (вода 7/12°C)	Вт/Вт	3,33	2,74	2,44	2,81	2,56	3,33	2,74	2,44
Уровень звукового давления	Тепло / Холод	дБ(А) 49/47	49/47	51/49	52/50	55/54	49/47	49/47	51/49
Размеры ВхШхД / Вес	мм/кг	865x1283x320/107	865x1283x320/112	865x1283x320/112	1410x1283x320/147	1410x1283x320/147	865x1283x320/107	865x1283x320/112	865x1283x320/112
Насос класса А	Количество скоростей	7 скоростей							
Насос	Питание (Мин / Макс)	Вт 34/96	36/100	39/108	34/110	38/120	34/96	36/100	39/108
Мощность ТЭНа	кВт	3	3	3	6	6	3	3	3
Питание	Тепло / Холод	кВт 0.985/1.35	1.34/2.01	2.17/2.87	2.53/3.56	3.74/4.76	0.985/1.35	1.34/2.01	2.17/2.87
Границы работы	Наружная температура	°C -20/+35	-20/+35	-20/+35	-20/+35	-20/+35	-20/+35	-20/+35	-20/+35
Температура воды	Тепло / Холод	°C 20-55/5-20	20-55/5-20	20-55/5-20	20-55/5-20	20-55/5-20	20-55/5-20	20-55/5-20	20-55/5-20



Бак		Нержавеющая сталь		Эмалированный бак			
Модель		PAW-TD20C1E5	PAW-TD30C1E5	PAW-TG15C1EZ	PAW-TG20C1E3STD-1	PAW-TG30C1E3STD-1	PAW-TG40C1E3STD-1
Объем бака	л	192	280	150	185	285	396
Максимальная температура воды	°C	75	75		95	95	95
Размеры	высота / диаметр	мм 1.265 / 595	1.745 / 595	1.345 / 500	1.507 / 580	1.565 / 680	1.888 / 760
Вес бака / с водой	кг	53 / —	65 / —		97 / 282	140 / 425	171 / 567
Мощность ТЭНа	кВт	1,5	1,5		3	3	3
Питание	В	230	230	230	230	230	230
Размер теплообменника	м	1,8	1,8	1,4	2,0	2,5	6,1
20 метров встроенного датчика температуры воды		Да	Да		Да	Да	Да
Класс энергоэффективности		A	A	C	C	C	B
Гарантия		2 года	2 года	2 года	2 года	2 года	2 года

Для подключения бака ГВС к теплому насосу необходимо использовать трёхходовой клапан местной поставки.

COP в соответствии с директивой ЕС 2003/32 / ЕС. Уровень звукового давления измерен на расстоянии 1 м от наружного блока и на 1,5 м высоты. Звуковое давление на тепло измерено при +7°C (нагрев воды при 55°C). Производительность по согласованию с EN14511.

## Управление и связь

Мы понимаем, насколько возможности управления и связи важны для наших пользователей. Компания Panasonic предлагает по доступным ценам самые передовые технологические решения, повышающие эффективность тепловых насосов Aquarea. Вы можете управлять тепловым насосом, следить за его работой и переключать режимы, находясь дома или в любой точке земного шара. Для этого Panasonic предлагает специальные интернет-приложения.

### Новый пульт управления

Улучшенная видимость и простота работы с помощью ЖК-панели и удобных кнопок.

Пульт дистанционного управления может быть удален из внутреннего блока и установлен в комнате.

Новые функции:

- Большой ЖК-дисплей (3,5 дюйма).
- Экран высокого разрешения с подсветкой.
- Простая настройка параметров.
- Плоский, инновационный дизайн.
- Датчик температуры, включенный в контроллер.

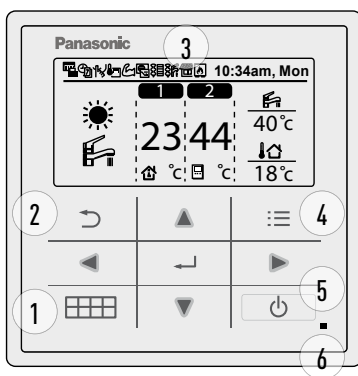

1. Кнопки быстрого меню.
2. Кнопка «назад», удобный возврат к предыдущему экрану.
3. ЖК-дисплей.
4. Кнопка главного меню. Для настройки функций
5. Кнопка «Вкл/Выкл».
6. Индикатор работы: светится во время работы, мигает во время аварии.



НОВЫЙ пульт управления.



### Удаленное управление и мониторинг: CZ-TAW1

	Шаг 1	Шаг 2 (с 2018)
Управление пользователем и контроль энергопотребления		
Визуализация и контроль	●	—
Планирование	●	—
Энергетическая статистика	●	—
Уведомление о аварии	●	—
Расширенные функции для удаленного обслуживания		
Мониторинг	—	●
Контроль	—	●
Статистика	—	●
Удаленный сервис	—	●

Совместимость	Модификация H
Точка подключения	Внутренний блок разъём CN-CNT
Интернет подключение	Беспроводной или проводной доступ в интернет
Датчик температуры	Может использоваться датчик дистанционного управления
Совместимость с планшетом или ПК	Да
Работа с пульта дистанционного управления - вкл/выкл настройка температуры, выбор режима нагрева и ГВС, коды ошибок, планирование	Да
Зоны нагрева	До 2 зон
Оценка энергопотребления - история предыдущих операций	Да — Да



1. Подключение к интернету
2. Подключение к внутреннему блоку, разъём CN-CNT

## Простое и удобное управление энергопотреблением.

Aquarea Smart Cloud - это гораздо больше, чем простой термостат для включения или выключения нагревательного устройства. Это удобный и интуитивно понятный сервис для дистанционного управления полным спектром функций отопления и горячей воды, включая мониторинг потребления энергии.

Новые функции для компаний по техническому обслуживанию будут добавлены в течение 1-й половины 2018 года, благодаря чему расширенное дистанционное обслуживание будет доступно пользователям и компаниям, использующим любое устройство.



## Panasonic предлагает.

Статистику, данные по энергопотреблению и его оптимизации, аварийные сигналы, данные по эксплуатации и обслуживанию, полный набор документации и т.п.

## Подключение и контроль через BMS.

Большая гибкость для интеграции в ваши проекты KNX / Modbus позволяет полный двунаправленный мониторинг и контроль всех параметров функционирования.

### Интерфейс KNX

Модели: PAW-AW-KNX-1i / PAW-AW-KNX-H

Эти новые интерфейсы обеспечивают полный контроль для функциональных параметров управления.

- Небольшие размеры.
- Быстрая установка и возможность скрытой установки.
- Внешнее питание не требуется.
- Прямое подключение к устройству.
- Полностью совместимый KNX: контроль и мониторинг от датчиков или шлюзов внутренних переменных внутреннего блока и кодов ошибок и индикации.
- Можно управлять одновременно с помощью пульта дистанционного управления и с помощью устройств KNX Master.



### Интерфейс Modbus

Модели: PAW-AW-MBS-1 / PAW-AW-MBS-H

Эти новые интерфейсы обеспечивают полный контроль всех функциональных параметров управления.

- Небольшие размеры.
- Быстрая установка и возможность скрытой установки.
- Внешнее питание не требуется.
- Прямое подключение к устройству.
- Полностью совместимый с Modbus: контроль и мониторинг с любой BMS или PLC Modbus Master, внутренних переменных внутреннего блока и кодов ошибок и индикаций.
- Можно управлять одновременно с помощью пульта дистанционного управления и с помощью устройств Modbus.

Modbus®

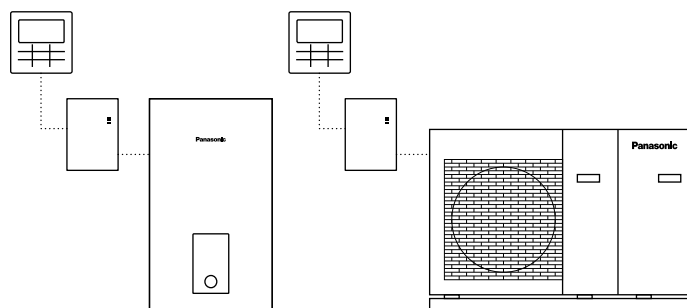

Модель	Интерфейс
PAW-AW-KNX-H	Модификация H, интерфейс KNX
PAW-AW-MBS-H	Модификация H, интерфейс Modbus
CZ-TAW1	Aquarea Smart Cloud, H модификация управления интернет доступом через Wi-Fi или проводную сеть.



## Аксессуары



CZ-NS1P//CZ-NS3P//CZ-NS2P



CZ-NS4P

Оptionальные платы управления	
CZ-NS2P	Плата подключения к солнечной панели для систем Mono-Bloc
CZ-NS3P	Плата подключения к солнечной панели для систем Mono-Bloc мощностью 6 и 9кВт.
CZ-NS4P	Плата подключения к солнечной панели и (зона 1) + (зона 2) для систем модификации H
Подогрев поддона наружного блока	
CZ-NE1P	Обогреватель поддона (Bi-Bloc и Mono-Bloc, не для блоков 3 и 5кВт)
CZ-NE2P	Обогреватель поддона (для моделей на 3 и 5кВт)

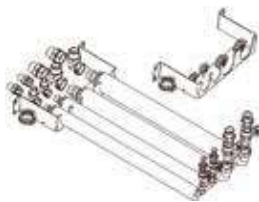

PAW-ADC-PREKIT-1



PAW-ADC-CV150

Аксессуары для All In One	
PAW-ADC-PREKIT-1	Гибкие трубопроводы и настенный монтажный кронштейн
PAW-ADC-CV150	Декоративная боковая крышка с магнитным креплением



PAW-WTRAY



PAW-GRDSTD40



PAW-GRDBSE20

Аксессуары для наружного блока	
PAW-WTRAY	Поддон для сбора конденсата
PAW-GRDSTD40	Подставка для наружного блока
PAW-GRDBSE20	Виброопоры (600 x 95 x 130 мм, 500 кг).



CZ-TK1



PAW-TS1 / PAW-TS2

Аксессуары для бака ГВС	
CZ-TK1	Комплект датчика температуры для санитарного бака стороннего производителя (с медным отсеком и сенсорным кабелем длиной 6 метров)
PAW-TS1	Датчик температуры бака с 6 м кабелем
PAW-TS2	Датчик температуры бака с 20 м кабелем
PAW-TS4	Датчик температуры бака с 6 м кабелем диаметром всего 6 мм



PAW-BTANK50L

Аксессуары для водяного контура	
PAW-BTANK50L	50 л буферный бак

## Управление

### Комнатный термостат

#### PAW-A2W-RTWIRED

Проводной комнатный термостат с ЖК - дисплеем и таймером на неделю.

#### PAW-A2W-RTWIRELESS

Беспроводной комнатный термостат с ЖК - дисплеем и таймером на неделю.



PAW-A2W-RTWIRED



PAW-A2W-RTWIRELESS

### BMS интерфейсы

#### CZ-TAW1

Aquarea Smart Cloud, модификация H управления интернет доступом, через WiFi или проводную сеть.

#### PAW-AW-KNX-H

Интерфейс KNX, для модификации H.

#### PAW-AW-MBS-H

Интерфейс Modbus, для модификации H.



CZ-TAW1



PAW-AW-KNX-H



PAW-AW-MBS-H

### Датчики для модификации H

#### PAW-A2W-TS0D

Датчик наружной температуры.

#### PAW-A2W-TSRT

Комнатный зональный датчик температуры.

#### PAW-A2W-TSBU

Датчик для буферной емкости.

#### PAW-A2W-TSHC

Зональный датчик воды.

#### PAW-A2W-TSSO

Датчик температуры солнечного коллектора.



PAW-A2W-TS0D



PAW-A2W-TSRT



PAW-A2W-TSBU



PAW-A2W-TSHC

### Модификации H

#### PAW-A2W-LOGGER

Регистратор данных: для записи показаний в течение длительного периода.

#### PAW-A2W-CHECKER

Адаптер для подключения к ПК.



PAW-A2W-LOGGER



PAW-A2W-CHECKER



## Показатели теплопроизводительности и охлаждения

### Модификация H. Серия High Performance. Исполнение Bi-Bloc & ALL in One. 220B

WH-UD03HE5																		
Tamb	HC	IP	COP	HC	IP	COP	HC	IP	COP	HC	IP	COP	HC	IP	COP	HC	IP	COP
LWC	30	30	30	35	35	35	40	40	40	45	45	45	50	50	50	55	55	55
-20				2,60	1,25	2,08				2,50	1,50	1,66				2,20	1,80	1,18
-15	3,20	1,26	2,54	3,20	1,39	2,30	3,10	1,52	2,04	3,00	1,64	1,83	2,80	1,78	1,57	2,75	1,92	1,43
-7	3,20	1,08	2,96	3,20	1,19	2,69	3,20	1,34	2,39	3,20	1,48	2,16	3,20	1,67	1,92	3,20	1,86	1,72
2	3,20	0,82	3,90	3,20	0,90	3,56	3,20	1,03	3,11	3,20	1,16	2,76	3,20	1,33	2,41	3,20	1,49	2,15
7	3,20	0,58	5,52	3,20	0,64	5,00	3,20	0,77	4,16	3,20	0,89	3,60	3,20	1,05	3,05	3,20	1,20	2,67

WH-UD05HE5																		
Tamb	HC	IP	COP	HC	IP	COP	HC	IP	COP	HC	IP	COP	HC	IP	COP	HC	IP	COP
LWC	30	30	30	35	35	35	40	40	40	45	45	45	50	50	50	55	55	55
-20				3,30	1,60	2,06				3,10	1,90	1,63				2,50	2,19	1,14
-15	4,20	1,75	2,40	4,20	1,94	2,16	3,80	1,96	1,94	3,40	1,98	1,72	3,20	2,05	1,56	3,00	2,12	1,42
-7	4,20	1,46	2,88	4,20	1,62	2,59	4,00	1,72	2,33	3,80	1,82	2,09	3,70	1,95	1,90	3,55	2,08	1,71
2	4,20	1,22	3,44	4,20	1,35	3,11	4,20	1,50	2,80	4,20	1,65	2,55	4,15	1,86	2,23	4,10	2,07	1,98
7	5,00	0,97	5,15	5,00	1,08	4,63	5,00	1,28	3,91	5,00	1,48	3,38	5,00	1,68	2,98	5,00	1,89	2,65

WH-UD07HE5																		
Tamb	HC	IP	COP	HC	IP	COP	HC	IP	COP	HC	IP	COP	HC	IP	COP	HC	IP	COP
LWC	30	30	30	35	35	35	40	40	40	45	45	45	50	50	50	55	55	55
-20				3,75	1,80	2,08				3,70	2,25	1,64				3,65	2,70	1,35
-15				4,60	1,98	2,32	4,60	2,19	2,10	4,60	2,40	1,92	4,55	2,63	1,73	4,50	2,86	1,57
-7				5,15	1,92	2,68	5,08	2,14	2,37	5,00	2,36	2,12	4,90	2,45	2,00	4,80	2,54	1,89
2				6,55	1,96	3,34	6,58	2,29	2,87	6,60	2,62	2,52	6,30	2,82	2,23	6,00	3,01	1,99
7				7,00	1,57	4,46	7,00	1,84	3,80	7,00	2,10	3,33	6,90	2,35	2,94	6,80	2,59	2,63

WH-UD09HE5																		
Tamb	HC	IP	COP	HC	IP	COP	HC	IP	COP	HC	IP	COP	HC	IP	COP	HC	IP	COP
LWC	30	30	30	35	35	35	40	40	40	45	45	45	50	50	50	55	55	55
-20				4,90	2,45	2,00				4,60	2,75	1,67				4,15	3,05	1,36
-15				5,90	2,66	2,22	5,65	2,82	2,00	5,40	2,98	1,81	5,20	3,08	1,69	5,00	3,18	1,57
-7				5,90	2,34	2,52	5,85	2,61	2,24	5,80	2,88	2,01	5,80	2,98	1,95	5,80	3,08	1,88
2				6,70	2,14	3,13	6,65	2,38	2,79	6,60	2,62	2,52	6,30	2,82	2,23	6,00	3,01	1,99
7				9,00	2,18	4,13	9,00	2,49	3,61	9,00	2,79	3,23	8,95	3,25	2,75	8,90	3,70	2,41

### Модификация H. Серия High Performance. Исполнение Bi-Bloc & ALL in One. 380B

WH-UD09HE8																		
Tamb	HC	IP	COP	HC	IP	COP	HC	IP	COP	HC	IP	COP	HC	IP	COP	HC	IP	COP
LWC	30	30	30	35	35	35	40	40	40	45	45	45	50	50	50	55	55	55
-20				6,60	2,84	2,32				6,05	3,39	1,78				5,35	3,66	1,46
-15	8,65	3,06	2,83	8,30	3,21	2,59	7,95	3,41	2,33	7,60	3,61	2,11	7,15	3,71	1,93	6,70	3,81	1,76
-7	9,35	2,91	3,21	9,00	3,16	2,85	8,85	3,54	2,50	8,70	3,92	2,22	8,30	3,89	2,13	7,90	3,86	2,05
2	9,31	2,35	3,96	9,00	2,51	3,59	9,00	2,78	3,24	9,00	3,05	2,95	8,90	3,49	2,55	8,80	3,94	2,23
7	9,00	1,54	5,84	9,00	1,86	4,84	9,00	2,16	4,17	9,00	2,46	3,66	9,00	2,76	3,26	9,00	3,06	2,94

WH-UD12HE8																		
Tamb	HC	IP	COP	HC	IP	COP	HC	IP	COP	HC	IP	COP	HC	IP	COP	HC	IP	COP
LWC	30	30	30	35	35	35	40	40	40	45	45	45	50	50	50	55	55	55
-20				7,10	3,22	2,20				6,45	3,72	1,73				5,55	3,96	1,40
-15	9,30	3,46	2,69	8,90	3,62	2,46	8,50	3,79	2,24	8,10	3,95	2,05	7,50	4,05	1,85	7,00	4,16	1,68
-7	10,40	3,37	3,09	10,00	3,66	2,73	9,60	3,95	2,43	9,20	4,24	2,17	8,70	4,26	2,04	8,20	4,27	1,92
2	11,80	3,10	3,81	11,40	3,31	3,44	11,00	3,53	3,12	10,60	3,74	2,83	9,80	3,94	2,49	9,10	4,14	2,20
7	12,00	2,10	5,71	12,00	2,53	4,74	12,00	2,96	4,05	12,00	3,39	3,54	12,00	3,78	3,17	12,00	4,16	2,88

WH-UD16HE8																		
Tamb	HC	IP	COP	HC	IP	COP	HC	IP	COP	HC	IP	COP	HC	IP	COP	HC	IP	COP
LWC	30	30	30	35	35	35	40	40	40	45	45	45	50	50	50	55	55	55
-20				8,20	3,88	2,11				7,75	4,66	1,66				6,30	4,66	1,35
-15	10,60	4,09	2,59	10,30	4,38	2,35	10,00	4,67	2,14	9,70	4,96	1,96	8,80	4,94	1,78	7,90	4,91	1,61
-7	11,90	4,03	2,95	11,40	4,43	2,57	10,80	4,83	2,24	10,30	5,22	1,97	9,60	5,09	1,89	9,00	4,95	1,82
2	13,50	3,74	3,61	13,00	3,96	3,28	12,40	4,18	2,97	11,90	4,40	2,70	10,80	4,46	2,42	9,80	4,51	2,17
7	16,00	3,21	4,98	16,00	3,74	4,28	16,00	4,27	3,75	16,00	4,80	3,33	15,20	5,11	2,97	14,50	5,41	2,68

Tamb: Температура окружающей среды (°C).

LWC: Температура воды на выходе из конденсатора (°C).

HC: Мощность обогрева (кВт).

CC: Мощность охлаждения (кВт).

IP: Потребляемая мощность (кВт).

Данные измеряются Panasonic в соответствии со стандартом EN14511-2.

Данные приведены только в справочных целях.

## Модификация Н. Серия T-CAP. Исполнение Vi-Bloc & ALL in One. 380В

WH-UX09HE8																				
Tamb	HC	IP	COP	HC	IP	COP	HC	IP	COP	HC	IP	COP	HC	IP	COP	HC	IP	COP	HC	IP
LWC	30	30	30	35	35	35	40	40	40	45	45	45	50	50	50	55	55	55		
-20				9,00	4,20	2,14				8,80	4,80	1,83				8,40	5,38	1,56		
-15	9,00	3,24	2,78	9,00	3,51	2,56	9,00	3,91	2,30	9,00	4,30	2,09	9,00	4,73	1,90	9,00	5,16	1,74		
-7	9,00	2,71	3,32	9,00	3,16	2,85	9,00	3,62	2,49	9,00	4,07	2,21	9,00	4,27	2,11	9,00	4,46	2,02		
2	9,00	2,36	3,81	9,00	2,51	3,59	9,00	2,78	3,24	9,00	3,05	2,95	9,00	3,56	2,53	9,00	4,07	2,21		
7	9,00	1,64	5,49	9,00	1,86	4,84	9,00	2,16	4,17	9,00	2,46	3,66	9,00	2,76	3,26	9,00	3,06	2,94		

WH-UX12HE8																				
Tamb	HC	IP	COP	HC	IP	COP	HC	IP	COP	HC	IP	COP	HC	IP	COP	HC	IP	COP	HC	IP
LWC	30	30	30	35	35	35	40	40	40	45	45	45	50	50	50	55	55	55		
-20				11,50	5,60	2,05				10,50	5,89	1,78				8,50	5,70	1,49		
-15	12,00	4,75	2,53	12,00	4,96	2,42	12,00	5,41	2,22	12,00	5,86	2,05	11,80	6,24	1,89	11,60	6,62	1,75		
-7	12,00	3,85	3,12	12,00	4,41	2,72	12,00	4,98	2,41	12,00	5,54	2,17	12,00	5,90	2,03	12,00	6,26	1,92		
2	12,00	3,19	3,76	12,00	3,49	3,44	12,00	3,87	3,10	12,00	4,25	2,82	12,00	4,86	2,47	12,00	5,47	2,19		
7	12,00	2,18	5,50	12,00	2,53	4,74	12,00	2,96	4,05	12,00	3,39	3,54	12,00	3,78	3,17	12,00	4,16	2,88		

WH-UX16HE8																				
Tamb	HC	IP	COP	HC	IP	COP	HC	IP	COP	HC	IP	COP	HC	IP	COP	HC	IP	COP	HC	IP
LWC	30	30	30	35	35	35	40	40	40	45	45	45	50	50	50	55	55	55		
-20				15,50	8,11	1,91				14,50	8,28	1,75				13,00	8,55	1,52		
-15	16,00	6,30	2,54	16,00	6,89	2,32	16,00	7,45	2,15	16,00	8,10	1,98	16,00	8,48	1,89	15,20	8,96	1,70		
-7	16,00	5,85	2,74	16,00	6,42	2,49	16,00	7,00	2,29	16,00	7,57	2,11	16,00	8,10	1,98	16,00	8,62	1,86		
2	16,00	4,67	3,43	16,00	5,21	3,07	16,00	5,74	2,79	16,00	6,31	2,54	16,00	6,90	2,32	16,00	7,50	2,13		
7	16,00	3,35	4,78	16,00	3,74	4,28	16,00	4,30	3,72	16,00	4,80	3,33	16,00	5,43	2,95	16,00	5,91	2,71		

## Модификация Н. Серия High Performance. Исполнение Vi-Bloc & ALL in One. 380В

WH-UD09HE8									
Tamb	CC	IP	EER	CC	IP	EER	CC	IP	EER
LWC	7	7	7	14	14	14	18	18	18
16	7,50	1,15	6,52	9,10	1,20	7,58	7,00	1,13	6,19
25	8,35	1,77	4,72	10,90	1,78	6,12	7,00	1,24	5,65
35	7,00	2,23	3,14	8,30	2,32	3,58	7,00	1,52	4,61
43	5,52	2,54	2,17	7,69	2,77	2,78	5,60	1,80	3,11

WH-UD12HE8									
Tamb	CC	IP	EER	CC	IP	EER	CC	IP	EER
LWC	7	7	7	14	14	14	18	18	18
16	7,86	1,18	6,66	13,15	1,40	9,39	10,00	1,73	5,78
25	12,08	2,90	4,17	15,70	2,05	7,66	10,00	1,97	5,08
35	10,00	2,56	3,91	12,00	2,67	4,49	10,00	2,40	4,17
43	7,80	3,80	2,05	11,10	3,19	3,48	8,00	2,85	2,81

WH-UD16HE8									
Tamb	CC	IP	EER	CC	IP	EER	CC	IP	EER
LWC	7	7	7	14	14	14	18	18	18
16	9,20	1,62	5,68	16,40	2,58	6,36	12,20	2,45	4,98
25	14,40	3,92	3,67	19,20	3,83	5,01	12,20	2,79	4,37
35	12,20	4,76	2,56	15,00	4,98	3,01	12,20	2,96	4,12
43	7,75	3,40	2,28	13,80	5,95	2,32	9,70	4,00	2,43

## Модификация Н. Серия T-CAP. Исполнение Vi-Bloc & ALL in One. 380В

WH-UX09HE8						
Tamb	CC	IP	EER	CC	IP	EER
LWC	7	7	7	18	18	18
18	7,00	1,36	5,15	-	-	-
25	7,65	1,91	4,01	-	-	-
35	7,00	2,21	3,17	-	-	-
43	6,25	2,66	2,35	-	-	-

WH-UX12HE8						
Tamb	CC	IP	EER	CC	IP	EER
LWC	7	7	7	18	18	18
18	7,50	1,41	5,32	-	-	-
25	8,90	2,16	4,12	-	-	-
35	10,00	3,56	2,81	-	-	-
43	8,00	3,01	2,66	-	-	-

WH-UX16HE8						
Tamb	CC	IP	EER	CC	IP	EER
LWC	7	7	7	18	18	18
18	8,50	1,70	5,00	10,00	1,70	5,88
25	14,00	4,00	3,50	14,00	2,94	4,76
35	12,20	4,76	2,56	12,20	3,50	3,49
43	7,10	3,31	2,15	9,80	3,31	2,96

№	Позиция	Рекомендованные аксессуары	Подключение	Макс. длина кабеля (м)
1	Модель Vi-Bloc от 3-16 кВт	WH-SXC / WH-SDC WH-UX / WH-UD		
2	Фильтр грубой очистки воды 500 мкм			
3	Автоматический спускной клапан воздуха			
4	Система фильтрации и pH воды			
5	Балансировочный вентиль			
6	3-ходовой вентиль с приводом управления для переключения на ГВС	Siemens. Привод SFA 21/18 Вентиль VV 146/25	CN1. Питание 230В N-нейтраль. Откр./Закр. 3-точки	50
7	Буферный бак	PAW-BTANK 50L		
8	ЗОНА 1: контур отопления 1 ЗОНА 2: контур отопления 2			
9	Узел автоматической подпитки воды в систему			
10	Группа безопасности: воздушный и подывной клапан, манометр			
11	Термостатический смеситель ГВС			
12	Бак накопитель ГВС (с максимальным ТЭНом 3 кВт)	PAW-TD20C1E5	Питание 230В. ТЭН 1,5 кВт	
13	Расширительный бак системы водоснабжения	Подбор оборудования по проекту		
14	Комнатный проводной термостат с ЖК-дисплеем и таймером на неделю	PAW-AZW-RTWIRED (см. Аксессуары)	CN2. Питание 230В (фаза/ноль) Управление: Нагрев/Охл. 4-точки	50
15	Пульт управления (стандартно установлен на внутреннем блоке с датчиком температуры)		CN2. Возможность удаления от внутреннего блока	50
16	Плата расширенного управления теплового насоса	CZ-NS4P	CN-PWR3/PWR4/R2. Установка во внутреннем блоке	
17	Датчик наружной температуры	PAW-AZW-TSBU	CN5. 2-точки	30
18	Котел (газовый, электрический)	Подбор оборудования по проекту	CN3. 2-точки. Сухой контакт	50
19	Комплект датчика температуры для санитарного бака любого производителя с медным отсеком и сенсорным кабелем длиной 6 м	CZ-TK1 (см. Аксессуары)	CN5. 2-точки	30
20	Циркуляционный дополнительный насос (Extra Pump)	WiLo. Yonos 25/6	SSR1. Питание 230В 2-точки	50
21	Датчик температуры воды для: ЗОНА 1 и ЗОНА 2	PAW-AZW-TSHC	CN204. 2-точки ЗОНА 1 (CZ-NS4P) 2-точки ЗОНА 2	30
22	Циркуляционный насос бассейна	Подбор оборудования по проекту	CN209. Питание 230В (CZ-NS4P) 2-точки	50
23	Теплообменник для подогрева бассейна	Подбор оборудования по проекту		
24	Датчик температуры воды бассейна	PAW-AZW-TSHC	CN204. 2-точки (CZ-NS4P)	30
25	Циркуляционный насос для отопления: ЗОНА 1	Подбор оборудования по проекту	CN208. Питание 230В (CZ-NS4P) 2-точки	50
26	Циркуляционный насос для отопления: ЗОНА 2	Подбор оборудования по проекту	CN208. Питание 230В (CZ-NS4P) 2-точки	50
27	3-ходовой смесительный клапан: ЗОНА 1	Caleffi 167032	CN203. Питание 230В. 3-точки (CZ-NS4P) N-нейтраль. Откр./Закр. Время открытия: от 30 -120 сек	50
28	3-ходовой смесительный клапан: ЗОНА 2	Caleffi 167032	CN203. Питание 230В. 3-точки (CZ-NS4P) N-нейтраль. Откр./Закр. Время открытия: от 30 -120 сек	50
29	2-ходовой вентиль с приводом для отсеечения ЗОН от охлаждения	Siemens. Привод SFA 21/18 Вентиль VV 146/25	CN1. Питание 230В. 3-точки N-нейтраль. Откр./Закр.	50
30	Датчик температуры буферного бака	PAW-AZW-TSBU	CN205. 2-точки (CZ-NS4P)	30
31	Буферный бак стороннего производителя			
32	Датчик температуры солнечной панели	PAW-AZW-TSSO	CN207. 2-точки (CZ-NS4P)	30

## Базовая схема: ГВС + отопление (теплый пол или радиаторы)

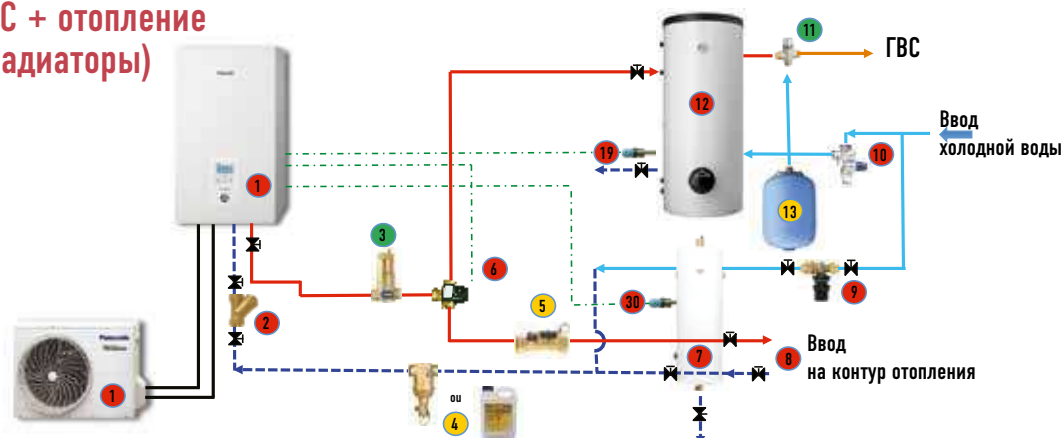

## КОНФИГУРАЦИЯ: 1 ЗОНА

Vi-Вloc: 1 зона без буферного бака  
(теплый пол) + термостат

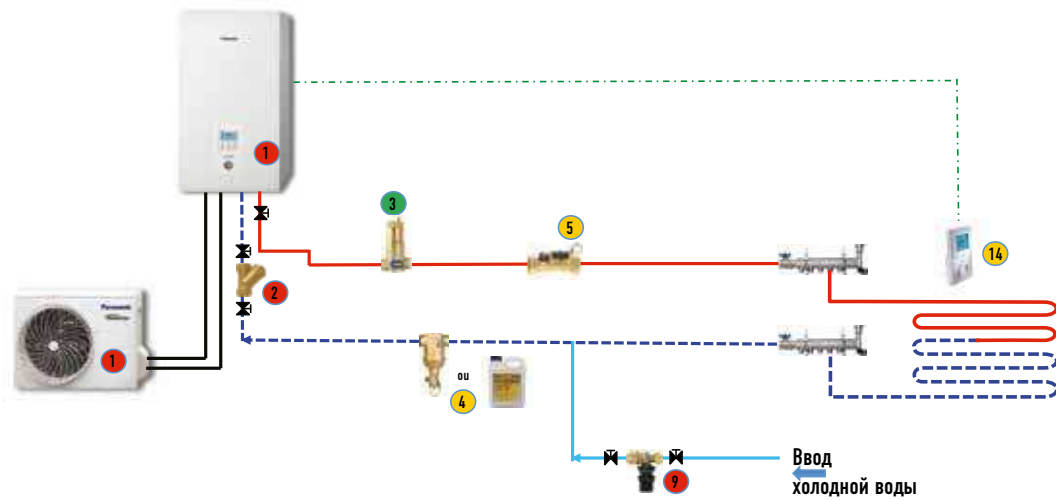

Vi-Вloc: 1 зона без буферного бака  
(теплый пол) + выносной пульт управления

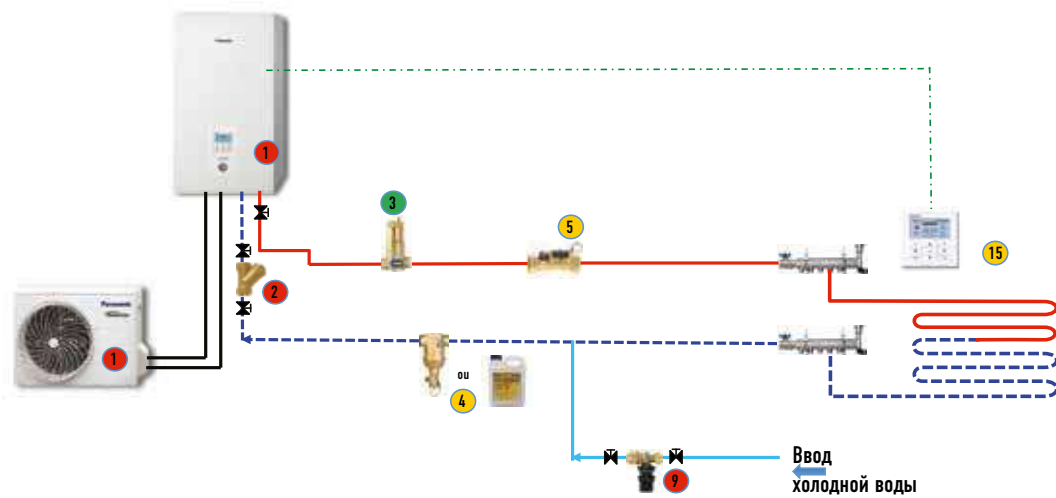

Vi-Вloc: 1 зона с буферным баком  
(радиатор) + термостат

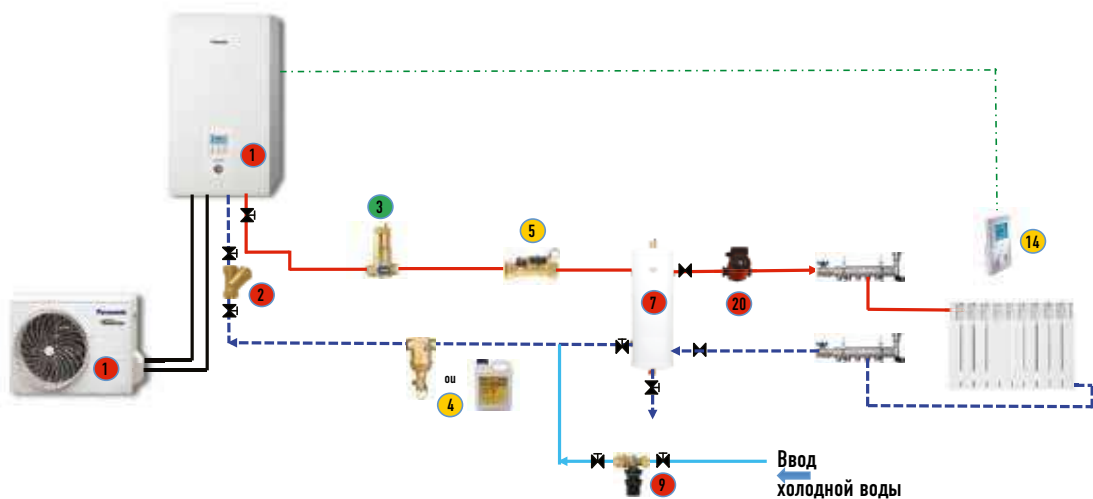

**Vi-Vloc: 1 зона с буферным баком  
(теплый пол) + термостат**

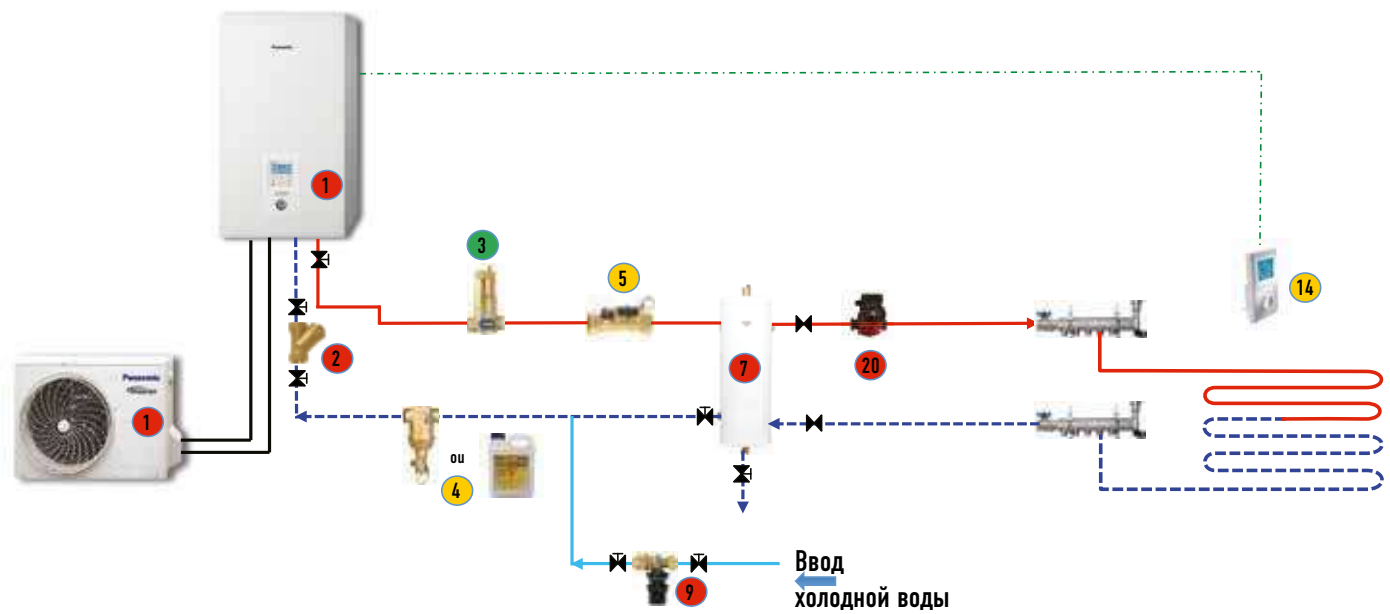

**Vi-Vloc: 1 зона с буферным баком  
(фанкойл) с байпасом без смесителя + термостат**  
Буферный бак подключен как проходной на подаче

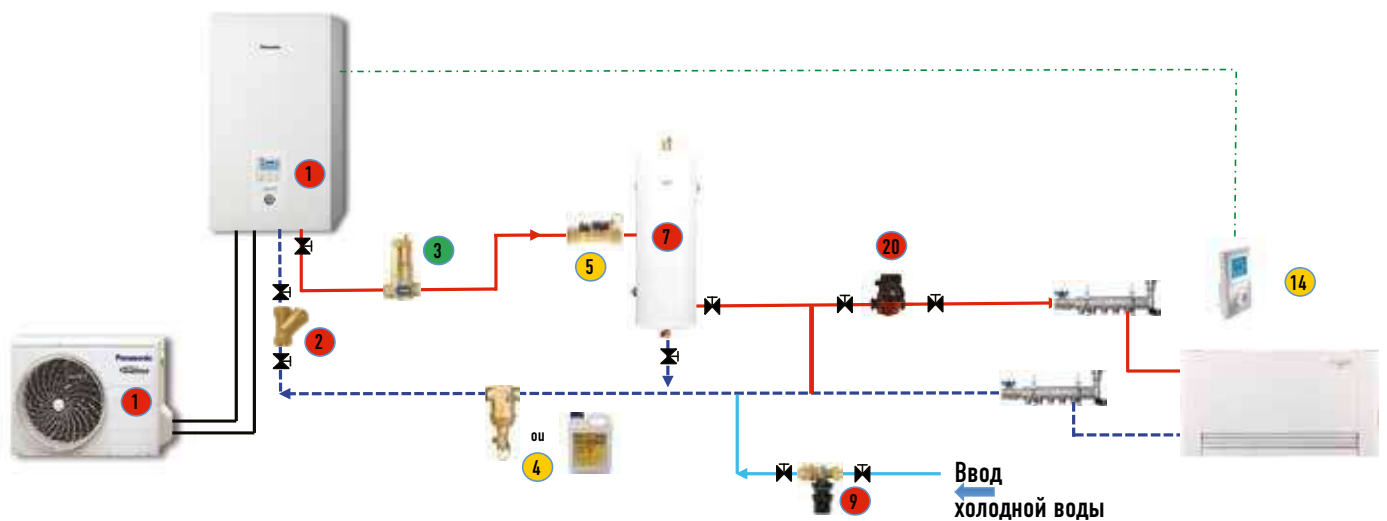



**Vi-Bloc: 1 зона (радиатор) + 2 зона (бассейн)  
+ плата CZ-NS4P + термостат**

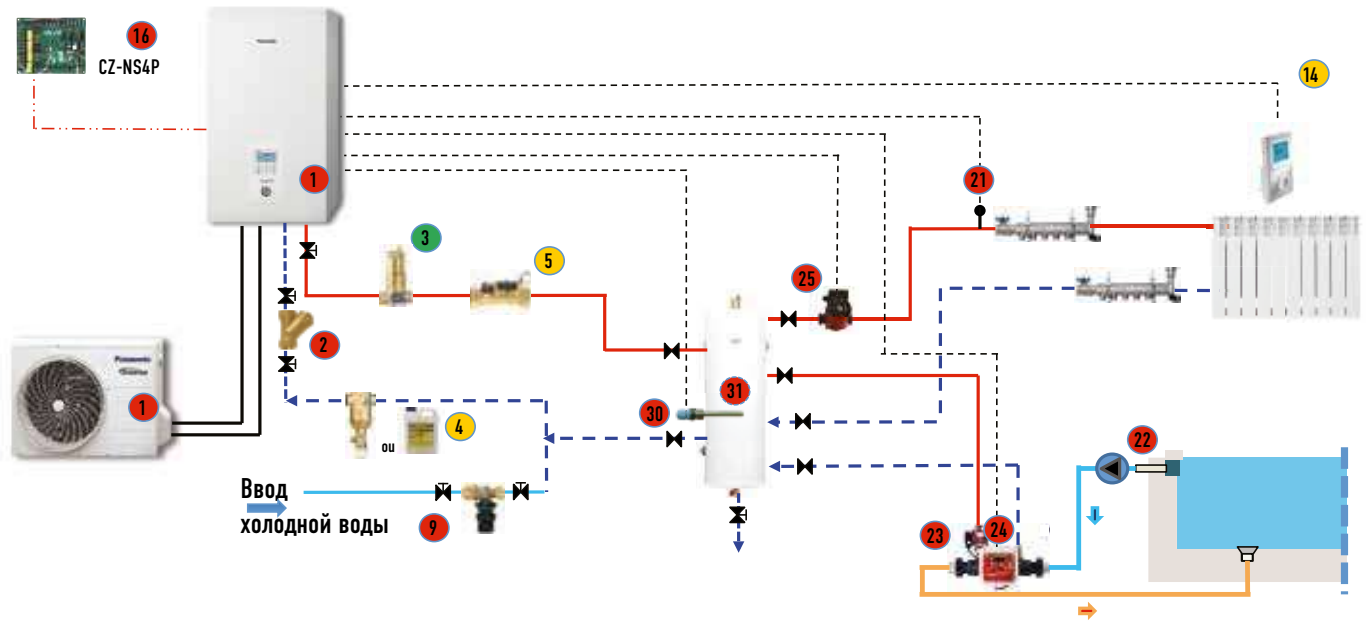

**КОНФИГУРАЦИЯ: 2 ЗОНЫ**

**Vi-Bloc: 2 зоны (радиатор) + 2 насосные группы без смесителей  
+ 2 термостата**

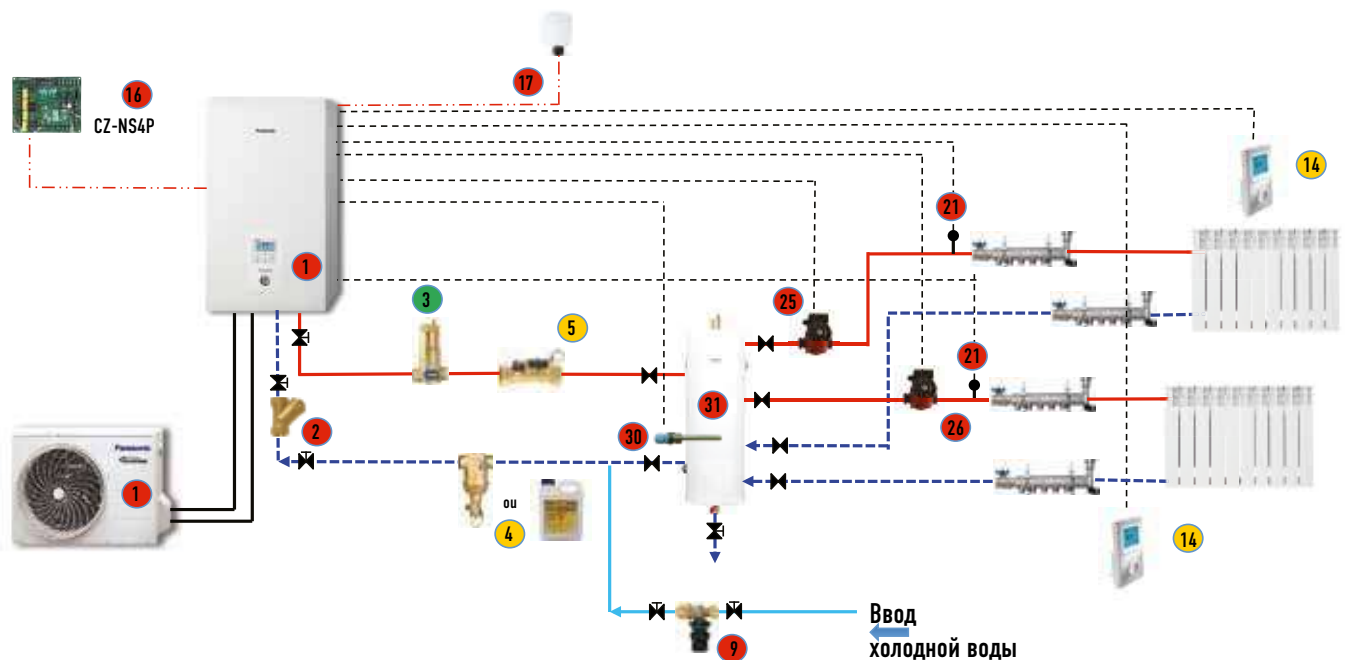

**Vi-Bloc: 2 зоны (теплый пол)  
+ 2 насосные группы со смесителями**

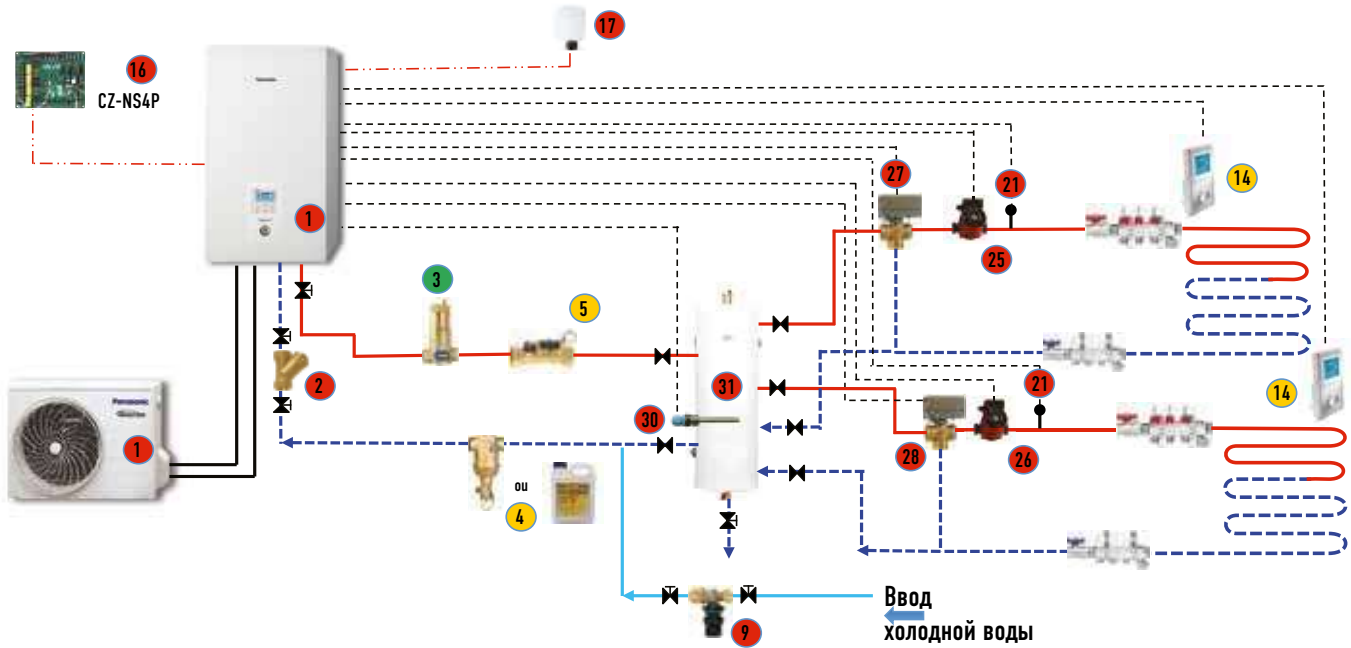

**Vi-Bloc: 1 зона (радиатор) с насосной группой  
+ 2 зона (теплый пол) с насосной группой со смесителем**

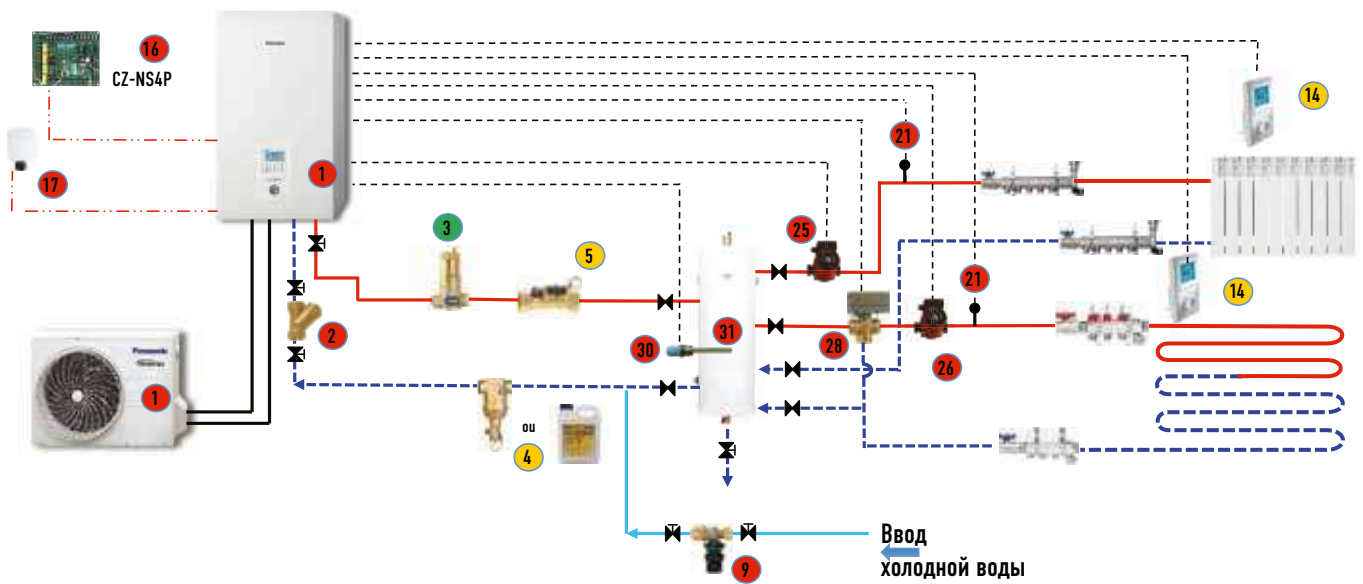

**Бивалентная конфигурация**

**Vi-Bloc: Внешний нагреватель (котел) + 1 зона (радиатор) без смесителя**

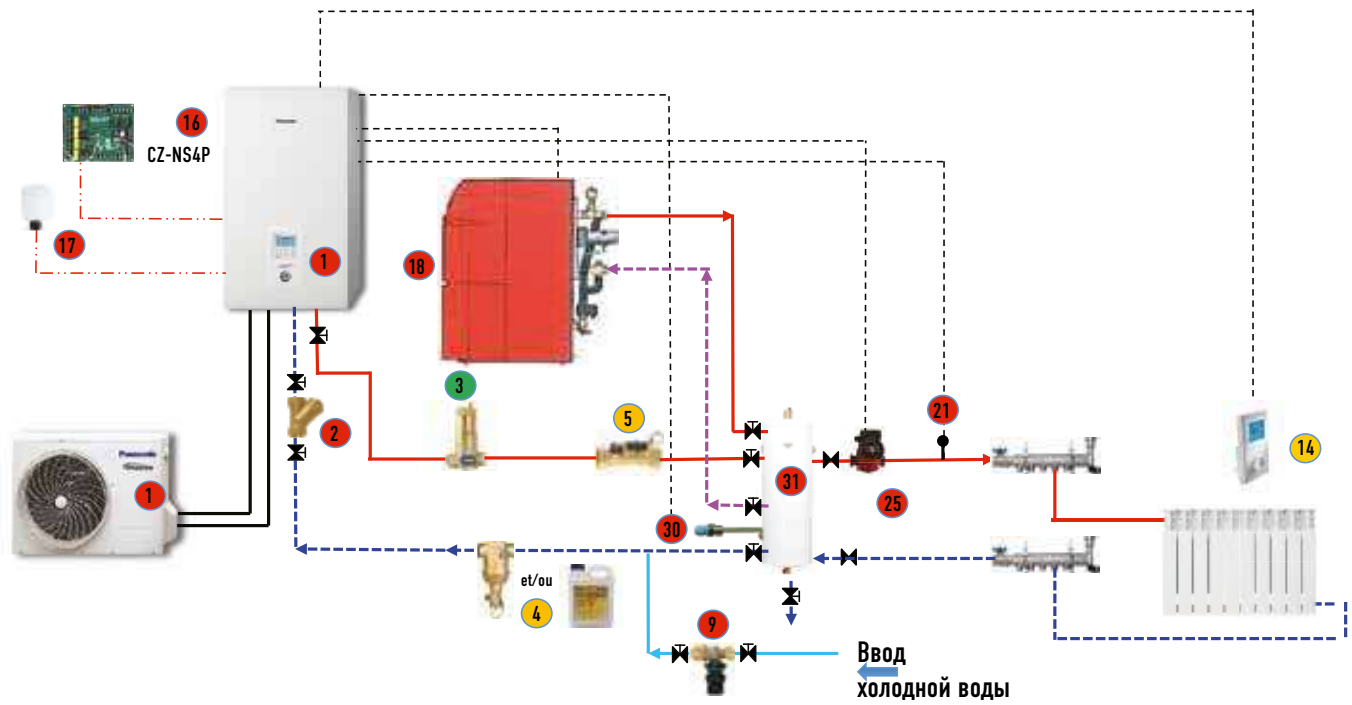

**Vi-Bloc: Котел + 2 зоны (радиаторы) + две насосные группы + 2 термостата**

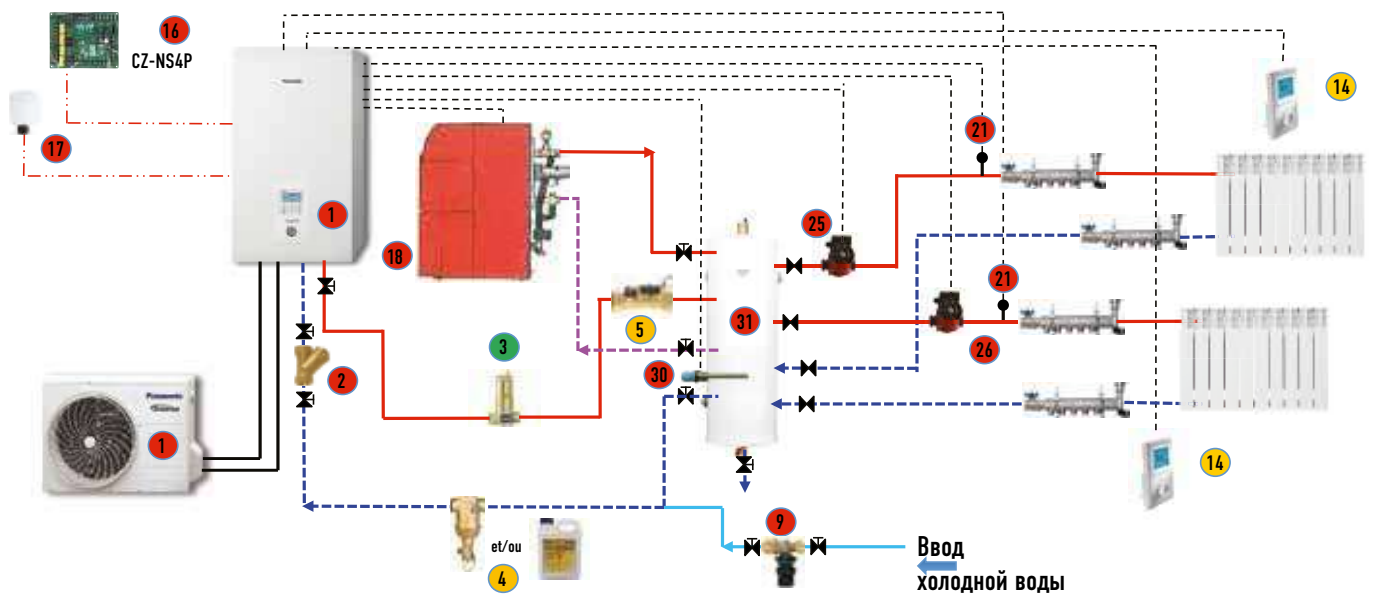

**Vi-Bloc: Котел + 1 зона (радиатор) + 1 зона (теплый пол) + две насосные группы + 1 смеситель + 2 термостата**

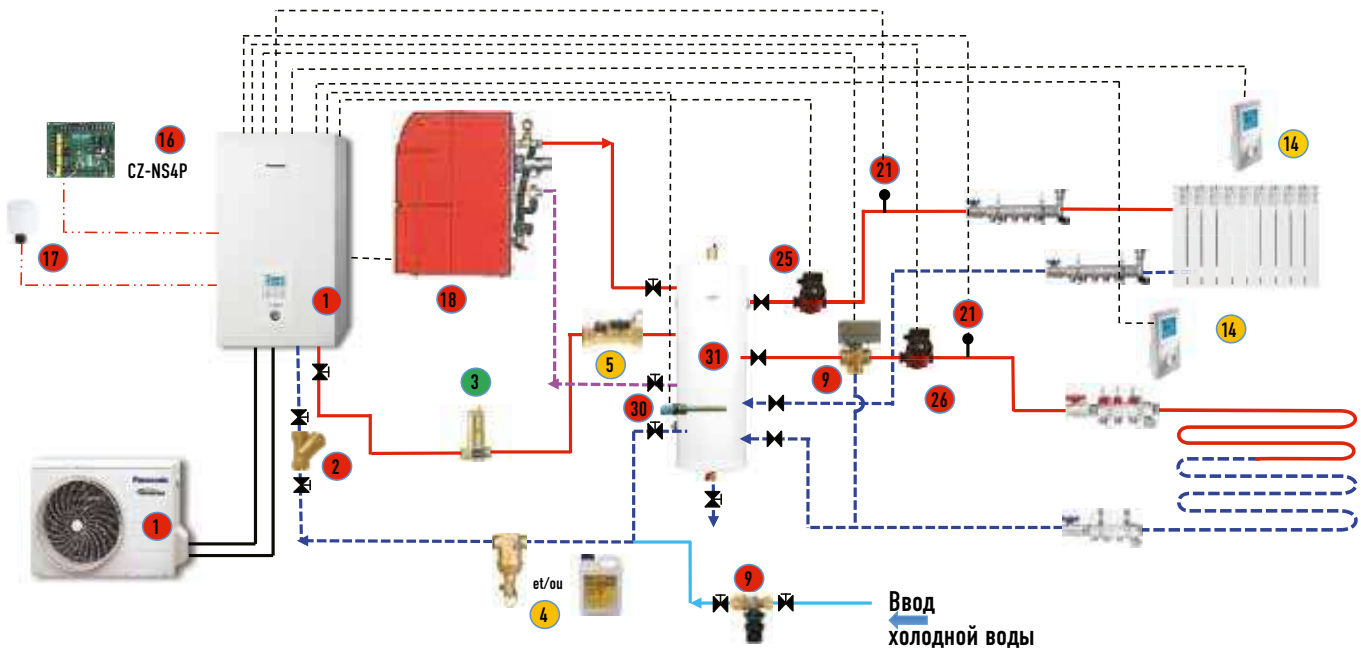

**Vi-Bloc: Котел + 1 зона (радиатор) + бассейн (две насосные группы)**

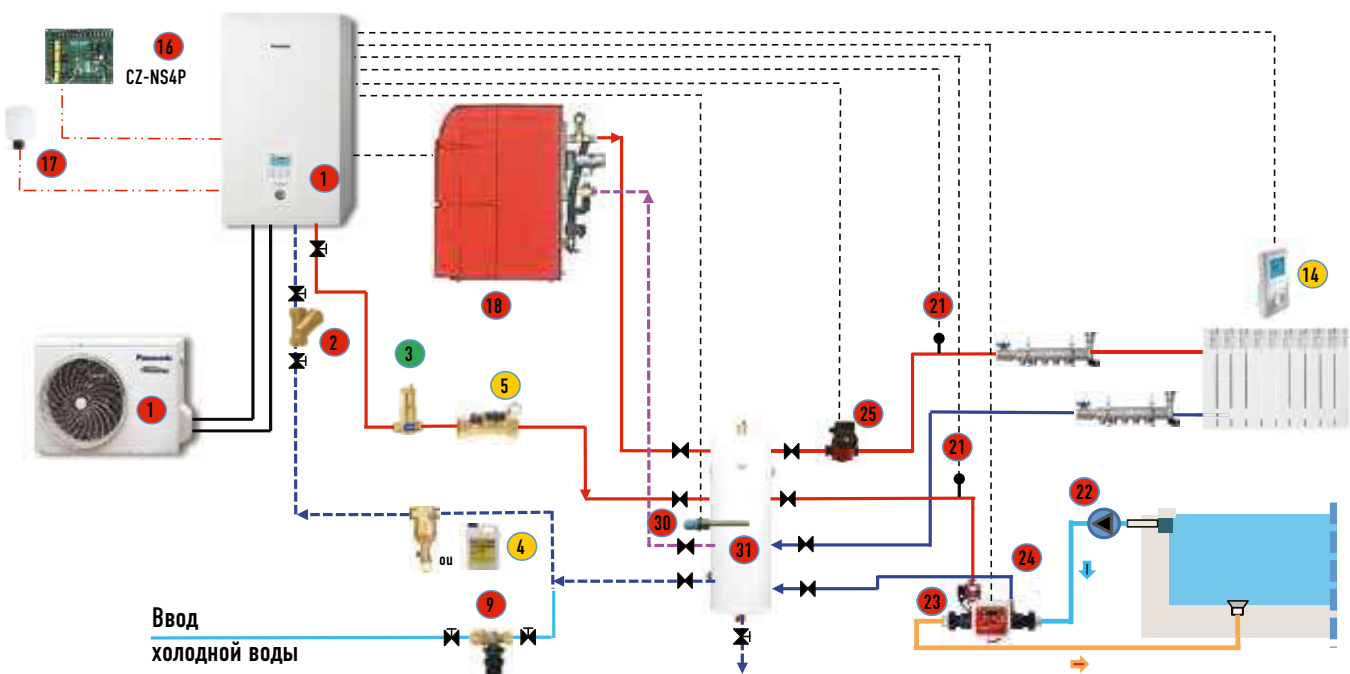

**Vi-Bloc: 1 зона (радиатор) + 1 зона (теплый пол) + ГВС + солнечный коллектор  
(две насосные группы + 1 смеситель)**

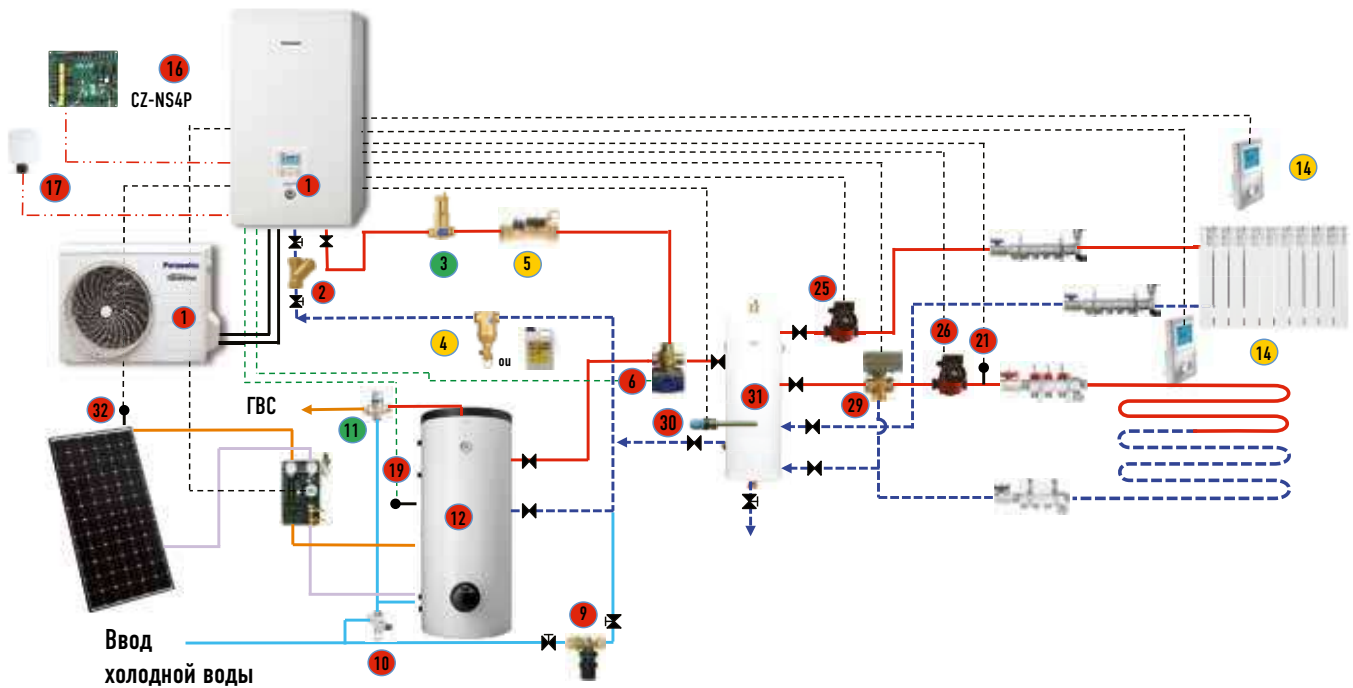

**Vi-Bloc: 1 зона (фанкойл) + 1 зона (теплый пол)  
+ ГВС (1 насосная группа + 1 смеситель)**

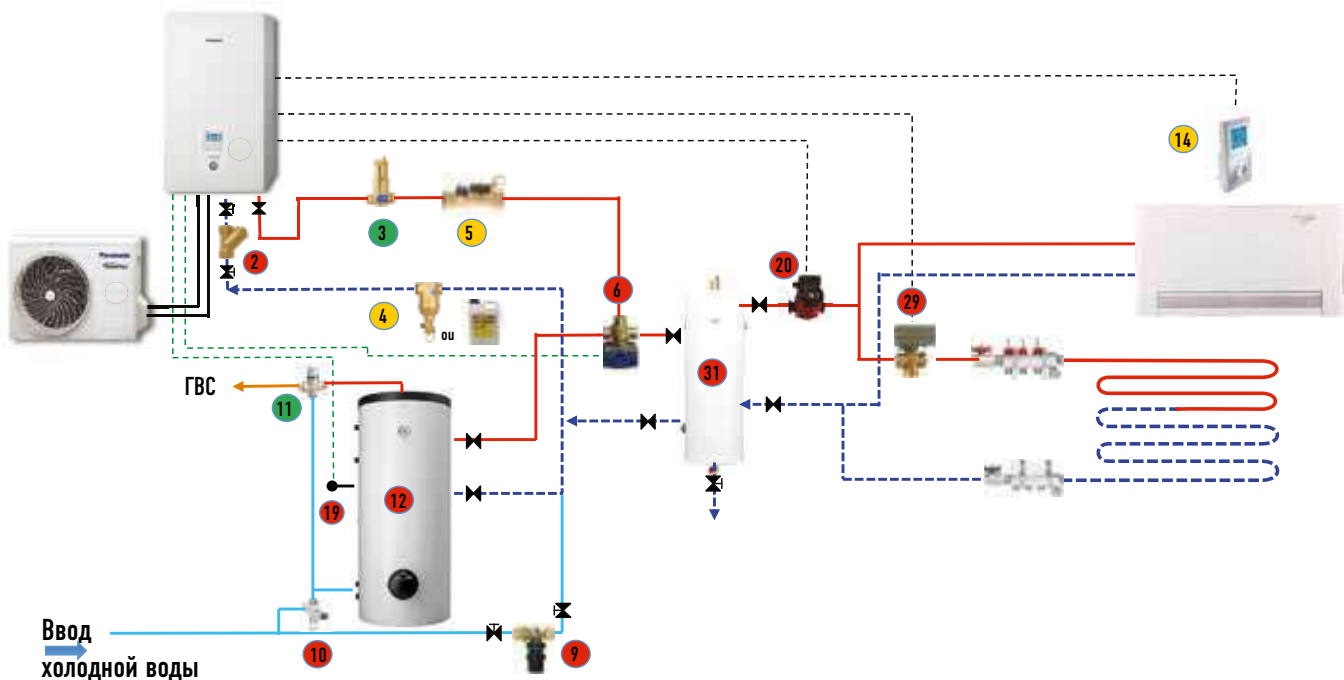



**Vi-Влос: 1 зона (фанкойл) + 1 зона (теплый пол)  
+ ГВС (2 насосные группы + 1 смеситель) + плата CZ-NS4P**

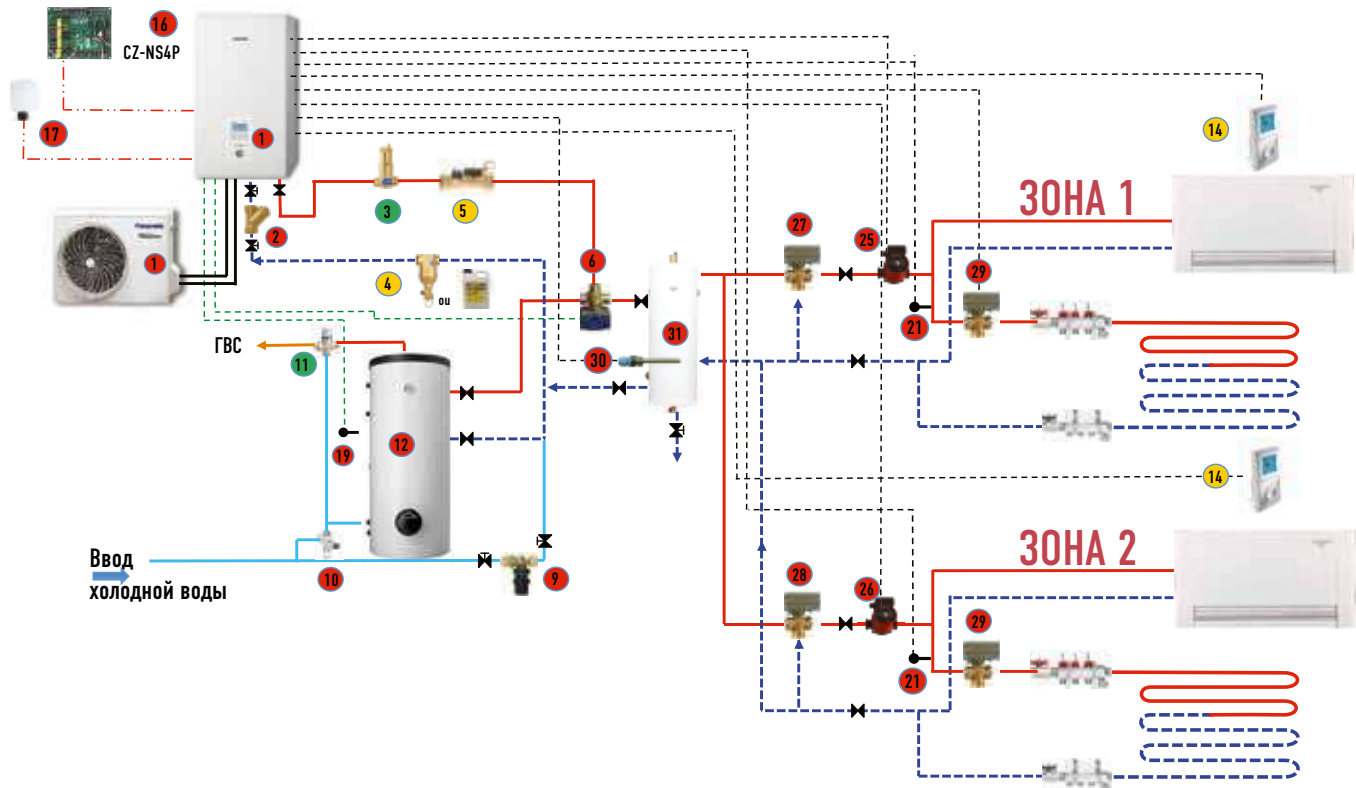

**Vi-Влос: 1 зона (фанкойл) + 1 зона (теплый пол)  
+ ГВС (2 насосные группы + 1 смеситель) + плата CZ-NS4P**

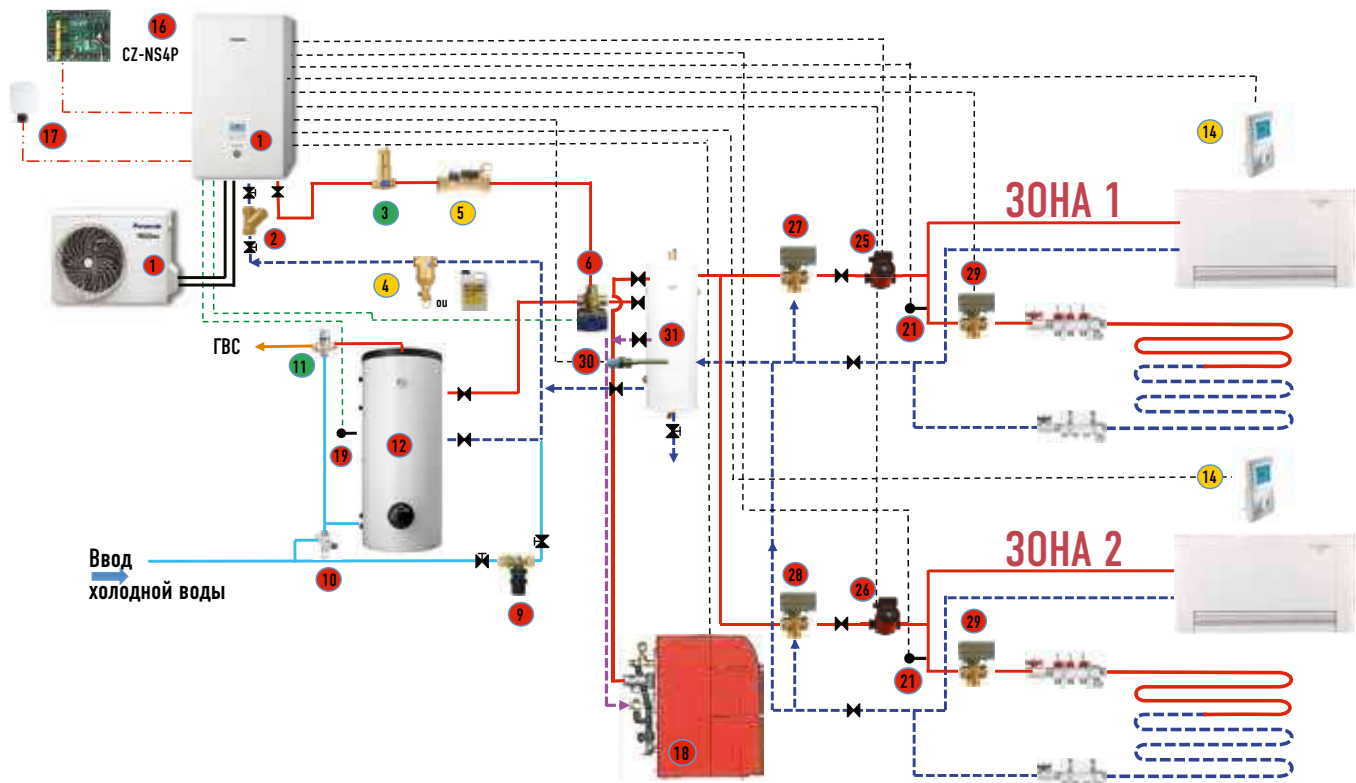

**Vi-Vloc: 1 зона (фанкойл) + 1 зона (теплый пол)  
+ ГВС (2 насосные группы + 1 смеситель) + плата CZ-NS4P**

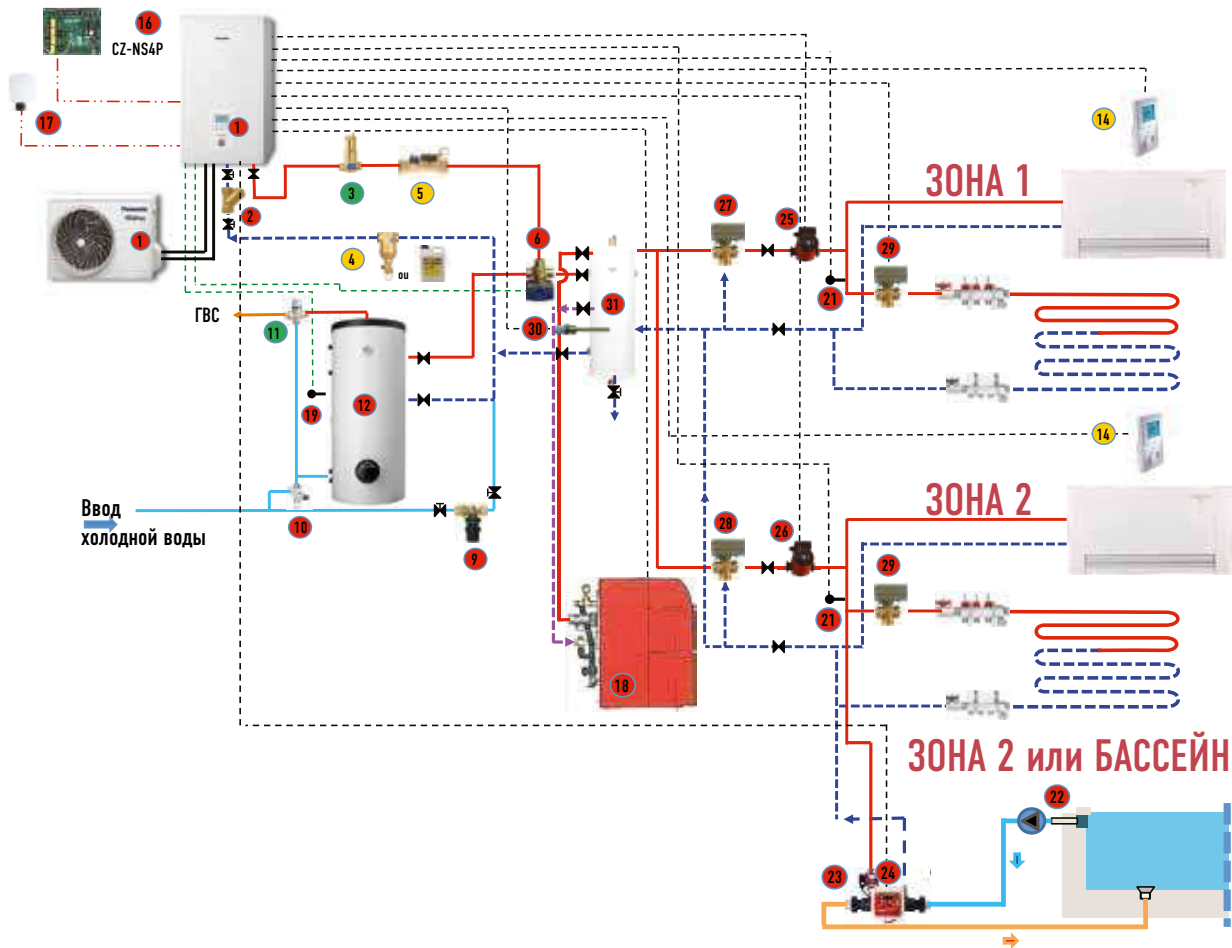

**Vi-Vloc: 1 зона (фанкойл) + 1 зона (теплый пол)  
+ ГВС (2 насосные группы + 1 смеситель) + плата CZ-NS4P**

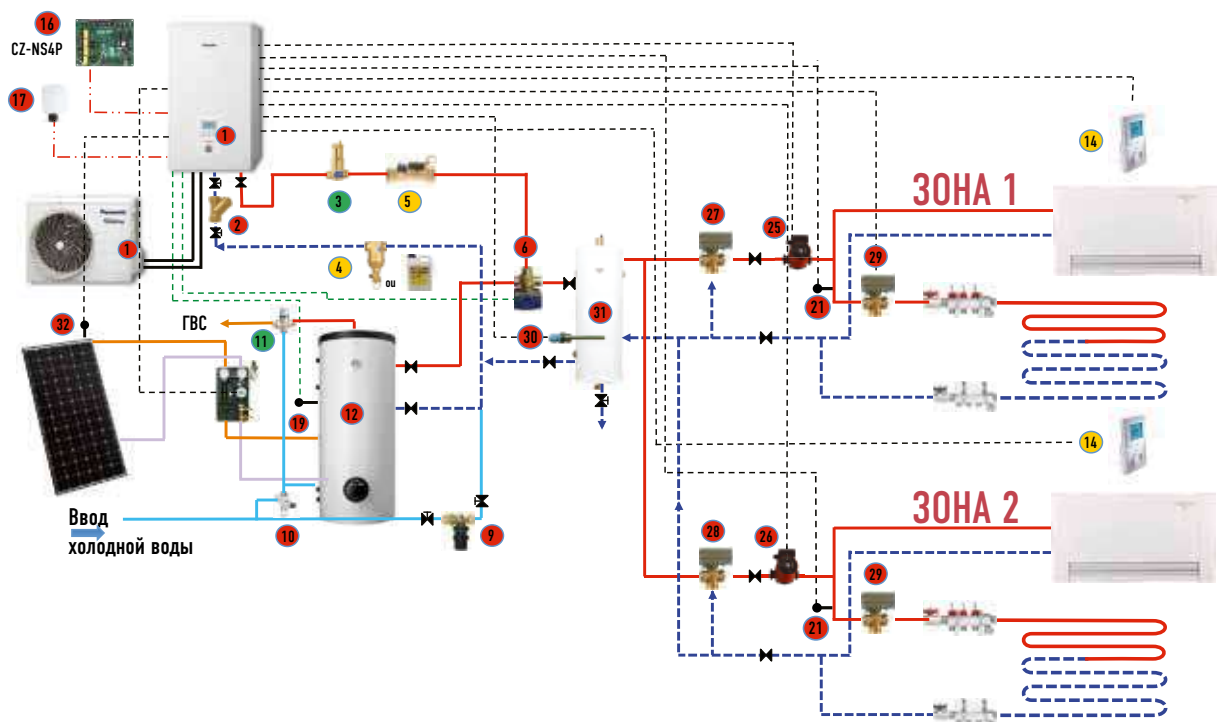



## Aquarea Designer

Сегодня компания Panasonic готова представить конструкторам, установщикам и дилерам давно ожидаемый ими программный инструмент, позволяющий обчислять системы, создавать монтажные схемы и выписывать ведомости материальных ресурсов одним нажатием кнопки.

Программа предназначена для разработчиков, монтажников и продавцов. Она позволяет выбрать для конкретной задачи тепловой насос из линейки Panasonic Aquarea, рассчитать энергосбережение, сравнить полученные данные с другими источниками тепловой энергии, и наконец, определить объем выбросов CO<sub>2</sub>.

С использованием Panasonic Aquarea Designer разработка проектов систем микроклимата становится чрезвычайно простой задачей. Для специалистов существуют две версии: Quick Design и Expert Design. Каждая из них предлагает пользователю шаг за шагом ввести

проектные данные и получить готовый отчет (имеются два формата: Quick и Large). Готовый документ выдается как файл HTML или непосредственно распечатывается на принтере. Чтобы получить готовый отчет, пользователь должен ввести проектные данные. В частности:

- Отапливаемая площадь
- Требования к системе отопления
- Температура потока на входе и на выходе
- Климатические условия (выбираются из выпадающего меню): в частности, окружающая температура
- Тип и объем резервуара, заданная температура горячей воды





## Aquarea Designer — это экономия

Aquarea Designer рассчитывает энергозатраты по проекту: на горячую воду, отопление, работу насосов. Программа отображает время работы оборудования и вычисляет коэффициент теплопроизводительности COP. Проектировщик может продемонстрировать клиентам эффективность выбранного оборудования в сравнении с другим: например, газовыми, дизельными и дровяными котлами, обычным электрическим отоплением, в том числе с использованием накопительных котлов. Принимаются во внимание капитальные и эксплуатационные затраты, расходы на ремонт и обслуживание. Программа позволяет провести расчеты по выбросам CO<sub>2</sub>.



## PRO Club: профессиональный веб-сайт Panasonic

Panasonic объявляет о новой инициативе, предназначенной для всех профессионалов в области отопления и охлаждения, — Panasonic PRO Club ([www.panasonicproclub.com](http://www.panasonicproclub.com)). Новый портал предоставляет дистрибьюторам, монтажникам, инженерам и разработчикам спецификаций канал прямого общения с одним из ведущих производителей в данной области. На сайте собрано огромное количество информации о конструкторском ПО для расчета последних версий Panasonic Aquarea и Etherea, представлена техническая документация, каталоги и иллюстрации множества систем отопления и охлаждения. На сайте продуманная навигация, он удобен для посетителя. Зарегистрированные пользователи получают доступ к новостям о специальных предложениях, которыми они могут воспользоваться, к профессиональным консультациям, в частности, по вопросам оформления демонстрационных залов и грузовиков логотипами и другими материалами Panasonic.



Panasonic PRO Club полностью совместим с планшетами и смартфонами



**PRO Club** 

Перейдите по ссылке [www.panasonicproclub.com](http://www.panasonicproclub.com) или воспользуйтесь приведенным здесь QR-кодом.



## Линейка тепловых насосов AQUAREA

### Аquarea исполнение «Bi-Bloc»

**Aquarea High Performance**  
 5,00 COP высокая эффективность HIGH PERFORMANCE  
 Тепло и Холод  
 220В 380В

**Aquarea T-CAP**  
 100% мощность при -15°C

High performance	3кВт (220В)	5кВт (220В)	7кВт (220В)	9кВт (220В/380В)	12кВт (220В/380В)	16кВт (220В/380В)
T-CAP				9кВт (220В/380В)	12кВт (220В/380В)	16кВт (380В)

### Аquarea исполнение «All in One»

**Aquarea High Performance**  
 5,00 COP высокая эффективность HIGH PERFORMANCE  
 Тепло и Холод  
 220В 380В

**Aquarea T-CAP**  
 100% мощность при -15°C T-CAP

High performance	3кВт (220В)	5кВт (220В)	7кВт (220В)	9кВт (220В/380В)	12кВт (220В/380В)	16кВт (220В/380В)
T-CAP				9кВт (220В/380В)	12кВт (220В/380В)	16кВт (380В)

### Аquarea исполнение «Mono-Bloc»

**Aquarea High Performance**  
 5,00 COP высокая эффективность HIGH PERFORMANCE  
 Тепло и Холод  
 220В 380В

**Aquarea T-CAP**  
 100% мощность при -15°C T-CAP

High performance	5кВт (220В)	6кВт (220В)	7кВт (220В)	9кВт (220В)	12кВт (220В)	16кВт (220В)
T-CAP				9кВт (220В/380В)	12кВт (220В/380В)	16кВт (380В)

			3кВт	5кВт	6кВт	7кВт	9кВт	12кВт	16кВт				
T-CAP	высокая производительность	Bi-Bloc	220В	Н				WH-SXC09H3E5 WH-UX09HE5	WH-SXC12H6E5 WH-UX12HE5				
			380В	Н				WH-SXC09H3E8 WH-UX09HE8	WH-SXC12H9E8 WH-UX12HE8	WH-SXC16H9E8 WH-UX16HE8			
			380В	Н				WH-SQC09H3E8* WH-UD09HE8	WH-SQC12H9E8* WH-UD12HE8	WH-SQC16H9E8* WH-UD16HE8			
		All in One	220В	Н				WH-ADC1216H6E5 WH-UX09HE5	WH-ADC1216H6E5 WH-UX12HE5				
			380В	Н				WH-ADC0916H9E8 WH-UX09HE8	WH-ADC0916H9E8 WH-UX12HE8	WH-ADC0916H9E8 WH-UX16HE8			
			220В	Н				WH-MXC09H3E5	WH-MXC12H6E5				
	Mono-Bloc	380В	Н				WH-MXC09H3E8	WH-MXC12H9E8	WH-MXC16H9E8				
		High Performance	для домов с хорошей изоляцией	Bi-Bloc	220В	Н	WH-SDC03H3E5 WH-UD03HE5	WH-SDC05H3E5 WH-UD05HE5		WH-SDC07H3E5 WH-UD07HE5	WH-SDC09H3E5 WH-UD09HE5	WH-SDC12H6E5 WH-UD12HE5	WH-SDC16H6E5 WH-UD16HE5
					380В	Н				WH-SDC09H3E8 WH-UD09HE8	WH-SDC12H9E8 WH-UD12HE8	WH-SDC16H9E8 WH-UD16HE8	
	All in One	220В	Н	WH-ADC0309H3E5 WH-ADC0309H3E5B* WH-UD03HE5	WH-ADC0309H3E5 WH-ADC0309H3E5B* WH-UD05HE5		WH-ADC0309H3E5 WH-ADC0309H3E5B* WH-UD07HE5	WH-ADC0309H3E5 WH-ADC0309H3E5B* WH-UD09HE5	WH-ADC1216H6E5 WH-UD12HE5	WH-ADC1216H6E5 WH-UD16HE5			
				380В	Н			WH-ADC0916H9E8 WH-UD09HE8	WH-ADC0916H9E8 WH-UD12HE8	WH-ADC0916H9E8 WH-UD16HE8			
	Mono-Bloc	220В	Н		WH-MDC05H3E5		WH-MDC07H3E5	WH-MDC09H3E5					
Г				WH-MDC05F3E5	WH-MDC06G3E5		WH-MDC09G3E5	WH-MDC12G6E5	WH-MDC16G6E5				
Подсоединение труб	Фреон	Дюйм (мм)	1/4 (6,35)	1/4 (6,35)		1/4 (6,35)	1/4 (6,35)	3/8 (9,52)	3/8 (9,52)				
			1/2 (12,7)	1/2 (12,7)		5/8 (15,88)	5/8 (15,88)	5/8 (15,88)	5/8 (15,88)				
	Вода	мм	(R1 1/4) x 2										

\*SQC - Супер тихий наружный блок.

\*ADC-B - Новый внутренний блок с двумя зонами отопления (1 зона - радиаторы, 45°C; 2 зона - теплый пол, 35°C) + ГВС.



## УЛЬТРАТОНКИЕ ФАНКОЙЛЫ-РАДИАТОРЫ (опция)

Глубина всего 130 мм

Эффективны даже при температуре воды +35°C.



## ТЕПЛОЙ НАСОС

Позволяет использовать накопительные баки для горячего водоснабжения других производителей (опция).



ТЕПЛОЙ НАСОС В СОЧЕТАНИИ С ФОТОЭЛЕКТРИЧЕСКИМИ СОЛНЕЧНЫМИ ПАНЕЛЯМИ (опция)  
Позволяет снизить потребление электроэнергии.



## УДАЛЁННОЕ УПРАВЛЕНИЕ ТЕПЛОМ НАСОСОМ

С помощью приложения в смартфоне, планшетном ПК или в компьютере (опция).  
Тепловой насос может быть также подключен к системе управления домом с использованием интерфейсов KNX или Modbus.



Modbus®





НА 32%  
ЭФФЕКТИВНЕЕ  
СТАНДАРТНЫХ  
РАДИАТОРОВ

AQUAREA  
AIR

## Воздушные радиаторы Aquarea

Воздушные радиаторы Aquarea от Panasonic отличаются изяществом линий и обеспечивают эффективный климатический контроль. Их глубина всего 13 см — это лучший продукт, представленный на рынке. Элегантный дизайн радиаторов Aquarea, тщательная отделка с продуманными деталями позволяют легко вписать их в любой интерьер.

Корпус радиатора компактный — этого удалось добиться благодаря инновационной схеме вентиляционного узла и теплообменника. Используется тангенциальный вентилятор с асимметричными лопастями и теплообменник большой площади, что обеспечивает мощный поток воздуха при небольшом падении давления и низком уровне шумов. Высокая эффективность вентиляционного узла обеспечивает низкое энергопотребление (небольшую мощность) двигателя. Скорость вентилятора постоянно подстраивается с помощью температурного контроллера с пропорционально-интегральной логикой, что дает очевидное преимущество при регулировке температуры и влажности в «летнем» режиме работы.

Все графики по температурам и мощностям приведены на сайте [www.panasonicproclub.com](http://www.panasonicproclub.com)





Новая линейка низкотемпературных радиаторов с тепловым насосом:  
Aquarea Air 200/700/900 с излучающим эффектом

## Основные преимущества

- Подключение к сети водоснабжения
  - Используется вода только одной температуры (35°C)
  - Не используются двухзонные решения, занимающие много места
  - Нет клапана переполнения (в Aquarea Air применяется трехходовой клапан)
  - Простота и удобство установки
- Эффективность
  - При температуре воды 35°C показатель COP на 32% выше, чем при 45°C! (при +7°C)

## Основные характеристики

- Нагрев передней панели с эффектом излучения тепла
- Высокая теплопроизводительность (без запуска основного вентилятора)
- 4 скорости вентилятора, 4 уровня мощности
- Эксклюзивный дизайн
- Компактный корпус (глубина 12,9 см)
- Допускается использование для охлаждения и снижения влажности (необходим дренаж)
- Используется 3-ходовой клапан (не требуется клапан переполнения, если установлены более 3 радиаторов)
- Термостат с сенсорным дисплеем



В зимнее время используется микровентилятор с очень низким энергопотреблением и минимальным уровнем шумов. С его помощью создается поток теплого воздуха вдоль внутренней стороны передней панели, благодаря чему панель эффективно прогревается. Терминал обеспечивает достаточную мощность нагрева, даже если вентилятор не работает. Благодаря этому поддерживается комфортная температура без шума и движения воздуха. В «летнем» режиме поток воздуха позволяет избежать формирования росы на передней панели.

Работа в режиме нагрева с использованием только эффекта излучения

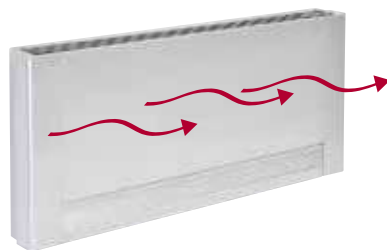

Работа в режиме нагрева с использованием эффекта излучения и вентилятора



Работа в режиме охлаждения с вентилятором

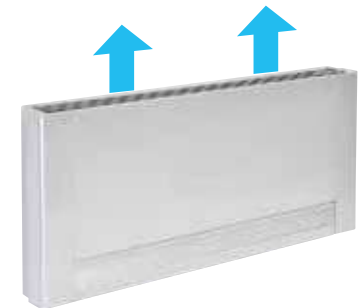

PAW-AAIR-200  
PAW-AAIR-700



PAW-AAIR-900

Фанкойлы для систем с тепловым насосом	PAW-AAIR-200						PAW-AAIR-700					PAW-AAIR-900				
	PAW-AAIR-200L						PAW-AAIR-700L					PAW-AAIR-900L				
Общая теплопроизводительность	Вт	138	160	217	470	570	223	360	708	1.032	1.188	273	475	886	1.420	1.703
Поток воды	кг/ч	23,7	27,5	37,3	80,8	98,0	38,4	61,9	121,8	177,5	204,3	47,0	81,7	152,4	244,2	292,9
Падение давления воды	кПа	0,1	0,2	0,4	2,0	2,9	0,1	0,1	0,3	0,8	1,0	0,1	0,2	0,5	1,6	2,2
	м3/ч	28	37	55	113	162	44	84	155	252	320	54	110	248	367	461
Поток воздуха	Скорость	Главный вентилятор отключен	Сверх-минимум	Минимум	Средний	Максимум	Главный вентилятор отключен	Сверх-минимум	Минимум	Средний	Максимум	Главный вентилятор отключен	Сверх-минимум	Минимум	Средний	Максимум
Максимальная входная мощность	Вт	2	5	7	9	13	3	9	14	18	22	3	11	16	20	24
Звуковое давление	дБ(А)	17,6	18,8	24,7	33,2	39,4	18,4	19,6	25,8	34,1	40,2	18,4	22,3	26,2	34,4	42,2
Температура воды на входе	°C	35	35	35	35	35	35	35	35	35	35	35	35	35	35	35
Температура воды на выходе	°C	30	30	30	30	30	30	30	30	30	30	30	30	30	30	30
Температура воздуха на входе	°C	19	19	19	19	19	19	19	19	19	19	19	19	19	19	19
Температура воздуха на выходе	°C	34,5	32,6	38,9	32,0	30,0	34,9	32,4	33,3	31,8	30,6	34,8	32,5	30,2	31,1	30,6
Габариты (В x Ш x Г)	мм	735 x 579 x 129						935 x 579 x 129					1135 x 579 x 129			
Масса	кг	17						20					23			
Наличие 3-хходового клапана		Есть						Есть					Есть			
Термостат с сенсорным дисплеем		Есть						Есть					Есть			

\*Узел включает 3-ходовой клапан, вспомогательный подогреватель и датчик.

Комплектующие для Aquarea Air PAW-AAIR-LEGS-1

Набор из двух ножек для установки на пол и защиты труб подачи воды



AQUAREA  
DHW

## Новый нагреватель Aquarea DHW

**Бак для горячей воды со встроенным тепловым насосом**

Тепловой насос — одно из наиболее эффективных в экономическом и энергетическом отношении средств нагрева воды. Насос установлен на бак-накопитель. Он получает дополнительную энергию из окружающего воздуха и использует ее для нагрева воды до 55°C.

### Преимущества Aquarea DHW

- Высокотехнологичный ротационный компрессор обеспечивает энергоэффективность и высокий тепловой коэффициент, что приводит к существенной экономии энергии (вплоть до 75%).
- Предотвращает образование накипи, увеличивает срок службы оборудования и повышает безопасность.
- Габариты и теплопроизводительность Aquarea DHW среднего объема позволяют установить его вместо традиционного электрического водонагревателя. Небольшие размеры позволяют установить аппарат в том же месте, где прежде находился электрический нагреватель.
- Надежная защита емкости обеспечивается с помощью специальной сверхчистой эмали и магния. Это решение увеличивает срок службы аппарата, работающего в очень сложных условиях, и предотвращает внесение в воду загрязнений.

Примеры установки в ванной комнате  
Настенный блок захватывает теплый влажный воздух, охлаждает его и откачивает за пределы ванной.



## Напольный модуль Aquarea, работающий при -7°C

Большая емкость: 200 / 273 л! Новая система DHW может обеспечивать высокоэффективную работу даже при низкой окружающей температуре до -7°C. Обладая большой емкостью резервуара для горячей воды 200 / 273 л, модели этой линейки позволяют подключить дополнительный источник тепла, например, солнечную энергию. Тепловой насос охлаждает и осушает воздух, всасываемый снаружи или изнутри здания. Выбирая места забора и нагнетания воздуха, Вы можете осуществлять вентиляцию и осушение нескольких комнат, откачивая охлажденный воздух в окружающую среду или в другую комнату, которой требуется охлаждение.

- Энергоэффективность класса A
- Энергоэффективность wh<sup>1</sup> 119,1%
- Годовое потребление электроэнергии (AEC) 1204,2 кВт\*ч<sup>2</sup>
- Ежедневное энергопотребление (Delec2) 6,57 кВт\*ч
- Устанавливаемая на термостате температура до 55°C
- Значение показателя smart 0

1) EU Regulation 812/2113; EN 16147:2010. 2) EN 16147:2010.

## Напольный модуль Aquarea DHW

Большая емкость: 200 – 285 л. Напольный модуль Aquarea DHW обеспечивает высокую эффективность, в особенности при работе с большими объемами воды. Он рассчитан на 200 – 285 литров горячей воды. Допускается подключение дополнительного энергетического источника, например солнечных коллекторов. Тепловой насос охлаждает и осушает воздух, поступающий с улицы или изнутри здания. Выбрав точку всасывания и подачи воздуха, можно обеспечить вентиляцию сухим воздухом в отдельных помещениях, выпускаемая охлажденный воздух вовне или в другие помещения.

- Емкость: 200 и 300 литров
- Вертикальная напольная стойка
- Рабочий диапазон от +7°C до +35°C
- Один или два дополнительных теплообменника позволяют подключать дополнительные источники энергии (центральное отопление, солнечное тепло и т.п.)

## Настенный модуль Aquarea DHW

Средняя емкость: (80, 100 и 120 л). Обеспечивает максимальное энергосбережение. Aquarea DHW может стать удачной заменой электрического водонагревателя того же объема (80, 100 или 120 л). Традиционный нагреватель был усовершенствован: к нему добавлен тепловой насос, обладающий более высокими энергетическими характеристиками. Насос «воздух-вода» с воздуховодами позволяет выбрать точки всасывания и нагнетания воздуха, поэтому аппарат может быть использован в различных помещениях (кухне, ванной, салярии и т. п.).

- Емкость: 80, 100 и 120 литров
- Вертикальная настенная колонка
- Рабочий диапазон от +7°C до +35°C
- Плоский сенсорный экран

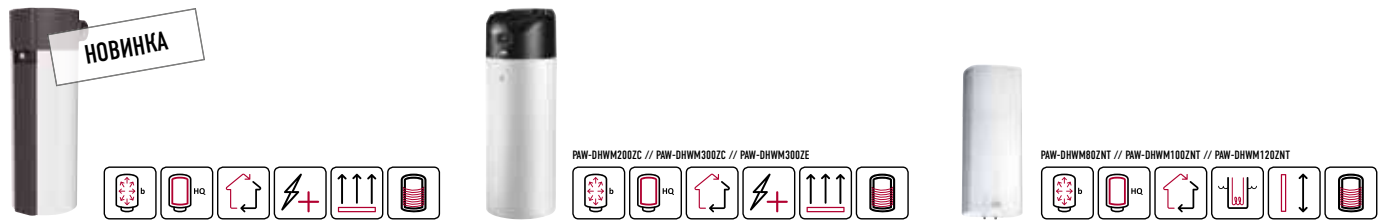

Модель	Напольный модуль -7°C*			Настенный модуль					
	PAW-D4WM200A	PAW-D4WM300A	PAW-D4WM200ZC	PAW-D4WM300ZC	PAW-D4WM300ZE	PAW-D4WM80ZNT	PAW-D4WM100ZNT	PAW-D4WM120ZNT	
Объем	л	285	200	285	280	80	100	120	
Объем V (1 или 2 теплообменника)	л	267 / 270							
Гнезда для подключения									
Высота вместе с воздуховодами	мм	1930 x 670 x 670	1540 / 1.680	1940 / 2080	1940 / 2080	1197 x 506 x 533	1342 x 506 x 533	1497 x 506 x 533	
Диаметр	мм		660	660	660				
Подключение к водопроводу		G 1	G 1	G 1	G 1	G 1/2	G 1/2	G 1/2	
Размеры воздухопроводов	мм/м	160 / 150	150/10	150/10	150/10	125 (150 x 70) /10	125 (150 x 70) /10	125 (150 x 70) /10	
Масса сухая / с водой	кг	164 / 172 / 444	120 / 320	149 / 434	166 / 446	58 / 138	62 / 162	68 / 188	
Тепловой насос									
Номинальная электрическая мощность	Вт	490	620	620	620	250	250	250	
Время нагрева A7 / W10-55 <sup>1</sup>		10 ч 55 мин	7 ч 22 мин	11 ч 10 мин	11 ч 10 мин	5 ч 20 мин	6 ч 50 мин	8 ч 41 мин	
Время нагрева A15 / W10-55 <sup>2</sup>		08 ч 41 мин	—	—	—	4 ч 40 мин	5 ч 40 мин	6 ч 40 мин	
Энергопотребление в ходе нагрева A7 / W10-55 <sup>1</sup>	кВт*ч	4,39	3,25	4,76	4,76	1,12	1,43	1,78	
Энергопотребление в ходе нагрева A15 / W10-55 <sup>2</sup>	кВт*ч	—	—	—	—	0,99	1,19	1,41	
Обозначение цикла нагрева		XL	L	XL	XL	M	M	M	
Энергопотребление в выбранном цикле A7 / W10-55 <sup>1</sup>	кВт*ч	6,71	4,90	7,26	7,26	2,45	2,35	2,51	
Энергопотребление в выбранном цикле A15 / W10-55 <sup>2</sup>	кВт*ч	6,11	—	—	—	2,04	2,05	2,08	
COP DHW (A7 / W10-55) EN 16147 <sup>3</sup>		2,91	2,60	2,80	2,80	2,65	2,63	2,61	
COP DHW (A15 / W10-55) EN 16147 <sup>3</sup>		3,18	—	—	—	3,10	3,10	3,10	
COP EN 255-3		—	4,20	4,20	4,20	4,20	4,20	4,20	
Максимальный объем используемой воды (не ниже 40°C) <sup>1</sup>	л	375,20	252,08	345,76	345,76	90	130	142	
Энергопотребление в режиме ожидания, по EN16147	Вт	30	47	40	40	19	20	27	
Уровень шумов / звуковое давление на расст. 1 м	дБ / дБ(A)	— / 57,0	56,7 / 44,0	56,7 / 44,0	56,7 / 44,0	51,0 / 39,5	51,0 / 39,5	51,0 / 39,5	
Хладагент		R134a	R134a	R134a	R134a	R134a	R134a	R134a	
Количество хладагента	г	1.150	780	780	780	540	540	540	
Рабочий диапазон (температура воздуха)	°C	-7 / +35	+7 / +35	+7 / +35	+7 / +35	-7 / +35	-7 / +35	-7 / +35	
Номинальный расход воздуха	м / ч	300 - 500	480	480	480	100 - 230	100 - 230	100 - 230	
Падение давления на 150 м <sup>3</sup> /ч (60%/80%) <sup>4</sup>	Па	8 (при 350 м <sup>3</sup> /ч - 60%)	90	90	90	70 (90)	70 (90)	70 (90)	
Максимальная температура / бактерицидная программа	°C	—	55 / 65	55 / 65	55 / 65	—	—	—	
Напряжение / частота	В / Гц	230 / 50	230 / 50	230 / 50	230 / 50	—	—	—	
Максимальное энергопотребление	Вт	2.490	620	620	620	—	—	—	
Бак-накопитель									
Эмалированная стальная емкость / защитный магниевый анод		+ / +	+ / +	+ / +	+ / +	+ / +	+ / +	+ / +	
Средняя толщина изоляции	мм	67	57	57	57	40 - 85	40 - 85	40 - 85	
Класс защиты		IP 24	IP 21	IP 21	IP 21	IP24	IP24	IP24	
Теплообменник - низ / верх									
Подключение			G 1 / —	G 1 / —	G 1 / G 1				
Площадь теплообмена	м	1,45 + 0,9	1,05 / —	1,60 / —	1,60 / 1,09				
Теплообменник (в моделях с одним теплообменником)	м	2,7							
Объем	л		6,6 / —	10,0 / —	10,0 / 6,8				
Тепловая мощность <sup>3</sup>	кВт		25,8 / —	42,7 / —	42,7 / 26,9				
Электрические характеристики									
Максимальное энергопотребление	Вт	2.490				2.350	2.350	2.350	
Число электронагревателей X мощность	Вт	2 x 1.000				2 x 1.000	2 x 1.000	2 x 1.000	
Напряжение / частота	В / Гц	230 / 50				230 / 50	230 / 50	230 / 50	
Электрическая защита	A	16				16	16	16	
Рабочее давление (Емкость / теплообменник)	МПа (бар)	0,6 (6) / 0,9 (9)	1,0 (10) / 1,2 (12)	1,0 (10) / 1,2 (12)	1,0 (10) / 1,2 (12)	1,0 (10)	1,0 (10)	1,0 (10)	
Максимальная температура									
Емкость / теплообменник	°C	95 / 95	85 / 85	85 / 85	85 / 85				
Нагрев с помощью теплового насоса	°C	55				55	55	55	
Нагрев с помощью электронагревателя	°C	75				75	75	75	
Опции									
Установка электронагревателя в соединительную муфту G 6/4			+	+	+				
Транспортная упаковка									
Размеры в упаковке	мм	750 x 750 x 2100	750 x 750 x 1700	750 x 750 x 2100	750 x 750 x 2100	575 x 600 x 1365	575 x 600 x 1510	575 x 600 x 1665	

1) Нагрев бытовой воды до 55°C при температуре входящего воздуха 7°C, влажности 89% и температуре входящей воды 10°C. В соответствии с EN16147. 2) Нагрев бытовой воды до 55°C при температуре входящего воздуха 15°C, влажности 74% и температуре входящей воды 10°C. В соответствии с EN16147. 3) Нагрев бытовой воды от 10°C до 45°C при температуре теплоносителя на входе 80°C, и расходе 3000 л/ч. 4) Нормальная скорость вращения вентилятора 60%, специальная регулировка - 80%.

\*При подключении под давлением защитный клапан является обязательным.





ETHEREA



### Бытовые кондиционеры и мульти-сплит-системы.

Panasonic разработал ряд продуктов, предназначенных для вас, лучше, чем когда-либо прежде. Данный ассортимент оборудования, прежде всего, для профессионалов в области климатической техники, таких как вы. Широкая линейка продукции способна создать правильный климат в помещениях любой площади, всегда с оптимальной эффективностью и непревзойдённой простотой установки.

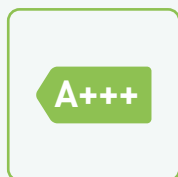

# НОВОЕ ПОКОЛЕНИЕ ЭКОЛОГИЧНЫЙ ХЛАДАГЕНТ R32



# 02 БЫТОВЫЕ КОНДИЦИОНЕРЫ И МУЛЬТИ-СПЛИТ-СИСТЕМЫ

## Кондиционеры Panasonic обеспечивают большую экономию и больший комфорт

Мы считаем, что экологичность не должна идти в ущерб комфорту.

Наши сверхтихие кондиционеры гарантируют чистый воздух в помещении, заботясь о вас и вашей семье. Технология nanoe™ X помогает улучшить качество воздуха в помещении и в окружающей среде для создания более чистой среды обитания. Вместе эти прорывные технологии воплощают программу Panasonic Eco Clean Life Innovation — инновации, которые улучшают окружающую среду, делая жизнь максимально комфортной.

**Премия Good Design Award — одна из самых престижных наград за выдающиеся достижения в области разработки продукции.**

**«Отличный дизайн», отмеченный Good Design Award, — это дизайн, в котором основное внимание уделяется человечности, честности, инновациям, эстетике и этике.**

**Удостоенная наград модель TZ от Panasonic станет отличным дополнением любого дома.**



## Энергосбережение

 <b>R32</b>	 <b>A+++</b> 10,50 SEER	 <b>A+++</b> 6,20 SCOP	 <b>38%</b> ECONAVI	 <b>INVERTER+</b>	 <b>INVERTER</b>	 <b>РОТОРНЫЙ КОМПРЕССОР R2</b>
<b>Хладагент R32.</b> Наша бытовая серия на хладагенте R32 демонстрирует резкое снижение показателя, отражающего потенциал глобального потепления (GWP). Важный шаг для сокращения выбросов парниковых газов. R32 также является компонентным хладагентом, что делает его легко перерабатываемым.	<b>Исключительная сезонная эффективность охлаждения на основе регулирования EgP.</b> Более высокие показатели SEER означают большую эффективность — круглогодичную экономию на охлаждении!	<b>Исключительная сезонная эффективность подогрева на основе регулирования EgP.</b> Более высокие показатели SCOP означают большую эффективность — круглогодичную экономию на подогреве!	<b>Sunlight Sensor.</b> Технология Sunlight Sensor позволяет обнаружить и сократить потери энергии, оптимизируя работу кондиционера в соответствии с условиями в помещении. Одним нажатием кнопки вы можете экономить электроэнергию.	<b>Inverter Plus.</b> Классификация Inverter Plus System выделяет системы Panasonic с наивысшей производительностью.	<b>Inverter.</b> Серия Inverter обеспечивает более эффективную работу, комфорт и точный контроль температуры, без завышенных и заниженных значений, и поддерживает постоянную температуру окружающей среды при меньшем потреблении энергии и значительном снижении уровня шума и вибрации.	<b>Роторный компрессор Panasonic R2.</b> Разработанный для работы в экстремальных условиях, он обеспечивает высокую производительность и эффективность.

## Высокая производительность и качество воздуха в помещении

 <b>nanoe X</b>	 <b>ФИЛЬТР PM2,5</b>	 <b>ПЫЛЕВОЙ ФИЛЬТР</b>	 <b>18 дБ(A)</b>	 <b>КОНТРОЛЬ ВЛАЖНОСТИ С УМЕРЕННОЙ СУХОЙ ВОЗДУХА</b>	 <b>AEROWINGS</b>	 <b>СТАТИЧЕСКОЕ ДАВЛЕНИЕ ДО 45 ПАСКАЛЕЙ</b>
<b>nanoe™ X.</b> Технология с использованием гидроксильных радикалов обладает способностью подавлять загрязняющие вещества, вирусы и бактерии для очистки и дезодорации.	<b>Фильтр PM2,5.</b> Твердые частицы (PM2,5) могут находиться в воздухе во взвешенном состоянии — помимо прочего, это пыль, грязь, дым и капли жидкости. Этот фильтр способен улавливать частицы PM2,5, включая опасные загрязнители, а также домашнюю пыль и пылцу.	<b>Пылевой фильтр.</b> Этот фильтр собирает и задерживает взвешенные в воздухе частицы, в результате чего воздух в помещении становится чище.	<b>Супертихий.</b> Благодаря технологии Super Quiet наши устройства работают тише, чем библиотека (30 дБ(A)).	<b>Умеренная сухость.</b> Регуляторы влажности выравнивают воздух, предотвращая его пересушивание.	<b>Больше комфорта с Aerowings.</b> Направленный поток воздуха и потолок, создающий охлаждающий эффект душа, со встроенной двойной шторкой.	<b>Статическое давление до 7 мм водного столба.</b> Кондиционер с системой низкого статического давления Hide Away, дающей возможность выбора давления до 45 Па.
 <b>ФИЛЬТР В КОМПЛЕКТЕ</b>	 <b>-10 °C</b> <b>РЕЖИМ ОХЛАЖДЕНИЯ</b>	 <b>-15 °C</b> <b>РЕЖИМ ОБОГРЕВА</b>	 <b>ЛЕТНИЙ ДОМ</b>	 <b>R22 R410A R32</b> <b>ОБНОВЛЕНИЕ R22 / R410A</b>	 <b>5 ЛЕТ ГАРАНТИИ НА КОМПРЕССОРЫ</b>	
<b>Фильтр входит в комплект.</b> Кондиционер с системой низкого статического давления Hide Away и фильтром в комплекте.	<b>До -10 °C в режиме охлаждения.</b> Кондиционер работает в режиме охлаждения при температуре наружного воздуха до -10 °C.	<b>До -15 °C в режиме обогрева.</b> Кондиционер работает в режиме теплового насоса при температуре наружного воздуха до -15 °C.	<b>Летний дом.</b> Эта инновационная функция поддерживает в доме температуру 8/10 или 8/15 °C, чтобы избежать замерзания труб в зимний период. Эта функция будет полезна для дачных домов.	<b>Обновление R410A / R22.</b> Система обновления Panasonic позволяет повторно использовать существующие трубопроводы R410A или R22 хорошего качества при установке новых высокоэффективных систем R32.	<b>Гарантия на компрессоры 5 лет.</b> Мы даем гарантию на компрессоры наружных блоков всей линейки в течение пяти лет.	

## Высокая сопрягаемость

 <b>ИНТЕГРАЦИЯ В P-LINK</b>	 <b>Wi-Fi-КОНТРОЛЬ</b>	 <b>ПОДКЛЮЧЕНИЕ BMS</b>
<b>Интеграция в сеть P-Link — CZ-CAPRA1.</b> Модельный ряд кондиционеров можно подключить к P-Link. Это дает возможность полного контроля.	<b>Управление через Wi-Fi.</b> Система нового поколения, обеспечивающая удобное управление кондиционерами или тепловыми насосами из любой точки мира с помощью всего лишь смартфона или планшета на базе Android™ или iOS через Wi-Fi.	<b>Возможность подключения BMS.</b> Порт связи может быть встроен во внутренний блок и обеспечивает простое подключение теплового насоса Panasonic к системе управления домом или зданием (BMS) и его регулирование.



## Природный баланс внутри дома



### nanoe™ X, технология, использующая преимущества гидроксильных радикалов.

В природе гидроксильные радикалы (также известные как радикалы OH) способны подавлять загрязняющие вещества, вирусы и бактерии, очищать и дезодорировать. Технология nanoe™ X может принести эти невероятные преимущества в помещение, чтобы твердые поверхности, мягкая мебель и внутренняя среда стали чище и приятнее.

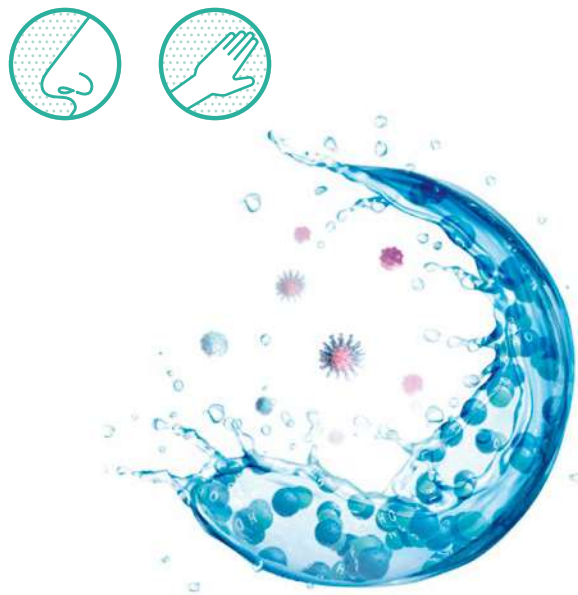

Технология nanoe™ X от Panasonic делает еще один шаг вперед и предлагает природное моющее средство — гидроксильные радикалы — для помещений, чтобы помочь создать идеальную среду.

Благодаря свойствам nanoe™ X можно подавить несколько типов загрязнителей, таких как определенные виды бактерий, вирусов, плесени, аллергенов, пыльцы и некоторых опасных веществ.

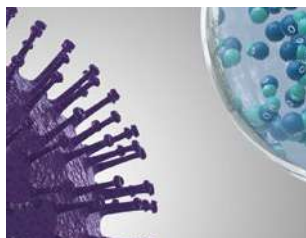

1 | nanoe™ X надежно воздействует на загрязняющие вещества.

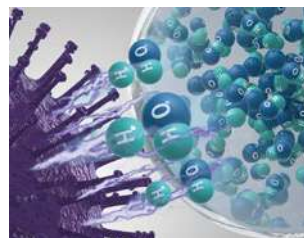

2 | Гидроксильные радикалы денатурируют белки загрязнителей.



3 | Активность загрязнителей подавляется.

### Что уникального в nanoe™ X?

Эффективность для тканей и поверхностей.

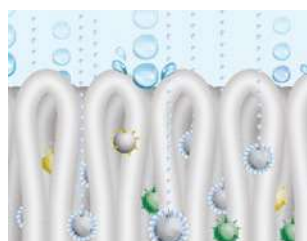

1 | При размере в одну миллиардную долю метра в частицах nanoe™ X намного меньше пара и они могут глубоко проникать в ткани для дезодорации.

Более длительный срок службы.



2 | Содержащиеся в крошечных частицах воды, частицы nanoe™ X имеют более длительный срок службы и легко распространяются по помещению.

Большой поток.



3 | nanoe X Generator Mark 2 производит 9,6 триллиона гидроксильных радикалов в секунду. Большое количество гидроксильных радикалов, содержащихся в nanoe™ X, позволяет достичь более высокой эффективности подавления загрязняющих веществ.

Не требует обслуживания.



На изображении показан генератор nanoe X Generator Mark 2.

4 | Не требует обслуживания и замены. nanoe™ X — это решение, не использующее фильтр и не требующее обслуживания, поскольку его электрод распыления в процессе генерации обволакивается водой, а сам он изготовлен с использованием титана.

# 02 БЫТОВЫЕ КОНДИЦИОНЕРЫ И МУЛЬТИ-СПЛИТ-СИСТЕМЫ

## 7 эффектов nanoe™ X — уникальной технологии Panasonic

Нейтрализует



Запахи

Способность подавлять 5 типов загрязняющих веществ



Бактерии и вирусы



Плесень



Аллергены



Пыльца



Опасные вещества



Кожа и волосы

\* Более подробную информацию и данные для проверки см. на сайте <https://aircon.panasonic.eu>.

## nanoe™ X — технология, прошедшая международную проверку в испытательных центрах

Благодаря свойствам nanoe™ X можно подавить несколько типов загрязнителей, таких как определенные виды бактерий, вирусов, плесени, аллергенов, пыльцы и некоторых опасных веществ.

Эффективность технологии nanoe™ X была проверена независимыми лабораториями в Германии, Франции, Дании, Малайзии и Японии.

Эффективность nanoe™ X зависит от размера помещения, окружающей среды и условий использования, и для достижения полного эффекта может потребоваться несколько часов. nanoe™ X не является медицинским прибором, необходимо соблюдать местные правила планировки зданий и санитарные рекомендации.

Результаты испытаний, проведенных в контролируемых лабораторных условиях. Эффективность nanoe™ X может отличаться в реальных условиях.

	Тестируемые материалы		Результат	Производительность	Время	Тестирующая организация	Отчет №
В воздухе	Вирусы	Бактериофаг ΦX174	99,7% подавлено	Приблиз. 25 м³	6 ч	Исследовательский центр экологических наук Китасато	24_0300_1
	Бактерии	Золотистый стафилококк	99,9% подавлено	Приблиз. 25 м³	4 ч	Исследовательский центр экологических наук Китасато	2016_0279
На поверхности	Вирусы	SARS-CoV-2	91,4% подавлено	6,7 м³	8 ч	Texcell, Франция	1140-01 C3
		SARS-CoV-2	99,9% подавлено	45 л	2 ч	Texcell, Франция	1140-01 A1
	Бактерии	Ксенотропный вирус мышиной лейкемии	99,999% подавлено	45 л	6 ч	Charles River Biopharmaceutical Services GmbH	—
		Грипп (подтип H1N1)	99,9% подавлено	1 м³	2 ч	Исследовательский центр экологических наук Китасато	21_0084_1
		Бактериофаг ΦX174	99,8% подавлено	25 м³	8 ч	Japan Food Research Laboratories, Япония	13001265005-01
	Бактерии	Золотистый стафилококк	99,9% подавлено	20 м³	8 ч	Технологический институт Дании	868988
Пыльца	Пыльца амброзии	99,4% подавлено	20 м³	8 ч	Технологический институт Дании	868988	
Запахи	Запах сигаретного дыма	Интенсивность запаха снижена на 2,4 уровня	Приблиз. 25 м³	0,2 ч	Центр анализа продукции Panasonic	4AA33-160615-N04	

## Первое устройство nanoe™ было разработано компанией Panasonic в 2003 году

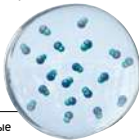
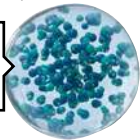
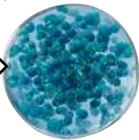
	nanoe™	nanoe™ X	
Генератор	2003 480 миллиардов гидроксильных радикалов/сек	Mark 1 - 2016 4,8 триллиона гидроксильных радикалов/сек	Mark 2 - 2019 9,6 триллиона гидроксильных радикалов/сек
Структура ионных частиц	 Гидроксильные радикалы	в 10 раз 	в 20 раз 

## nanoe™ X: улучшение защиты 24 часа в сутки 7 дней в неделю



Очищает воздух, чтобы сделать атмосферу в помещении чище и приятнее в течение всего дня. nanoe™ X работает вместе с функцией обогрева или охлаждения, когда вы находитесь дома, и может работать самостоятельно, когда дома никого нет.

Наделите кондиционер силой для укрепления защиты воздуха с помощью технологии nanoe™ X и удобного управления через приложение Panasonic Comfort Cloud.

### Очищает воздух, когда вас нет дома.

Оставьте режим nanoe™ включенным для подавления определенных загрязняющих веществ и дезодорации перед возвращением домой.

### Улучшает обстановку, когда вы находитесь дома.

Наслаждайтесь чистым и комфортным пространством вместе с близкими.



## Panasonic Heating & Cooling Solutions внедряет технологию nanoe™ в широкий спектр оборудования



Ethera.  
Встроенный генератор nanoe X Generator Mark 2.



Напольная консоль.  
Встроенный генератор nanoe X Generator Mark 1.



Heatcharge HZ.  
Встроенный модуль nanoe™.

## Настенные внутренние блоки, разработанные для простоты установки и обслуживания

Весь ассортимент настенных внутренних блоков был тщательно адаптирован для простой, не требующей напряжения установки и повседневного обслуживания\*.

\* Не относится к E.





# 02 БЫТОВЫЕ КОНДИЦИОНЕРЫ И МУЛЬТИ-СПЛИТ-СИСТЕМЫ



ДОСТУПНО  
ДЛЯ ETHEREA,  
TZ, HZ И PZ



ОТКРЫТЬ ТЕХНИЧЕСКИЕ ХАРАКТЕРИСТИКИ ИЗДЕЛИЯ

## 1 Простая установка

Благодаря существенным усовершенствованиям время установки значительно сократилось. Модели были разработаны с целью обеспечения большей стабильности и прочности для аккуратной установки, с новой встроенной опорой и удобным доступом к дренажному шлангу, кабельным вставкам и увеличенным пространством для надежной установки.



## 2 Простое обслуживание

Тщательно продуманная конструкция устройства, комфортная как для установщика, так и для пользователя, оснащена легко снимаемой передней решеткой для удобного доступа к внутреннему пространству. Также для более быстрого и легкого обслуживания было изменено внутреннее устройство изделия. Электроника и компоненты проводки теперь расположены только на одной стороне устройства, что упрощает обслуживание.

### 1. Усиленная монтажная пластина.

Модели оснащены более прочной, массивной монтажной пластиной, которая обеспечивает большую устойчивость и прочность. Для неровных поверхностей предусмотрены 2 дополнительных винта для аккуратной и надежной установки.

### Сильная и прочная монтажная пластина.

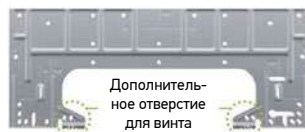

Винтовой держатель для неровной поверхности (винты не входят в комплект).



### 2. Цельная передняя решетка.

Модель имеет цельную конструкцию передней решетки для более легкого обслуживания. Сначала откройте решетку воздухозаборника и выкрутите винты. Затем сдвиньте три ползунковых фиксатора и снимите переднюю решетку.

Цельная передняя решетка: легкое снятие.  
Ползунковые фиксаторы: Легкое отпирание и запирание.



### 3. Встроенный упор.

Модель оснащена встроенным упором, облегчающим установку, дающим больше удобства и больше рабочего пространства.

### Удобство установки и обслуживания.

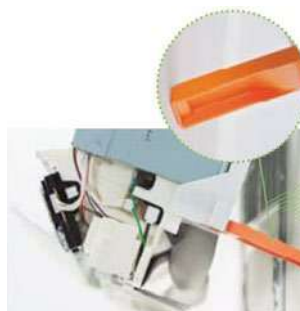

### 4. Легкий доступ к дренажному шлангу и соединению трубок.

Благодаря увеличенному пространству для трубок изоляция и трубки надежно и аккуратно спрятаны. Трубки находятся там, где их видно после установки, поэтому можно легко проверять их на наличие течей, не поднимая устройство.

### Пространство для трубок: до 15% больше места (для TZ-WKE).



Больше рабочего пространства.



### 5. Легкие вставка и закрепление проводов.

В этих моделях 2 входа для проводов объединены в один, что обеспечивает видимость спереди и удобство при вставке проводов сзади.

Единый канал: легкая вставка проводов.



Больше рабочее пространство для подключения.



### 6. Легкое снятие платы.

Снятие печатной платы осуществляется всего за 4 простых шага. Просто снимите крышку платы управления, отсоедините все разъемы от индикатора и вытащите основную плату.

### Простые шаги для снятия платы.

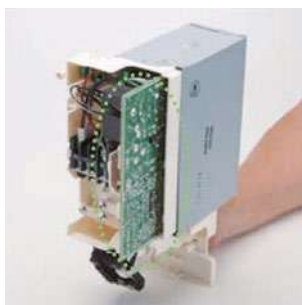

### 7. Простая / скрытая установка Wi-Fi-адаптера\*.

В последней модели предусмотрено специальное место для сетевого адаптера. Адаптер легко подключается, направляющие пазы для проводов обеспечивают четкую и простую установку и могут быть аккуратно убраны с видимого места — просто и незаметно!

\* Только для моделей без встроенного сетевого адаптера.



### 8. Снятие вентилятора поперечного потока.

Модели специально разработаны, чтобы облегчить снятие вентиляторов поперечного потока по сравнению с предыдущими версиями, экономия драгоценного времени.

Большой диаметр: до Ø105 (для Z-XKE).





## Голосовое управление. Слова сильнее действий

Управление без границ и кнопок для полного доступа к функциям ваших кондиционеров. Сделать охлаждение максимально комфортным теперь легко с нашими кондиционерами с поддержкой работы по сети, приложением Panasonic Comfort Cloud и голосовым управлением.



**1 Включить / выключить кондиционер**  
**Удобное управление для спокойного отдыха.**  
 С легкостью включайте и выключайте кондиционер при подготовке комфортного пространства для ваших малышей.



**3 Регулирование температуры**  
**Простое управление, чтобы хорошо отдохнуть, ни на что не отвлекаясь.**  
 Настройте температуру кондиционера как вам комфортно с помощью простой голосовой команды.

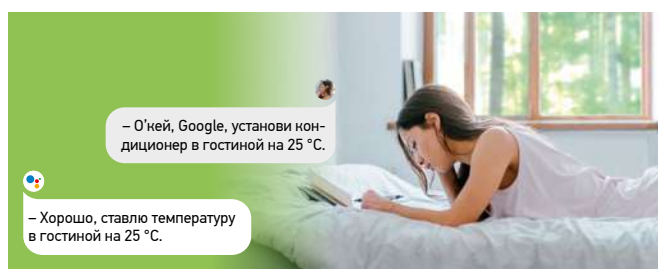

**2 Изменение режима**  
**Дополнительная помощь, когда у вас суматошный день.**  
 Удобное переключение режима работы кондиционера на охлаждение / нагрев / авто, когда у вас заняты руки.

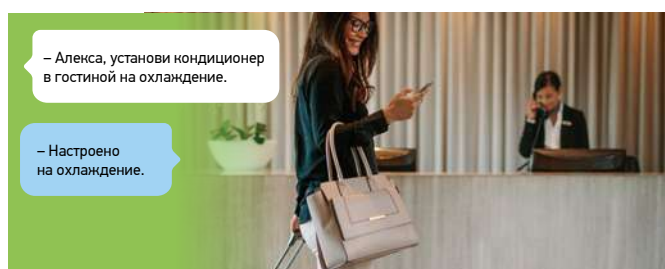

**4 Проверка текущего состояния**  
**Комфорт без кнопок для всей семьи.**  
 Удобное средство для пожилых людей для проверки текущего состояния работы кондиционера и настройки его параметров.



## Управление и подключение

Panasonic предлагает своим клиентам передовые технологии, специально разработанные для того, чтобы наши системы кондиционирования воздуха обеспечивали еще более высокую производительность.



### Сетевой адаптер CZ-TACG1 (опция)\*

- Дополнительный сетевой адаптер для кондиционера
- Компактный размер для легкой установки
- В зависимости от типа модели возможна встраиваемая или открытая установка

\* Функциональность зависит от модели. Для получения информации о совместимых моделях обращайтесь к местным дилерам.



### Технические характеристики

Напряжение на входе	12 В, пост. ток
Потребление энергии	Макс. 660 МВт
Размер (В×Ш×Г)	66 × 36 × 12 мм
Масса	Прибл. 85 г
Интерфейс	1x беспроводная сеть LAN
Стандарт беспроводной локальной сети LAN	IEEE 802,11 b/g/n
Диапазон частот	Диапазон 2,4 ГГц
Шифрование	WPA2-PSK (TKIP/AES)

### Интеграция в сеть P-Link — CZ-CAPRA1

Модельный ряд кондиционеров можно подключить к P-Link. Это дает возможность полного контроля.

**Интегрирует любое устройство в центральную систему управления.**

- Интеграция в серверную YKEA<sup>1)</sup>
- Небольшие офисы с бытовыми помещениями
- Легкое обновление (старая система Domestic и VRF в рамках одной установки)

1) Если настроена попеременная работа через пульт дистанционного управления, модуль CZ-CAPRA1 не может быть подключен.

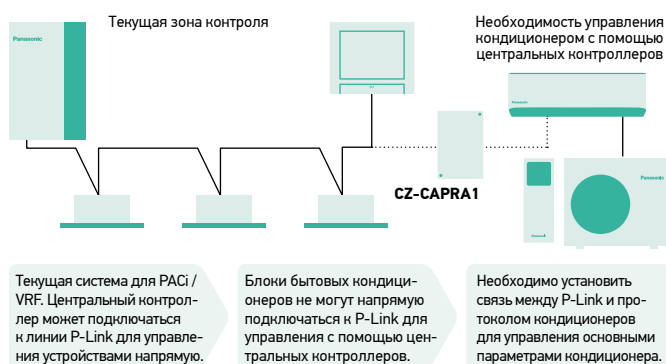

Централизованные системы управления: 64 внутренних блока

Интеллектуальный контроллер / Веб-сервер: 256 внутренних блоков

**Основные элементы управления:** ВКЛ / ВЫКЛ, выбор режима, настройка температуры, скорость вентилятора, настройка шторки, запрет дистанционного управления.

**Внешний вход:** сигнал управления ВКЛ / ВЫКЛ, сигнал экстренной остановки.

**Внешний выход для реле<sup>1)</sup>:** статус работы (ВКЛ / ВЫКЛ), выход для экстренного сигнала.

1) Поскольку текущий разъем CN-CNT не может обеспечить питание для внешнего выходного реле, необходимо дополнительное входное питание для внешнего реле.

## Серия **Etherea** с технологией **nanoe™ X**

Умное решение для поддержания чистоты, комфорта и уюта в вашем доме. Новая серия **Etherea** оснащена технологией **nanoe™ X**, использующей преимущества гидроксильных радикалов. Благодаря расширенным возможностям управления, лучшей в своем классе производительности, стильному дизайну и интеллектуальным функциям **Etherea** призвана сделать ваш дом комфортным, чистым и безупречным.





# 02 БЫТОВЫЕ КОНДИЦИОНЕРЫ И МУЛЬТИ-СПЛИТ-СИСТЕМЫ

Выпускается в 3 цветах.

ETHEREA

Графитово-серый

Серебряный

Матовый белый



НОВЫЙ ЦВЕТ



ОТКРЫТЬ ТЕХНИЧЕСКИЕ ХАРАКТЕРИСТИКИ ИЗДЕЛИЯ

## 1 Качество воздуха

- Технология nanoe™ X, использующая преимущества гидроксильных радикалов
- Очищает воздух, чтобы среда в помещении была чище и приятнее в течение всего дня

## 2 Интеллектуальное управление

- Встроенный Wi-Fi
- Расширенные функции управления через смартфон
- Совместимость с Google Assistant и Amazon Alexa

## 3 Высокая эффективность

- Энергоэффективность высшего класса до A+++ при обогреве и охлаждении

## 4 Максимальный комфорт

- Aerowings 2.0, сквозные лопасти улучшают комфортный поток воздуха
- Сверхтихая работа

## 5 Новый дизайн

- **НОВИНКА!** Выпускается в матовом белом, серебристом и графитово-сером цвете
- Стильный монолитный дизайн
- Шасси и детали разработаны для облегчения установки и обслуживания
- Высококласный, простой в использовании пульт дистанционного управления с подсветкой

### nanoe™ X: улучшенная защита круглые сутки

Очищает воздух, чтобы сделать атмосферу в помещении чище и приятнее в течение всего дня. nanoe™ X работает вместе с функцией обогрева или охлаждения, когда вы находитесь дома, и может работать самостоятельно, когда дома никого нет. Наделите кондиционер силой для укрепления защиты воздуха с помощью технологии nanoe™ X и удобного управления через приложение Panasonic Comfort Cloud.



### Очищает воздух, когда вас нет дома.

Оставьте режим nanoe™ включенным для подавления определенных загрязняющих веществ и дезодорации перед возвращением домой.

### Улучшает атмосферу, когда вы находитесь дома.

Наслаждайтесь чистым и комфортным пространством вместе с близкими.



### Технология для максимального комфорта

#### Представляем Aerowings 2.0 в линейке Ethera.

Технология Aerowings от Panasonic состоит из двух независимых гибких лопастей, которые концентрируют воздушный поток для обогрева или охлаждения помещения в кратчайшие сроки и помогают равномерно распределить воздух по помещению.

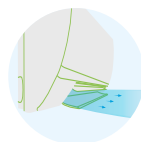

Aerowings 2.0 оснащен новой функцией охлаждения с эффектом душа, которая позволяет равномерно концентрировать поток воздуха и потолок для достижения комфортного охлаждения во всем помещении — воздух из кондиционера мягко «омывает» комнату, а не «морозит» одну область.

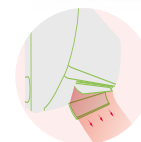

Для обогрева Aerowings 2.0 выпускает концентрированный поток воздуха вниз для достижения эффекта, аналогичного напольному отоплению, воздух поднимается и заполняет помещение.

### Изящный дизайн с простым в использовании пультом дистанционного управления

Panasonic тщательно продумал дизайн новой Ethera для создания элегантного и стильного решения, которое впишется в любой интерьер. Элегантная монолитная конструкция модели надежна и позволяет создать высокопроизводительный кондиционер с большой площадью выброса воздуха для оптимизации производительности.

Простой в использовании пульт дистанционного управления имеет эргономичный дизайн с конической задней частью корпуса для наиболее удобного захвата. Интуитивно понятный дизайн нового пульта обеспечивает простоту управления благодаря удобному набору из пяти клавиш быстрого доступа. Контроллер также имеет минималистичный дизайн, а редко используемые клавиши спрятаны под сдвижной крышкой.





## Суперкомпактная настенная модель TZ

Идеальный кондиционер для самых маленьких помещений в вашем доме.  
Серия TZ с хладагентом R32, мощный и эффективный.



# 02 БЫТОВЫЕ КОНДИЦИОНЕРЫ И МУЛЬТИ-СПЛИТ-СИСТЕМЫ



**GOOD DESIGN  
AWARD 2020**

«Отличный дизайн», отмеченный Good Design Award, — это дизайн, в котором основное внимание уделяется человечности, честности, инновациям, эстетике и этике. Отмеченная наградами модель TZ от Panasonic станет достойным дополнением любого дома.

## 1 Суперкомпактная конструкция

Компактная конструкция внутренних блоков шириной всего 779 мм. Это позволяет расширить возможности установки, в том числе в ограниченном пространстве над дверью.

Тщательно проработанная конструкция для удобства как монтажников, так и пользователей, благодаря которой время установки TZ значительно сократилось. Также для более быстрого и легкого обслуживания было изменено внутреннее устройство изделия. Электроника и компоненты проводки теперь расположены только на одной стороне устройства, что упрощает обслуживание.



## 2 Встроенный Wi-Fi и совместимость с голосовым помощником

Устройство готово к подключению к Интернету и управлению со смартфона с помощью приложения Panasonic Comfort Cloud. Управление, мониторинг и составление расписания с помощью простого интерфейса. Подключив приложение Panasonic Comfort Cloud, устройством можно управлять с помощью Google Assistant или Amazon Alexa\*.

\* Amazon, Alexa и все связанные с ними логотипы являются торговыми марками Amazon.com, Inc. или ее филиалов; Google, Android, Google Play и Google Home являются торговыми марками Google LLC.

## 3 PM2,5

Твердые частицы (PM2,5) могут находиться в воздухе во взвешенном состоянии — помимо прочего, это пыль, грязь, дым и капли жидкости. Фильтр способен улавливать частицы PM2,5, включая опасные загрязнители, а также домашнюю пыль и пыльцу, тем самым поддерживая качество воздуха в помещении.



## 4 Стильное инфракрасное управление

Наслаждайтесь инновационным захватывающим дизайном стильного и элегантного пульта Sky с подсветкой. Большой экран и простота использования.

## Тихая окружающая и расслабляющая атмосфера, 20 дБ(А)

Нам удалось создать один из наименее шумных кондиционеров на рынке. Шум при работе кондиционера Panasonic Inverter в помещении снижен, так как инвертор постоянно изменяет свою выходную мощность для более точного контроля температуры\*.

\* Модели мощностью 2,5 и 3,5 кВт: В тихом режиме при охлаждении с низкой скоростью вращения вентилятора.

## Aerowings

Технология Aerowings от Panasonic включает в себя 2 независимых жалюзи, которые концентрируют воздушный поток, чтобы принести прохладу в кратчайшие сроки. Это также помогает равномерно распределить холодный воздух по помещению.

## Превосходное управление воздушным потоком.

Aerowings состоит из двух независимых лопастей, которые позволяют лучше контролировать направление воздушного потока. Без Aerowings, с прямым потоком воздуха, направление никогда не меняется, поэтому вы легко можете начать мерзнуть, так как подвергаетесь непрерывной «бомбардировке» холодным воздухом.

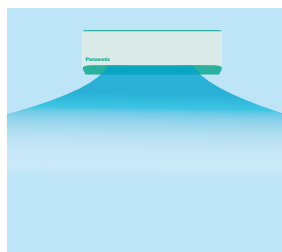

## Долгоиграющий комфорт с эффектом душа.

Когда сдвоенные лопасти Aerowings направляют воздух к потолку, они создают эффект душа при охлаждении.

Кондиционеры Panasonic с Aerowings оснащены более широкой воздухозаборной решеткой и сверхвысокой скоростью вращения вентилятора для создания более мощного воздушного потока.

Для охлаждения с эффектом душа. Это обеспечивает равномерное распределение холодного воздуха по помещению, и вы можете оставаться в комфорте, не находясь под постоянным потоком холодного воздуха.

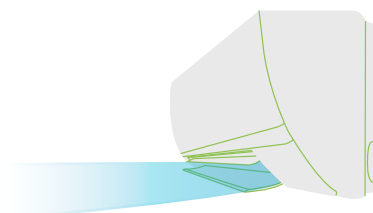

НОВАЯ  
МОДЕЛЬ  
2023

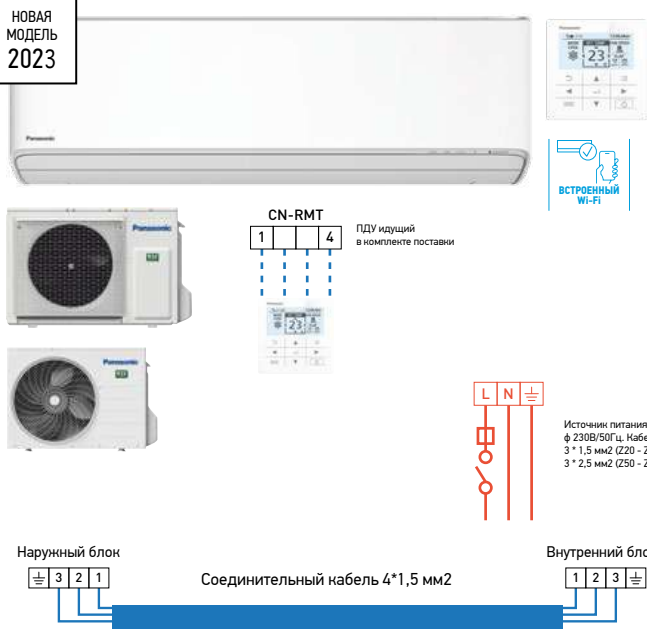

## НОВЫЙ настенный Professional Inverter –35 °C • R32

- Уникальное решение, спроектированное специально для серверных.
- Предназначен для работы 24 часа в сутки, 7 дней в неделю
- Новый проводной пульт дистанционного управления с дополнительным режимом попеременной работы блоков
- Улучшенный показатель SEER / SCOP для достижения высшего класса энергоэффективности
- Технология Aerowings 2.0 для лучшего контроля воздушного потока
- Встроенный Wi-Fi для мгновенного подключения через приложение Panasonic Comfort Cloud
- Совместимость с Google Assistant и Amazon Alexa
- Конструкция и детали разработаны так, чтобы сделать процесс установки проще
- Отсутствует встроенный ИК приемник

КОМПЛЕКТ			KIT-Z25-YKEA	KIT-Z35-YKEA	KIT-Z42-YKEA	KIT-Z50-YKEA	KIT-Z71-YKEA
Производительность по холоду	Номинальные значения (мин. – макс.)	кВт	2,50 (0,85 - 3,50)	3,50 (0,85 - 4,20)	4,20 (0,85 - 5,00)	5,00 (0,98 - 6,00)	7,10 (0,98 - 8,50)
EER <sup>1)</sup>	Номинальные значения (мин. – макс.)	Вт/Вт	4,90 (4,72 - 3,98)	4,12 (4,72 - 3,68)	3,82 (4,72 - 3,25)	3,68 (3,92 - 3,16)	3,23 (2,33 - 2,83)
<b>SEER<sup>2)</sup></b>			<b>9,5 A+++</b>	<b>9,6 A+++</b>	<b>8,6 A+++</b>	<b>8,6 A+++</b>	<b>6,5 A++</b>
Потребляемая мощность	Номинальные значения (мин. – макс.)	кВт	0,51 (0,18 - 0,88)	0,85 (0,18 - 1,14)	1,10 (0,18 - 1,54)	1,36 (0,25 - 1,90)	2,20 (0,42 - 3,00)
Производительность по теплу	Номинальные значения (мин. – макс.)	кВт	3,40 (0,85 - 5,00)	4,00 (0,85 - 5,80)	5,30 (0,85 - 6,80)	5,80 (0,98 - 8,00)	8,20 (0,98 - 10,20)
Теплоемкость при –7 °C		кВт	3,05	3,40	4,11	4,80	6,31
COP <sup>1)</sup>	Номинальные значения (мин. – макс.)	Вт/Вт	4,86 (4,72 - 3,97)	4,44 (4,72 - 3,87)	3,93 (4,72 - 3,66)	4,08 (4,26 - 3,35)	3,71 (2,45 - 3,29)
<b>SCOP<sup>2)</sup></b>			<b>4,6 A++</b>	<b>4,6 A++</b>	<b>4,5 A+</b>	<b>4,6 A++</b>	<b>4,1 A+</b>
Расч. мощность при –10 °C		кВт	2,70	3,20	3,60	4,20	5,50
Потребляемая мощность	Номинальные значения (мин. – макс.)	кВт	0,70 (0,18 - 1,26)	0,90 (0,18 - 1,50)	1,35 (0,18 - 1,86)	1,42 (0,23 - 2,39)	2,21 (0,40 - 3,10)
<b>Внутренний блок</b>			<b>CS-Z25YKEA</b>	<b>CS-Z35YKEA</b>	<b>CS-Z42YKEA</b>	<b>CS-Z50YKEA</b>	<b>CS-Z71YKEA</b>
Источник питания		В	230	230	230	230	230
Рекомендуемый предохранитель		A	16	16	16	16	20
Межблочный кабель		мм <sup>2</sup>	4 × 1,5	4 × 1,5	4 × 1,5	4 × 2,5	4 × 2,5
Воздушный поток	Охлаждение / обогрев	м <sup>3</sup> /ч	684 / 828	762 / 888	792 / 912	1044 / 1146	1140 / 1194
Объем удаления влаги		л/ч	1,5	2,0	2,4	2,8	4,1
Уровень звукового давления <sup>4)</sup>	Обогрев (выс. / низ. / тих. низ.)	дБ(A)	21 / 25 / 39	21 / 28 / 42	29 / 32 / 43	30 / 37 / 44	35 / 38 / 47
	Обогрев (выс. / низ. / тих. низ.)	дБ(A)	22 / 27 / 41	22 / 30 / 43	29 / 35 / 44	30 / 37 / 44	35 / 38 / 47
Звуковая мощность	Охлаждение / обогрев (выс.)	дБ(A)	55 / 57	58 / 59	59 / 60	60 / 60	63 / 63
Габаритные размеры	В × Ш × Г	мм	295 × 870 × 229	295 × 870 × 229	295 × 870 × 229	295 × 1040 × 244	295 × 1040 × 244
Вес нетто		кг	11	11	11	12	13
<b>Наружный блок</b>			<b>CU-Z25YKEA</b>	<b>CU-Z35YKEA</b>	<b>CU-Z42YKEA</b>	<b>CU-Z50YKEA</b>	<b>CU-Z71YKEA</b>
Воздушный поток	Охлаждение / обогрев	м <sup>3</sup> /ч	1656 / 1656	1788 / 1788	1788 / 1860	2388 / 2214	
Уровень звукового давления <sup>4)</sup>	Охлаждение / обогрев (выс.)	дБ(A)	46 / 48	48 / 50	48 / 51	48 / 50	52 / 54
Звуковая мощность	Охлаждение / обогрев (выс.)	дБ(A)	61 / 63	63 / 65	63 / 66	63 / 65	66 / 68
Габаритные размеры <sup>5)</sup>	В × Ш × Г	мм	542 × 780 × 289	542 × 780 × 289	542 × 780 × 289	695 × 875 × 320	695 × 875 × 320
Вес нетто		кг	30	30	30	40	45
Диаметр трубок	Жидкостный трубопровод	Дюйм (мм)	1/4 (6,35)	1/4 (6,35)	1/4 (6,35)	1/4 (6,35)	1/4 (6,35)
	Газовая труба	Дюйм (мм)	3/8 (9,52)	3/8 (9,52)	1/2 (12,70)	1/2 (12,70)	5/8 (15,88)
Диапазон длины трубопровода		м	3 – 20	3 – 20	3 – 20	3 – 30	3 – 30
Перепад высот		м	15	15	15	15	20
Номинальная заправка для трубы длиной		м	7,5	7,5	7,5	7,5	10
Дополнительное количество газа		г/м	10	10	10	15	25
Заводская заправка хладагентом (R32) / CO <sub>2</sub> экв.		кг / т	0,89 / 0,60	0,89 / 0,60	0,97 / 0,65	1,13 / 0,76	1,35 / 0,91
	Охлаждение мин. – макс.	°C	–25 ~ +43	–25 ~ +43	–25 ~ +43	–25 ~ +43	–25 ~ +43
Рабочий диапазон	Обогрев мин. – макс.	°C	–15 ~ +24	–15 ~ +24	–15 ~ +24	–15 ~ +24	–15 ~ +24

1) Расчет EER и COP производится в соответствии с EN14511. 2) Шкала маркировки энергоэффективности от A+++ до D. 3) Годовое потребление энергии рассчитано в соответствии с EU/626/2011.

4) Звуковое давление внутреннего блока показывает значение, измеренное в положении 1 м перед основным корпусом и 0,8 м под блоком. Для наружного блока – 1 м спереди и 1 м сзади от основного корпуса. Звуковое давление измеряется в соответствии с JIS C 9612. Тих. низ.: тихий режим. Низ.: самая низкая устанавливаемая скорость вентилятора. 5) +70 мм для порта трубопровода.

Опции	
<b>CZ-RCC5</b>	Кабели CN-CNT (2 шт.) для применения в серверных комнатах, управления 2 устройствами, попеременной работы, вспомогательного режима и т.д.
<b>PAW-WTRAY</b>	Поддон для конденсата, совместимый с наружной подъемной платформой

Опции	
<b>КТАКАZ (-35)</b>	Зимний комплект. Позволяет осуществлять работу наружного блока на охлаждение при температуре –35°C
<b>PAW-GRDSTD40</b>	Открытая подъемная платформа 400 × 900 × 400 мм



**SEER:** для KIT-Z35-YKEA. **SCOP:** для KIT-Z25-YKEA, KIT-Z35-YKEA и KIT-Z50-YKEA. **СУПЕРТИХИЙ РЕЖИМ:** для KIT-Z25-YKEA. **УПРАВЛЕНИЕ ЧЕРЕЗ ИНТЕРНЕТ:** встроенный Wi-Fi. Условия оценки: Охлаждение в помещении 27 °C CT / 19 °C MT. Охлаждение снаружи 35 °C CT / 24 °C MT. Обогрев в помещении 20 °C MT. Обогрев снаружи 7 °C CT / 6 °C MT. (CT: по сухому термометру; MT: по мокрому термометру). Технические характеристики могут быть изменены без уведомления. Подробную информацию об EPR / маркировке энергоэффективности можно найти на наших сайтах [www.aircon.panasonic.eu](http://www.aircon.panasonic.eu) или [www.ptc.panasonic.eu](http://www.ptc.panasonic.eu).



## Решения для серверных комнат

Высокоэффективные продукты для круглосуточного применения. Panasonic разработал полный спектр решений для серверных комнат, которые эффективно защищают ваши серверы, поддерживая в них необходимую температуру, даже если наружный воздух холоднее  $-25^{\circ}\text{C}$ .

Несовместимо с наружными устройствами и аксессуарами PACi NX. Могут применяться особые условия продажи на внутреннем рынке. Проконсультируйтесь с вашим торговым представителем.



### 1 Предназначен для работы 24 часа в сутки, 7 дней в неделю

Высокая эффективность круглый год. Этот настенный кондиционер предназначен для профессиональных, критически важных сфер применения, таких как компьютерные залы, где необходимо надежное охлаждение внутри помещения даже при экстремальных условиях окружающей среды.

### 2 Новый пульт дистанционного управления для большего удобства использования

Новый проводной пульт дистанционного управления может обеспечить круглосуточную работу двух блоков серверной комнаты благодаря встроенному режиму попеременной работы. Эта функция управляет сменой и вспомогательным режимом двух блоков и доступна при подключении дополнительного кабеля CZ-RCC5 между контроллером и каждым из двух внутренних блоков.

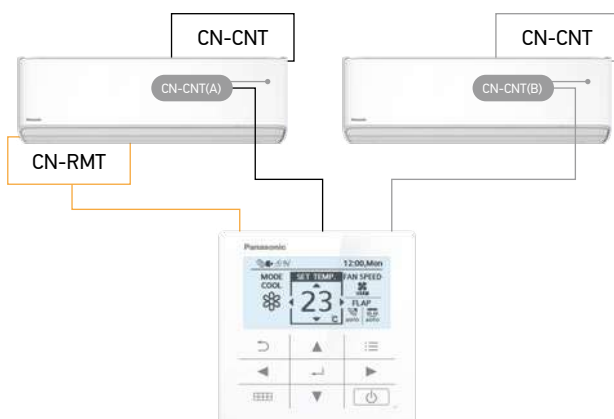

### 3 Самый высокий показатель энергоэффективности в режиме охлаждения

Показатели SEER и SCOP блока для серверных комнат были дополнительно улучшены для достижения высочайшего класса энергоэффективности. Теперь аппарат мощностью 3,5 кВт достигает значения SEER 9,6 (A+++).

### 4 Встроенный Wi-Fi и совместимость с голосовым помощником

Устройство готово к подключению к Интернету и управлению со смартфона с помощью приложения Panasonic Comfort Cloud. Контролируйте, отслеживайте статистику потребления энергии и легко выявляйте ошибки в случае сбоя.





## NORDIC. Серия HZ НОРДИК

Высокопроизводительный и эффективный кондиционер, работающий при экстремально низких температурах  $-35^{\circ}\text{C}$  • R32

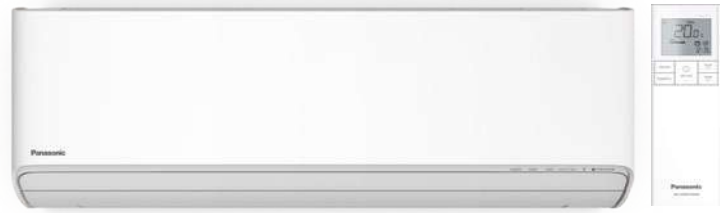

### Выдающаяся эффективность, комфорт и чистый воздух в сочетании с новейшим дизайном

Умное решение, специально разработанное для сурового климата северных стран и способное работать на нагрев при экстремально низких температурах вплоть до  $-35^{\circ}\text{C}$ . Данная модель белого цвета обладает лаконичным дизайном и впишется в любой современный интерьер. Встроенный Wi-Fi дает возможность удаленно контролировать климат в помещении, а технология nanoe™ X поможет бороться с загрязнениями.

### Основные технические характеристики

- Фреон R32 безвреден для окружающей среды
- Производительность тестировалась при температуре  $-35^{\circ}\text{C}$  на улице
- Функция поддержания  $+8/+15$  в режиме нагрева.
- Сверхбесшумный! Всего 18 дБ(А)
- Более мощный воздушный поток, чтобы быстро достичь нужной температуры
- Aerowings 2.0



Kit*	KIT-HZ25-XKE		KIT-HZ35-XKE	
Производительность по холоду	Номинальная (мин. – макс.)	кВт	2,5 (0,85-3,00)	3,5 (0,85-4,00)
EER <sup>1)</sup>	Номинальная (мин. – макс.)	Вт/Вт	5,49	4,38
<b>SEER</b>		<b>Вт/Вт</b>	<b>8,7 A+++</b>	<b>8,5 A+++</b>
Потребляемая мощность (охлаждение)	Номинальная (мин. – макс.)	кВт	0,455 (0,170-0,670)	0,800 (0,170-0,990)
Производительность по теплу	Номинальная (мин. – макс.)	кВт	3,20 (0,85-7,50)	4,20 (0,85-7,90)
Тепловая мощность при $-7^{\circ}\text{C}$ <sup>4)</sup>		кВт	5,0	5,12
COP <sup>1)</sup>	Номинальная (мин. – макс.)	Вт/Вт	2,58	2,56
<b>SCOP<sup>2)</sup></b>		<b>Вт/Вт</b>	<b>5,3 A+++</b>	<b>5,3 A+++</b>
Тепловая мощность при $-15^{\circ}\text{C}$		кВт	4,78	5,0
Потребляемая мощность (обогрев)	Номинальная (мин. – макс.)	кВт	0,57 (0,165-1,760)	0,840 (0,165-2,270)
<b>Внутренний блок</b>			<b>CS-HZ25XKE</b>	<b>CS-HZ35XKE</b>
Источник питания		В	230	230
Рекомендуемый предохранитель		А	16	16
Межблочный кабель		мм <sup>2</sup>	4x1,5	4x1,5
Объем воздуха	Охлаждение / обогрев		846 / 942	846 / 942
Удаление конденсата		л/час	1,5	2
Звуковое давление <sup>3)</sup>	Охлаждение (Hi / Lo / S-Lo)	дБ(А)	20/25/44	20/28/44
	Обогрев (Hi / Lo / S-Lo)	дБ(А)	18/24/45	18/25/45
Размеры / вес нетто	В x Ш x Г	мм/кг	295x870x229/11	296x870x229/11
<b>Наружный блок</b>			<b>CU-HZ25XKE</b>	<b>CU-HZ35XKE</b>
Объем воздуха	Охлаждение / обогрев	м <sup>3</sup> /ч	1962	2064
Звуковое давление <sup>3)</sup>	Охлаждение / обогрев (Hi)	дБ(А)	44	45/47
Размеры <sup>4)</sup>	В x Ш x Г	мм/кг	622x824x299/34	622x824x299/34
Вес нетто		кг	34	34
Подсоединение труб	Жидкости / газовая	мм(дюйм)	6,35 (1/4")/9,52 (3/8")	6,35 (1/4")/9,52 (3/8")
Диапазон длины трубопровода / перепад высот		м	3-20/10	3-20/15
Номинальная заправка для трубы длиной / дополнительное количество газа		м / г/м	7,5/10	7,5/10
Диапазон рабочих температур	Охлаждение (мин. – макс.)	$^{\circ}\text{C}$	+16 ~ +43	+16 ~ +43
	Обогрев (мин. – макс.)	$^{\circ}\text{C}$	-35 ~ +24	-35 ~ +24

Опции	
CZ-RD514C	Проводной пульт дистанционного управления для настенного типа
CZ-CAPRA1	Интерфейс поколения N для интеграции управления с ECOi

1) Классификация EER и COP при 230 В соответствует директиве ЕС 2002/31/ЕС. 2) Шкала маркировки энергоэффективности от A+++ до D.3) Уровень звукового давления в единицах отображает значение, измеренное в точке на расстоянии 1 м от передней части основного корпуса и на расстоянии 0,8 м под установкой. Звуковое давление измерено в соответствии со спецификацией Eurovent 6/С/006-97. Среднее: тихий режим. Низкое: самая низкая скорость вентилятора. 4) Добавьте 70 мм для порта трубопроводов. 5) При установке наружного блока выше внутреннего блока.

• Ориентировочные значения.



R32 НОВЫЙ ОХЛАЖДАЮЩИЙ ГАЗ	A+++ 7,80 SEER	A+++ 5,20 SCOP	INVERTER+	Р2ТОРНЫЙ КОМПРЕССОР R2	nanoeX	19 дБ(А)	AEROWINGS	R22 R410A ОБНОВЛЕНИЕ R22 / R410A	$-35^{\circ}\text{C}$ HEATING MODE ТЕПЛОТОВАЯ РЕЖИМ	ПОДКЛЮЧЕНИЕ BMS	ВСТРОЕННЫЙ WI-FI	5 ЛЕТ ГАРАНТИИ НА КОМПРЕССОРЫ
---------------------------------	-------------------	-------------------	-----------	---------------------------	--------	----------	-----------	---	--	--------------------	---------------------	-------------------------------------

# 02 БЫТОВЫЕ КОНДИЦИОНЕРЫ И МУЛЬТИ-СПЛИТ-СИСТЕМЫ



## Серия **Etherea Inverter+** с настенной установкой • R32

- Технология nanoe™ X для круглосуточного улучшения защиты от загрязнений, бактерий и вирусов.
- Новый элегантный и стильный дизайн, доступные цвета — матовый белый, серебристый и графитовый серый
- Улучшенный показатель SEER / SCOP для достижения высшего класса энергоэффективности A+++
- Aerowings 2.0 для максимального комфорта
- Новый, простой в использовании пульт дистанционного управления Sky
- Встроенный Wi-Fi для мгновенного подключения через приложение Panasonic Comfort Cloud
- Совместимость с Google Assistant и Amazon Alexa
- Конструкция и детали разработаны так, чтобы сделать процесс установки проще

НОВЫЙ комплект в цвете «Графитовый серый»*			KIT-XZ20-XKE-H	KIT-XZ25-XKE-H	KIT-XZ35-XKE-H	—	—	—
Комплект в цвете «Серебристый»			KIT-XZ20-XKE	KIT-XZ25-XKE	KIT-XZ35-XKE	—	KIT-XZ50-XKE	—
Комплект в цвете «Матовый белый»			KIT-Z20-XKE	KIT-Z25-XKE	KIT-Z35-XKE	KIT-Z42-XKE	KIT-Z50-XKE	KIT-Z71-XKE
Производительность по холоду	Номинальные значения (мин. – макс.)	кВт	2,05 (0,75 - 2,65)	2,50 (0,85 - 3,50)	3,50 (0,85 - 4,20)	4,20 (0,85 - 5,00)	5,00 (0,98 - 6,00)	7,10 (0,98 - 8,50)
EER <sup>1)</sup>	Номинальные значения (мин. – макс.)	Вт/Вт	4,56 (4,69 - 3,96)	4,90 (5,00 - 3,89)	4,12 (4,25 - 3,62)	3,39 (3,62 - 3,18)	3,68 (3,92 - 3,16)	3,17 (2,33 - 2,83)
SEER <sup>2)</sup>			8,10 A+++	9,40 A+++	9,50 A+++	7,00 A+++	8,50 A+++	6,50 A+++
Потребляемая мощность		кВт	0,45 (0,16 - 0,67)	0,51 (0,17 - 0,90)	0,85 (0,20 - 1,16)	1,24 (0,24 - 1,57)	1,36 (0,25 - 1,90)	2,24 (0,42 - 3,00)
Производительность по теплу	Номинальные значения (мин. – макс.)	кВт	2,80 (0,75 - 4,00)	3,40 (0,80 - 4,80)	4,00 (0,80 - 5,50)	5,30 (0,80 - 6,80)	5,80 (0,98 - 8,00)	8,20 (0,98 - 10,20)
Теплоемкость при -7 °C		кВт	2,38	2,80	3,20	4,11	4,80	6,31
COP <sup>1)</sup>	Номинальные значения (мин. – макс.)	Вт/Вт	4,52 (4,69 - 4,26)	4,86 (5,00 - 4,07)	4,44 (4,44 - 3,77)	3,68 (4,21 - 3,66)	4,14 (4,26 - 3,35)	3,69 (2,45 - 3,29)
SCOP <sup>2)</sup>	Номинальные значения (мин. – макс.)		4,80 A+++	5,20 A+++	5,20 A+++	4,20 A+++	4,80 A+++	4,20 A+++
Расч. мощность при -10 °C		кВт	2,1	2,4	2,8	3,6	4,2	5,5
Потребляемая мощность	Номинальные значения (мин. – макс.)	кВт	0,62 (0,16 - 0,94)	0,70 (0,16 - 1,18)	0,90 (0,18 - 1,46)	1,44 (0,19 - 1,86)	1,40 (0,23 - 2,39)	2,22 (0,40 - 3,10)
Внутренний блок в цвете «Графитовый серый»			CS-XZ20XKEW-H	CS-XZ25XKEW-H	CS-XZ35XKEW-H	—	—	—
Внутренний блок в цвете «Серебристый»			CS-XZ20XKEW	CS-XZ25XKEW	CS-XZ35XKEW	—	CS-XZ50XKEW	—
Внутренний блок в цвете «Матовый белый»			CS-Z20XKEW	CS-Z25XKEW	CS-Z35XKEW	CS-Z42XKEW	CS-Z50XKEW	CS-Z71XKEW
Источник питания		В	230	230	230	230	230	230
Рекомендуемый предохранитель		А	16	16	16	16	16	20
Межблочный кабель		мм <sup>2</sup>	4×1,5	4×1,5	4×1,5	4×1,5	4×2,5	4×2,5
Воздушный поток	Охлаждение / обогрев	м <sup>3</sup> /ч	702 / 780	762 / 846	762 / 882	864 / 924	1044 / 1146	1140 / 1194
Объем удаления влаги		л/ч	1,3	1,5	2,0	2,4	2,8	4,1
Уровень звукового давления <sup>4)</sup>	Охлаждение (выс. / низ. / тих. низ.)	дБ(А)	19 / 24 / 37	19 / 25 / 39	19 / 28 / 42	25 / 31 / 43	30 / 37 / 44	30 / 38 / 47
	Обогрев (выс. / низ. / тих. низ.)	дБ(А)	19 / 25 / 38	19 / 27 / 41	19 / 33 / 43	29 / 35 / 43	30 / 37 / 44	30 / 38 / 47
Габаритные размеры	В×Ш×Г	мм	295×870×229	295×870×229	295×870×229	295×870×229	295×1040×244	295×1040×244
Вес нетто		кг	10	10	11	10	12	14
nanoe X Generator			Mark 2	Mark 2	Mark 2	Mark 2	Mark 2	Mark 2
Наружный блок			CU-Z20XKE	CU-Z25XKE	CU-Z35XKE	CU-Z42XKE	CU-Z50XKE	CU-Z71XKE
Воздушный поток	Охлаждение / обогрев	м <sup>3</sup> /ч	1644 / 1602	1722 / 1632	1788 / 1836	1788 / 1854	2388 / 2214	2682 / 2748
Уровень звукового давления <sup>4)</sup>	Охлаждение / обогрев (выс.)	дБ(А)	45 / 46	46 / 47	48 / 50	49 / 51	47 / 47	52 / 54
Габаритные размеры <sup>5)</sup>	Н×W×D	мм	542×780×289	542×780×289	542×780×289	542×780×289	695×875×320	695×875×320
Вес нетто		кг	25	27	30	30	40	50
Диаметр труб	Жидкостный трубопровод	Дюйм (мм)	1/4 (6,35)	1/4 (6,35)	1/4 (6,35)	1/4 (6,35)	1/4 (6,35)	1/4 (6,35)
	Газовая труба	Дюйм (мм)	3/8 (9,52)	3/8 (9,52)	3/8 (9,52)	1/2 (12,70)	1/2 (12,70)	5/8 (15,88)
Диапазон длины трубопровода		м	3 - 15	3 - 15	3 - 15	3 - 15	3 - 30	3 - 30
Перепад высот		м	15	15	15	15	15	20
Номинальная заправка для трубы длиной		м	7,5	7,5	7,5	7,5	7,5	10
Дополнительное количество газа		г/м	10	10	10	10	15	25
Заводская заправка хладагентом (R32) / CO <sub>2</sub> экв.		кг / т	0,67 / 0,45	0,80 / 0,54	0,89 / 0,60	0,95 / 0,64	1,13 / 0,76	1,35 / 0,91
Рабочий диапазон	Охлаждение мин. – макс.	°C	-10 ~ +43	-10 ~ +43	-10 ~ +43	-10 ~ +43	-10 ~ +43	-10 ~ +43
	Обогрев мин. – макс.	°C	-15 ~ +24	-15 ~ +24	-15 ~ +24	-15 ~ +24	-15 ~ +24	-15 ~ +24

1) Расчет EER и COP производится в соответствии с EN14511. 2) Шкала маркировки энергоэффективности от A+++ до D. 3) Годовое потребление энергии рассчитано в соответствии с EU/626/2011. 4) Звуковое давление внутреннего блока показывает значение, измеренное в положении 1 м перед основным корпусом и 0,8 м под блоком. Для наружного блока – 1 м спереди и 1 м сзади от основного корпуса. Звуковое давление измеряется в соответствии с JIS C 9612. Тих. низ.: тихий режим. Низ.: самая низкая устанавливаемая скорость вентилятора. 5) +70 мм для порта трубопровода.



Опции	
<b>CZ-CAPRA1</b>	Адаптер интерфейса кондиционера для интеграции в P-Link
<b>PAW-SMSPCONTROL</b>	Управление с помощью SMS (необходима дополнительная SIM-карта)

Опции	
<b>CZ-RD514C</b>	Проводной пульт дистанционного управления для настенной и напольной консолей



**SEER и SCOP:** для KIT-\*\*\*35-XKE. **СУПЕРТИХИЙ РЕЖИМ:** для KIT-\*\*\*20-XKE, KIT-\*\*\*25-XKE, KIT-\*\*\*35-XKE. **УПРАВЛЕНИЕ ЧЕРЕЗ ИНТЕРНЕТ:** встроенный Wi-Fi. Условия оценки: охлаждение в помещении 27 °C CT / 19 °C MT. Охлаждение снаружи 35 °C CT / 24 °C MT. Обогрев в помещении 20 °C MT. Обогрев снаружи 7 °C CT / 6 °C MT. (CT: по сухому термометру; MT: по мокрому термометру). Технические характеристики могут быть изменены без уведомления. Подробную информацию об EeP / маркировке энергоэффективности можно найти на наших сайтах [www.aircon.panasonic.eu](http://www.aircon.panasonic.eu) или [www.ptc.panasonic.eu](http://www.ptc.panasonic.eu).



## СЕРИЯ E Настенные сплит-системы де-люкс

### • R410A

#### Высокая эффективность, комфорт и чистый воздух

Функция Econavi использует новую технологию обнаружения солнечного света, чтобы идеально настроить работу вашего кондиционера, таким образом обеспечивая вам максимальный комфорт в любое время, экономя при этом энергию.

Econavi не только оптимизирует ориентацию и объем воздушного потока в соответствии с присутствием человека, но также автоматически снижает мощность охлаждения при отсутствии/ослаблении солнечного света. С помощью Econavi можно сэкономить до 38% энергии, при этом максимально увеличивая ваш комфорт. Кроме того, в революционной системе очистки воздуха nanoe™ используются нанотехнологические мелкие частицы для устранения и дезактивации 99% микроорганизмов, которые переносятся в воздухе или оседают на поверхности, в частности, бактерий, вирусов и плесени.



#### Основные технические характеристики

- Фреон R410A, минимальное воздействие на озоновый слой
- Полуавтономная работа с системой Econavi для достижения максимального комфорта
- Система очистки nanoe
- Низкий уровень шума 21дБ(А)
- Потребление энергии в соответствии со стандартом A++



CU-E7RKD  
CU-E9RKD  
CU-E12RKD  
CU-E15RKD



CU-E18RKD



CU-E24RKD  
CU-E28RKD



Беспроводной пульт ДУ с двужычной наклейкой



Проводной (опциональный) CZ-RD514C

Комплект			CS-E7RKDW	CS-E9RKDW	CS-E12RKDW	CS-E15RKDW	CS-E18RKDW	CS-E24RKDW	CS-E28RKDWS
Производительность по холоду	Номинальная (мин. – макс.)	кВт	2,05 (0,75–2,40)	2,50 (0,85–3,00)	3,50 (0,85–4,00)	4,20 (0,85–5,00)	5,00 (0,98–6,00)	6,8 (0,98–8,10)	7,65 (0,98–8,6)
<b>SEER</b>		<b>Вт/Вт</b>	<b>7,5 A++</b>	<b>8,5 A++</b>	<b>8 A++</b>	<b>6,5 A++</b>	<b>6,7 A++</b>	<b>6,5 A++</b>	<b>6,4 A++</b>
Потребляемая мощность (охлаждение)	Номинальная (мин. – макс.)	Вт	470 (240–580)	545 (245–740)	905 (250–1180)	1260 (260–1570)	1470 (280–2,030)	2120 (380–2700)	2540 (380–2950)
Производительность по теплу	Номинальная (мин. – макс.)	кВт	2,80 (0,75–4,00)	3,40 (0,85–5,00)	4,40 (0,85–6,70)	5,30 (0,85–6,80)	5,80 (0,98–8,00)	8,60 (0,98–9,90)	9,60 (0,98–11,00)
COP <sup>1)</sup>		Вт/Вт	4,41	4,59	4,04	3,68	3,77	3,23	2,91
Тепловая мощность при –7 °C		кВт	2,25	2,76	3,6	3,77	4,96	6,11	6,75
COP при –7 °C <sup>1)</sup>		Вт/Вт	2,38	2,28	2,1	2,03	1,98	2,05	1,87
<b>SCOP</b>		<b>Вт/Вт</b>	<b>4,6 A++</b>	<b>4,7 A++</b>	<b>4,8 A++</b>	<b>3,9 A</b>	<b>4,2 A+</b>	<b>4,1 A+</b>	<b>4 A</b>
Тепловая мощность при –10 °C		кВт	1,92	2,35	3,07	3,22	4,11	5,06	5,59
Потребляемая мощность (обогрев)	Номинальная (мин. – макс.)	Вт	635 (230–1020)	740 (240–1310)	1090 (245–1930)	1440 (255–1940)	1540 (340–2600)	2660 (450–3200)	3300 (450–3750)
Уровень звукового давления	Охлаждение (тих. низ/низ/выс)		21 / 24 / 37	21 / 25 / 39	21 / 28 / 42	25 / 31 / 43	34 / 37 / 44	35 / 38 / 47	35 / 38 / 49
	Обогрев (тих. низ/низ/выс)		22 / 25 / 38	24 / 27 / 40	30 / 33 / 42	32 / 35 / 43	34 / 37 / 44	35 / 38 / 47	35 / 38 / 48
<b>Наружный блок</b>			<b>CU-E7RKD</b>	<b>CU-E9RKD</b>	<b>CU-E12RKD</b>	<b>CU-E15RKD</b>	<b>CU-E18RKD</b>	<b>CU-E24RKD</b>	<b>CU-E28RKD</b>
Объем воздуха	Охлаждение / обогрев	м3/ч	1944 / 2034	1764 / 1788	1836 / 1860	1860 / 1884	2274 / 2352	2856 / 3012	3144 / 3270
Звуковое давление	Охлаждение / обогрев (выс.)	дБ(А)	45 / 46	46 / 47	48 / 50	49 / 51	47 / 47	52 / 52	55 / 53
Размеры / вес нетто	В × Ш × Г	мм/кг	542 × 780 × 289 / 31	542 × 780 × 289 / 32	542 × 780 × 289 / 34	542 × 780 × 289 / 34	695 × 875 × 320 / 46	795 × 875 × 320 / 65	795 × 875 × 320 / 67
Подсоединение труб	Жидкости / газовая	(мм) Дюйм	6,35 (1/4) 9,52 (3/8")	6,35 (1/4) 9,52 (3/8")	6,35 (1/4) 9,52 (3/8")	6,35 (1/4) 12,70 (1/2")	6,35 (1/4) 12,70 (1/2")	6,35 (1/4) 15,88 (5/8")	6,35 (1/4) 15,88 (5/8")
Диапазон длины трубопровода <sup>2)</sup> / перепад высот трубопровода		м	3–15 / 15	3–15 / 15	3–15 / 15	3–15 / 15	3–20 / 15	3–30 / 20	3–30 / 20
Заводская заправка хладагент R410A		кг	0,83	0,96	0,97	1,01	1,19	1,7	1,8
Диапазон рабочих температур	Охлаждение (мин. – макс.)	°C	–10 ~ +43	–10 ~ +43	–10 ~ +43	–10 ~ +43	–10 ~ +43	–10 ~ +43	–10 ~ +43
	Обогрев (мин. – макс.)	°C	–15 ~ +24	–15 ~ +24	–15 ~ +24	–15 ~ +24	–15 ~ +24	–15 ~ +24	–15 ~ +24

Опции	
<b>PNC-500-40</b>	Подогрев картера компрессора 7-9-12
<b>PNC-850-60</b>	Подогрев картера компрессора 15-18-24-28

Опции	
<b>PSC-1200-40</b>	Подогрев поддона наружного блока для всех моделей
<b>CZ-TACG1</b>	Интерфейс Wi-Fi для управления

ВНИМАНИЕ (важно!) Не используйте медные трубы толщиной менее 0,6 мм.

<sup>1)</sup> Характеристика уровня мощности звука при работе на охлаждение основана на стандарте EN12102:2008.

<sup>2)</sup> Если используется трубопровод стандартной длины (без удлинительных труб), необходимое количество хладагента уже заправлено в систему.

<sup>3)</sup> При работе наружного блока при отрицательных температурах в режиме нагрева рекомендуется установить подогрев картера компрессора и электрический нагреватель в поддон для предотвращения замерзания конденсата (см. таблицу «Опции»).



Источник питания  
1ф 230В/50Гц.  
Кабель: 3 \* 1,5 мм2  
(E7-E15), 3 \* 2,5 мм2  
(E18-E24), 3 \* 4 (E28)

Наружный блок

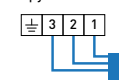

Соединительный кабель 4\*1,5 мм2

Внутренний блок

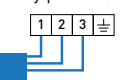

# 02 БЫТОВЫЕ КОНДИЦИОНЕРЫ И МУЛЬТИ-СПЛИТ-СИСТЕМЫ



## СЕРИЯ TZ Суперкомпактная настенная модель TZ • R32

- Компактный и элегантный дизайн шириной всего 779 мм
- Встроенный Wi-Fi для мгновенного подключения через приложение Panasonic Comfort Cloud
- Совместимость с Google Assistant и Amazon Alexa
- Стильный пульт дистанционного управления Sky
- Более чистый воздух с фильтром PM2,5
- Невероятно тихий! Всего 20 дБ(A)
- Шторки AeroWings для контроля направления воздушного потока
- Высокий уровень энергосбережения

Комплект			KIT-TZ20-WKE	KIT-TZ25-WKE	KIT-TZ35-WKE	EIT-TZ42-WKE	EIT-TZ50-WKE	KIT-TZ60-WKE	KIT-TZ71-WKE
Производительность по холоду	Номинальные значения (мин. – макс.)	кВт	2,00 (0,75–2,40)	2,50 (0,85–3,00)	3,50 (0,85–3,90)	4,20 (0,85–4,60)	5,00 (0,98–5,60)	6,00 (0,98–6,60)	7,10 (0,98–8,20)
EER <sup>1)</sup>	Номинальные значения (мин. – макс.)	Вт/Вт	4,08 (4,17–4,00)	3,85 (4,05–3,41)	3,57 (3,62–3,36)	3,36 (3,62–2,80)	3,13 (3,92–2,95)	3,24 (3,92–2,87)	3,17 (2,33–2,98)
SEER <sup>2)</sup>			<b>7,00 A++</b>	<b>7,00 A++</b>	<b>6,80 A++</b>	<b>6,40 A++</b>	<b>6,90 A++</b>	<b>6,80 A++</b>	<b>6,20 A++</b>
Потребляемая мощность	Номинальные значения (мин. – макс.)	кВт	0,49 (0,18–0,60)	0,65 (0,21–0,88)	0,98 (0,24–1,16)	1,25 (0,24–1,64)	1,60 (0,25–1,90)	1,85 (0,25–2,30)	2,24 (0,42–2,75)
Производительность по теплу	Номинальные значения (мин. – макс.)	кВт	2,70 (0,70–3,60)	3,30 (0,80–4,10)	4,00 (0,80–5,10)	5,00 (0,80–6,80)	5,80 (0,98–7,50)	7,00 (0,98–8,20)	8,60 (0,98–9,90)
Теплоемкость при –7 °C		кВт	2,14	2,70	3,30	3,90	4,62	4,90	6,13
COP <sup>1)</sup>	Номинальные значения (мин. – макс.)	Вт/Вт	4,15 (4,24–3,53)	4,18 (4,21–3,66)	4,04 (4,10–3,70)	3,73 (4,10–3,33)	3,41 (4,67–3,26)	3,68 (4,67–3,57)	3,51 (2,45–3,47)
SCOP <sup>2)</sup>			<b>4,60 A++</b>	<b>4,60 A++</b>	<b>4,60 A++</b>	<b>4,00 A+</b>	<b>4,50 A+</b>	<b>4,30 A+</b>	<b>4,00 A+</b>
Расч. мощность при –10 °C		кВт	1,90	2,40	2,80	3,60	4,00	4,40	5,50
Потребляемая мощность	Номинальные значения (мин. – макс.)	кВт	0,65 (0,17–1,02)	0,79 (0,19–1,12)	0,99 (0,20–1,38)	1,34 (0,20–2,04)	1,70 (0,21–2,30)	1,90 (0,21–2,30)	2,45 (0,40–2,85)
<b>Внутренний блок</b>			<b>CS-TZ20WKEW</b>	<b>CS-TZ25WKEW</b>	<b>CS-TZ35WKEW</b>	<b>CS-TZ42WKEW</b>	<b>CS-TZ50WKEW</b>	<b>CS-TZ60WKEW</b>	<b>CS-TZ71WKEW</b>
Источник питания		В	230	230	230	230	230	230	230
Рекомендуемый предохранитель		А	16	16	16	16	16	20	20
Межблочный кабель		мм <sup>2</sup>	4×1,5	4×1,5	4×1,5	4×1,5	4×2,5	4×2,5	4×2,5
Воздушный поток	Охлаждение / обогрев	м <sup>3</sup> /ч	618 / 648	660 / 690	708 / 738	750 / 792	750 / 792	1254 / 1314	1326 / 1374
Объем удаления влаги		л/ч	1,3	1,5	2,0	2,4	2,8	3,3	4,1
Уровень звукового давления <sup>4)</sup>	Охлаждение (выс./низ./тих. низ.)	дБ(A)	20 / 25 / 37	20 / 26 / 40	20 / 30 / 42	44 / 31 / 29	33 / 37 / 44	34 / 37 / 45	35 / 38 / 47
	Обогрев (выс./низ./тих. низ.)	дБ(A)	22 / 26 / 38	22 / 27 / 40	22 / 33 / 42	28 / 35 / 44	33 / 37 / 44	34 / 37 / 45	35 / 38 / 47
Габаритные размеры	В×Ш×Г	мм	290×779×209	290×779×209	290×779×209	290×779×209	290×779×209	302×1102×244	302×1102×244
Вес нетто		кг	8	8	8	8	8	13	13
<b>Наружный блок</b>			<b>CU-TZ20WKE</b>	<b>CU-TZ25WKE</b>	<b>CU-TZ35WKE</b>	<b>CU-TZ42WKE</b>	<b>CU-TZ50WKE</b>	<b>CU-TZ60WKE</b>	<b>CU-TZ71WKE</b>
Воздушный поток	Охлаждение / обогрев	м <sup>3</sup> /ч	1782 / 1782	1800 / 1734	1722 / 1782	1824 / 1848	1962 / 1962	2040 / 2040	2682 / 2754
Уровень звукового давления <sup>4)</sup>	Охлаждение / обогрев (выс.)	дБ(A)	46 / 47	47 / 48	48 / 50	49 / 51	48 / 49	49 / 51	52 / 54
Размеры <sup>5)</sup>	В×Ш×Г	мм	542×780×289	542×780×289	542×780×289	542×780×289	619×824×299	619×824×299	695×875×320
Вес нетто		кг	24	25	31	31	36	36	50
Диаметр трубок	Жидкостный трубопровод	Дюйм (мм)	1/4 (6,35)	1/4 (6,35)	1/4 (6,35)	1/4 (6,35)	1/4 (6,35)	1/4 (6,35)	1/4 (6,35)
	Газовая труба	Дюйм (мм)	3/8 (9,52)	3/8 (9,52)	3/8 (9,52)	1/2 (12,70)	1/2 (12,70)	1/2 (12,70)	5/8 (15,88)
Диапазон длины трубопровода		м	3–15	3–15	3–15	3–15	3–20	3–30	3–30
Перепад высот		м	15	15	15	15	15	15	20
Номинальная заправка для трубы длиной		м	7,5	7,5	7,5	7,5	7,5	10	10
Дополнительное количество газа		г/м	10	10	10	10	15	15	25
Заводская заправка хладагентом (R32) / CO <sub>2</sub> экв.		кг / т	0,54/0,365	0,67/0,452	0,77/0,520	0,79/0,533	1,14/0,770	1,22/0,824	1,32/0,891
Рабочий диапазон	Охлаждение мин. – макс.	°C	–10 ~ +43	–10 ~ +43	–10 ~ +43	–10 ~ +43	–10 ~ +43	–10 ~ +43	–10 ~ +43
	Обогрев мин. – макс.	°C	–15 ~ +24	–15 ~ +24	–15 ~ +24	–15 ~ +24	–15 ~ +24	–15 ~ +24	–15 ~ +24

<sup>1)</sup> Расчет EER и COP производится в соответствии с EN14511.

<sup>2)</sup> Шкала маркировки энергоэффективности от A+++ до D.

<sup>3)</sup> Годовое потребление энергии рассчитано в соответствии с EU/626/2011.

<sup>4)</sup> Звуковое давление внутреннего блока показывает значение, измеренное в положении 1 м перед основным корпусом и 0,8 м под блоком.

<sup>5)</sup> Для наружного блока — 1 м спереди и 1 м сзади от основного корпуса. Звуковое давление измеряется в соответствии с JIS C 9612.

<sup>6)</sup> Тих. низ.: тихий режим. Низ.: самая низкая устанавливаемая скорость вентилятора.

<sup>7)</sup> +70 мм для порта трубопровода.

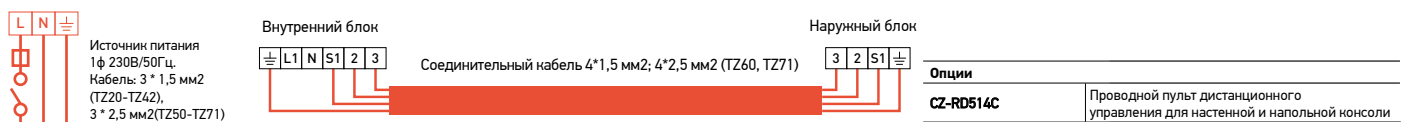

SEER и SCOP: для KIT-TZ20-WKE и KIT-TZ25-WKE. СУПЕРТИХИЙ РЕЖИМ: для KIT-TZ20-WKE, KIT-TZ25-WKE и KIT-TZ35-WKE. УПРАВЛЕНИЕ ЧЕРЕЗ ИНТЕРНЕТ: встроенный Wi-Fi.





## Компактная настенная серия Standart PZ inverter • R32

- Компактная конструкция шириной всего 779 мм
- Невероятно тихий! Всего 20 дБ(А)
- Шторки AeroWings для контроля направления воздушного потока
- Высокий уровень энергосбережения
- Отдельно доступны контроль через Интернет и голосовое управление

Комплект			KIT-PZ20-WKE	KIT-PZ25-WKE	KIT-PZ35-WKE	KIT-PZ50-WKE
Производительность по холоду	Номинальные значения (мин. – макс.)	кВт	2,00 (0,75–2,60)	2,50 (0,85–3,00)	3,40 (0,85–3,90)	5,00 (0,98–5,40)
EER <sup>1)</sup>	Номинальные значения (мин. – макс.)	Вт/Вт	3,92 (4,17–3,71)	3,62 (4,05–3,30)	3,09 (3,54–3,00)	2,98 (3,92–2,86)
<b>SEER<sup>2)</sup></b>			<b>6,00 A+</b>	<b>6,00 A+</b>	<b>6,00 A+</b>	<b>6,00 A+</b>
Входное напряжение	Номинальные значения (мин. – макс.)	кВт	0,51 (0,18–0,70)	0,69 (0,21–0,91)	1,10 (0,24–1,30)	1,68 (0,25–1,89)
Производительность по теплу	Номинальные значения (мин. – макс.)	кВт	2,80 (0,70–3,40)	3,15 (0,08–3,60)	3,84 (0,80–4,40)	5,40 (0,98–7,50)
Теплоемкость при –7 °С		кВт	2,00	2,14	2,60	4,58
COP <sup>1)</sup>	Номинальные значения (мин. – макс.)	Вт/Вт	4,12 (4,24–3,74)	4,09 (4,21–3,50)	3,69 (4,10–3,46)	3,44 (4,67–3,07)
<b>SCOP<sup>2)</sup></b>			<b>4,10 A+</b>	<b>4,10 A+</b>	<b>4,10 A+</b>	<b>4,10 A+</b>
Расч. мощность при –10 °С		кВт	1,70	1,90	2,40	4,00
Входное напряжение	Номинальные значения (мин. – макс.)	кВт	0,68 (0,17–0,91)	0,77 (0,19–1,03)	1,04 (0,20–1,27)	1,57 (0,21–2,44)
<b>Внутренний блок</b>			<b>CS-PZ20WKE</b>	<b>CS-PZ25WKE</b>	<b>CS-PZ35WKE</b>	<b>CS-PZ50WKE</b>
Источник питания		В	230	230	230	230
Рекомендуемый предохранитель		А	16	16	16	16
Подключение внутри/снаружи		мм <sup>2</sup>	4 × 1,5	4 × 1,5	4 × 1,5	4 × 1,5
Воздушный поток	Охлаждение / обогрев	м <sup>3</sup> /ч	618 / 630	630 / 666	648 / 678	750 / 792
Объем удаления влаги		Л/ч	1,3	1,5	2,0	2,8
Уровень звукового давления <sup>4)</sup>	Охлаждение (выс./низ./тих. низ.)	дБ(А)	20/25/37	20/26/37	20/30/38	34/37/44
	Обогрев (выс./низ./тих. низ.)	дБ(А)	23/25/37	24/27/37	25/33/38	34/37/44
Габаритные размеры	В × Ш × Г	мм	290 × 779 × 209	290 × 779 × 209	290 × 779 × 209	290 × 779 × 209
Вес нетто		кг	8	8	8	8
<b>Наружный блок</b>			<b>CU-PZ20WKD</b>	<b>CU-PZ25WKE</b>	<b>CU-PZ35WKE</b>	<b>CU-PZ50WKE</b>
Воздушный поток	Охлаждение / обогрев	м <sup>3</sup> /ч	1782 / 1782	1824 / 1824	1866 / 1866	1962 / 1962
Уровень звукового давления <sup>4)</sup>	Охлаждение / обогрев (выс.)	дБ(А)	46/47	48/49	48/50	48/49
Размеры <sup>5)</sup>	В × Ш × Г	мм	542 × 780 × 289	542 × 780 × 289	542 × 780 × 289	619 × 824 × 299
Вес нетто		кг	24	24	25	36
Диаметр труб	Жидкостный трубопровод	Дюйм (мм)	1/4 (6,35)	1/4 (6,35)	1/4 (6,35)	1/4 (6,35)
	Газовая труба	Дюйм (мм)	3/8 (9,52)	3/8 (9,52)	3/8 (9,52)	1/2 (12,70)
Диапазон длины трубопровода		м	3–15	3–15	3–15	3–15
Перепад высот		м	15	15	15	15
Номинальная заправка для трубы длиной		м	7,5	7,5	7,5	7,5
Дополнительное количество газа		г/м	10	10	10	15
Заводская заправка хладагент (R32) / CO <sub>2</sub> экв.		кг / т	0,54/0,365	0,54/0,365	0,67/0,452	1,14/0,770
Рабочий диапазон	Охлаждение мин. – макс.	°С	5 – +43	5 – +43	5 – +43	5 – +43
	Обогрев мин. – макс.	°С	–15 – +24	–15 – +24	–15 – +24	–15 – +24

<sup>1)</sup> Расчет EER и COP производится в соответствии с EN14511.

<sup>2)</sup> Шкала маркировки энергоэффективности от A+++ до D.

<sup>3)</sup> Годовое потребление энергии рассчитано в соответствии с EU/626/2011.

<sup>4)</sup> Звуковое давление внутреннего блока показывает значение, измеренное в положении 1 м перед основным корпусом и 0,8 м под блоком. Для наружного блока — 1 м спереди и 1 м сзади от основного корпуса. Звуковое давление измеряется в соответствии с JIS C 9612. Тих. низ.: тихий режим. Низ.: самая низкая устанавливаемая скорость вентилятора.

<sup>5)</sup> +70 мм для порта трубопровода.

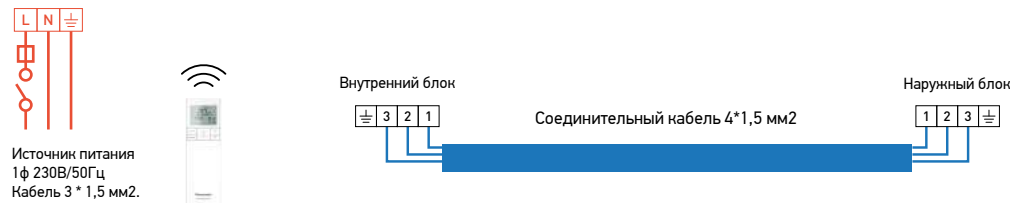

Опции	
<b>CZ-TACG1</b>	Адаптер Wi-Fi для интеллектуального управления через приложение Panasonic Comfort Cloud
<b>CZ-CAPRA1</b>	Адаптер интерфейса кондиционера для интеграции в P-Link

Опции	
<b>CZ-RD514C</b>	Проводной пульт дистанционного управления для настенной и напольной консолей
<b>CZ-TACG1</b>	Интерфейс Wi-Fi для управления



СУПЕРТИХИЙ РЕЖИМ: для KIT-PZ25-WKE и KIT-PZ35-WKE. УПРАВЛЕНИЕ ЧЕРЕЗ ИНТЕРНЕТ: дополнительно.

Условия оценки: Охлаждение в помещении 27 °С СТ / 19 °С МТ. Охлаждение снаружи 35 °С СТ / 24 °С МТ. Обогрев в помещении 20 °С МТ. Обогрев снаружи 7 °С СТ / 6 °С МТ. (СТ: по сухому термометру; МТ: по мокрому термометру). Технические характеристики могут быть изменены без уведомления. Подробную информацию об ErP / маркировке энергоэффективности можно найти на наших сайтах [www.aircon.panasonic.eu](http://www.aircon.panasonic.eu) или [www.ptc.panasonic.eu](http://www.ptc.panasonic.eu).

# 02 БЫТОВЫЕ КОНДИЦИОНЕРЫ И МУЛЬТИ-СПЛИТ-СИСТЕМЫ

## СРАВНЕНИЕ ФУНКЦИЙ

	Модель	СЕРИЯ HZ INVERTER+ • R32	СЕРИЯ YKEA PROFISSIONAL INVERTER -R35°C • R32	СЕРИЯ XZ/Z ETHEREA INVERTER+ СЕРЕБРО/БЕЛЫЙ/ ГРАФИТ • R32	СЕРИЯ E DELUX INVERTER • R410A	COMPACT INVERBER СЕРИЯ TZ • R32	СЕРИЯ PZ STANDARD INVERTER • R32
ECONAVI					•		
Система «инвертор +»		•	•	•	•		
Система «инвертор»						•	•
Роторный компрессор R2		•	•	•	•	•	•
Хладагент R32		•	•	•		•	•
panoe™		•		•			
panoe™-G					•		
Фильтр PM2,5						•	
Антиаллергенные свойства		•		•	•		
Сверхбесшумный*		• 18 дБ(А)	• 23 дБ(А)	• 19 дБ(А) для XZ/Z20, XZ/Z25 и XZ/Z35	• 21 дБ(А)	• 20 дБ(А) для TZ25 и TZ35	• 20 дБ(А) для PZ25 и PZ35
Режим умеренного осушения		•		•			
Aerowings		•		•	•	•	•
До -10 °C только в режиме охлаждения		•	• -35 °C	•	•	•	
До -15 °C только в режиме нагрева		• -35 °C	•	•	•	•	•
Режим «Дача»		•					
Обновление R22		•		•	•	•	
Обновление R410A / R22		•	•	•		•	•
Функция устранения запаха		•	•	•	•	•	•
Съёмная моющаяся панель		•	•	•	•	•	•
Мощный режим		•	•	•	•	•	•
Режим мягкого осушения		•	•	•	•	•	•
Создание персонального воздушного потока		•		•	•	• для TZ50, TZ60 и TZ71	
Автоматический контроль вертикального потока						• для TZ20, TZ25, TZ35 и TZ42	•
Ручной контроль горизонтального потока						• для TZ20, TZ25, TZ35 и TZ42	•
Автоматический режим (инвертор)		•	•	•	•	•	•
Простое автоматическое переключение		•		•	•	•	•
Режим горячего пуска		•	•	•	•	•	•
Часы реального времени с двойным таймером ВКЛ. и ВЫКЛ.		•	•	•	•		
Часы реального времени с одним таймером ВКЛ. и ВЫКЛ.						•	•
Беспроводной пульт дистанционного управления с ЖК-дисплеем		•		•	•	•	•
Автоматический перезапуск		•	•	•	•	•	•
Длинный трубопровод		• 20 м	• 20 м 30 м (Z50/71)	• 15 м 20 м (XZ/Z50)	• 15 м 20 м (E18) 30 м (E24/28)	• 15 м 20 м (TZ50) 30 м (TZ71)	• 15 м
Функция самодиагностики		•	•	•	•	•	•
CZ-CARPA1: интеграция порта CZ-CNT с PACi и ECOi		•	•	•	•	•	•
Управление через Интернет		•	•	•	•	•	•
Простое управление с помощью BMS		•	•	•	•	•	•
5 лет гарантии на компрессор		•	•	•	•	•	•

\* На минимальной скорости работы вентилятора.

# ДЛЯ МАКСИМАЛЬНОЙ ГИБКОСТИ И ЭФФЕКТИВНОСТИ — МУЛЬТИ-СПЛИТ-СИСТЕМА

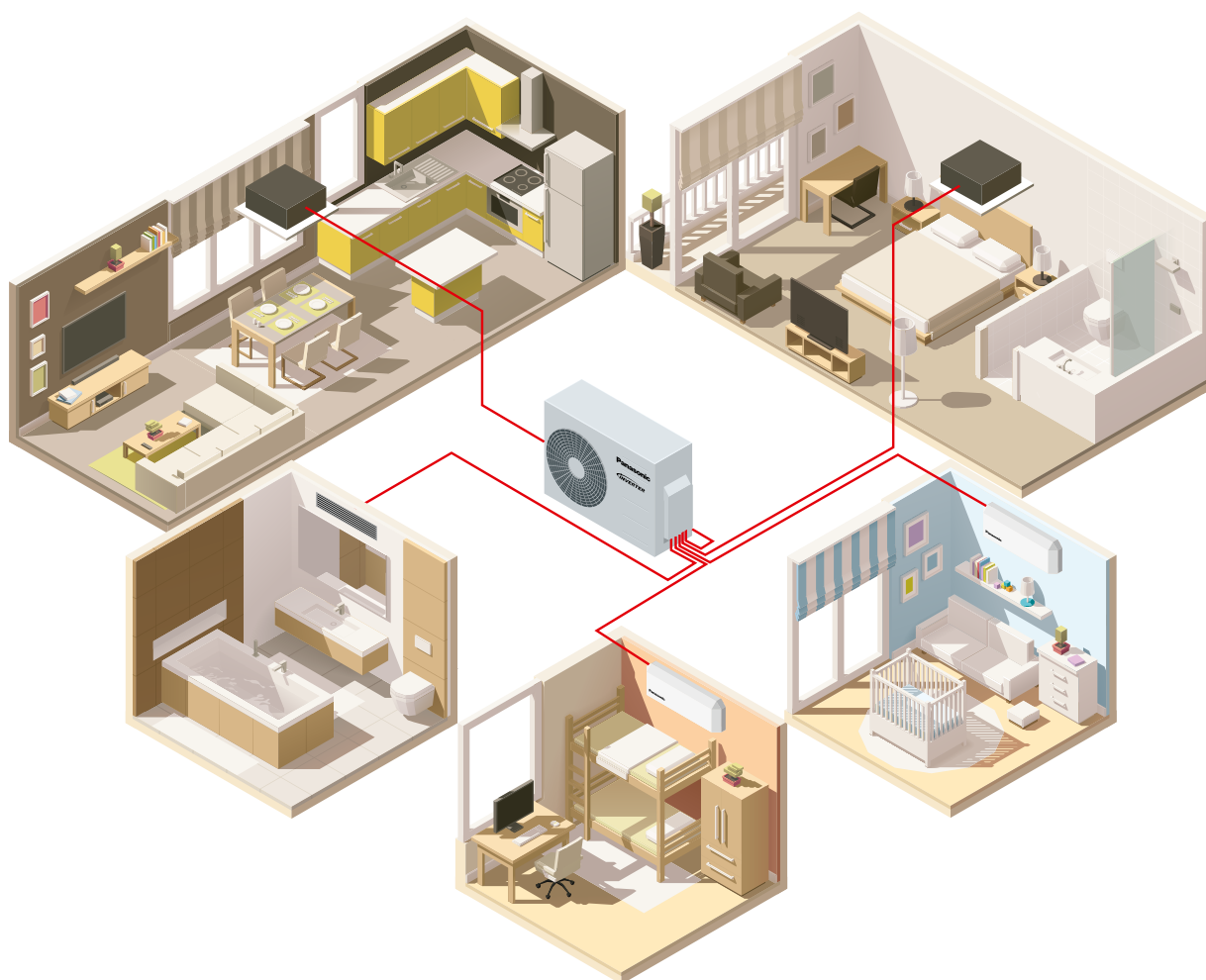

Технология Panasonic Multi System обеспечивает комфорт как дома, так и в офисе. К одному компактно-му наружному блоку можно подключить 5 отдельных внутренних блоков, что уберезет вас от загромождения фасада. Несмотря на то, что вся система подключена к одному наружному блоку, в каждой комнате имеется независимое управление, что позволяет работать в разных режимах, а отключение блоков, когда комнаты пусты, экономит электроэнергию. Хладагент R410A обеспечивает высокий класс эффективности А с отличными эксплуатационными характеристиками, снижая негативное воздействие на окружающую среду.

- Независимое управление в 5 отдельных комнатах
- Широкий выбор внутренних блоков для адаптации к любому помещению
- Блоки с воздухоочистителями с папое
- Стильный внешний дизайн
- Высокая эффективность: энергоэффективность класса А
- Гибкая установка, компактные блоки, большое расстояние подключения до 25 м
- Хладагент R410A
- Управление со смартфона из любого места в любое время (опционально)

## Почему мультисистема лучше сплит-системы?

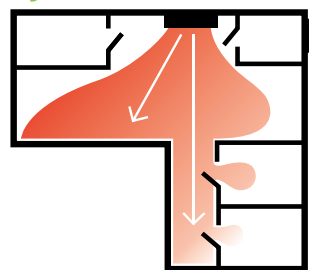

**Сплит-система**  
В такой системе каждый внутренний блок соединен с отдельным наружным блоком. Обычно внутренний блок устанавливается в основном коридоре и обогревает весь дом из одного места. Поэтому некоторые помещения могут не отапливаться в полной мере, что сказывается на комфорте.

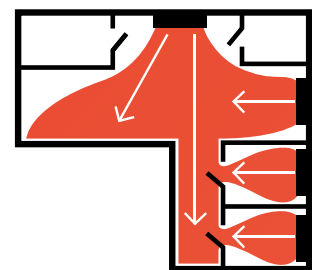

**Мульти-сплит-система**  
К одному наружному блоку можно подключить до пяти внутренних блоков. Вы можете повысить уровень комфорта, не захламляя фасад отдельными блоками.

# 02 БЫТОВЫЕ КОНДИЦИОНЕРЫ И МУЛЬТИ-СПЛИТ-СИСТЕМЫ

Высокопроизводительная мульти-сплит-система с хладагентом R410A, в том числе во внутренних блоках, имеет широкий ассортимент подключаемых внутренних блоков с высокой эффективностью и полную гибкость благодаря мощности до 10 кВт.

## Теперь легче, чем когда-либо, вести желаемый вами экообраз жизни.

**По сравнению с R22 потенциальное влияние R410A на разрушение озонового слоя и глобальное потепление намного ниже.**

Европейский регламент EU517/2014 предписывает с 2017 по 2030 год по экологическим причинам полностью отказаться от использования таких фторированных газов, как R22. Но стоит ли нам ждать? Нет. Благодаря нашей приверженности инновациям предлагаем вам наши кондиционеры с хладагентом R410A.

### 1. Инновации в монтаже:

- Простая установка
- Этот хладагент на 100% натуральный, поэтому его гораздо легче перерабатывать и использовать повторно

### 2. Экологические инновации:

- Нулевое воздействие на озоновый слой
- Влияние на глобальное потепление на 75% меньше

### 3. Инновации в энергопотреблении и экономии:

- Более низкая цена и большая экономия: на 30% требует меньше дозаправки, чем аналоги
- Более высокая эффективность



## Широкий спектр использования

Panasonic предлагает решение, подходящее как общему объему, так и мощности внутреннего блока вашего помещения. Мультисистемная технология Panasonic предлагает вам такие отличные характеристики, как габариты, производительность, бесшумная работа и многое другое.

**Наружный блок.** Производительность системы (мин. – макс. номинальная мощность охлаждения внутреннего блока)

2 комнаты		3 комнаты	4 комнаты		5 комнат
1,5–5,0 кВт	1,5–5,4 кВт	1,8–7,3 кВт	1,9–8,8 кВт	3,0–9,2 кВт	2,9–11,5 кВт
CU-2E15PBD	CU-2E18PBD	CU-3E18JBE	CU-4E23JBE	CU-4E27PBD	CU-5E34PBD

### Внутренние блоки

Мощность	20	25	35	42	50	60	71
<b>Etherea Серебро / Белый / Графит</b> 	CS-Z(XZ)20XKEW	CS-Z(XZ)25XKEW	CS-Z(XZ)35XKEW	CS-Z42XKEW	CS-Z(XZ)50XKEW		CS-Z71XKEW
<b>Настенный TZ Contrast</b> 	CS-TZ20WKEW	CS-TZ25WKEW	CS-TZ35WKEW	CS-TZ42WKEW	CS-TZ50WKEW	CS-TZ60WKEW	CS-TZ71WKEW
<b>Настенная серия E</b> 	CS-E7RKDW	CS-E9RKDW	CS-E12RKDW	CS-E15RKDW	CS-E18RKDW		CS-E24RKDW
<b>Напольный</b> 	CS-MZ20UFEA	CS-Z25UFEAW	CS-Z35UFEAW		CS-Z50UFEAW		
<b>Кассетный 60 x 60 с 4-сторонней раздачей воздуха</b> 	CS-MZ20UB4EA / CZ-BT20EW	CS-Z25UB4EAW / CZ-BT20EW	CS-Z35UB4EAW / CZ-BT20EW		CS-Z50UB4EAW / CZ-BT20EW	CS-Z60UB4EAW / CZ-BT20EW	
<b>Скрытый потолочный с низким статическим давлением</b> 	CS-MZ20UD3EA	CS-Z25UD3EAW	CS-Z35UD3EAW		CS-Z50UD3EAW	CS-Z60UD3EAW	





# 02 БЫТОВЫЕ КОНДИЦИОНЕРЫ И МУЛЬТИ-СПЛИТ-СИСТЕМЫ



CU-2E15PBD / CU-2E18PBD CU-3E18JBE / CU-4E23JBE

CU-4E27PBD / CU-5E34PBD



Производительности системы для подбора внутренних блоков (мин. – макс. допустимая мощность охлаждения подключаемых блоков)			4,4–5,6 кВт	4,4–6,4 кВт	5,0–9,0 кВт	5,0–11,0 кВт	5,0–13,6 кВт	5,0–17,4 кВт
Блок			CU-2E15PBD	CU-2E18PBD	CU-3E18JBE	CU-4E23JBE	CU-4E27PBD	CU-5E34PBD
Мощность охлаждения	Номинал (мин. – макс.)	кВт	4,5 (1,5–5,0)	5,2 (1,5–5,4)	5,20 (1,80–7,30)	6,80 (1,90–8,80)	8,00 (3,00–9,20)	10,0 (2,9–11,5)
EER <sup>1)</sup>	Номинал (мин. – макс.)	Вт/Вт	3,66 (6,00–3,70) A	3,42 (6,00–3,42) A	4,33 (5,00–3,35) A	4,05 (5,59–3,56) A	4,04 (5,66–3,21) A	3,50 (5,27–2,98) A
Расч. мощность (охлаждение)		кВт	4,5	5,2	5,2	6,8	8,0	9,0
Входная мощность (охлаждение)	Номинал (мин. – макс.)	кВт	1,23 (0,25–1,35)	1,52 (0,25–1,58)	1,20 (0,36–2,18)	1,68 (0,34–2,47)	1,98 (0,53–2,87)	2,86 (0,55–3,86)
Годовое потребление энергии <sup>2)</sup>		кВтч/год	615	760	600	840	990	1430
Мощность обогрева	Номинал (мин. – макс.)	кВт	5,4 (1,1–7,0)	5,6 (1,1–7,2)	6,80 (1,60–8,30)	8,50 (3,00–10,60)	9,40 (4,20–10,60)	12,0 (3,4–14,5)
Мощность обогрева при –7 °С		кВт	—	—	3,95	4,45	—	—
COP <sup>3)</sup>	Номинал (мин. – макс.)	Вт/Вт	4,62 (5,24–4,19) A	4,63 (5,24–4,24) A	4,86 (5,00–3,93) A	4,65 (5,17–4,08) A	4,52 (6,00–3,46) A	4,20 (6,42–3,42) A
Входная мощность (обогрев)	Номинал (мин. – макс.)	кВт	1,17 (0,21–1,67)	1,21 (0,21–1,70)	1,40 (0,32–2,11)	1,85 (0,58–2,60)	2,08 (0,70–3,06)	2,86 (0,53–4,24)
Ток	Охлаждение / обогрев	A	5,75 / 5,20	7,10 / 5,35	5,30 / 6,50	7,50 / 8,60	9,50 / 9,50	13,2 / 13,4
Источник питания		B	230	230	230	230	230	230
Рекомендуемый предохранитель		A	16	16	16	20	20	25
Рекомендуемое сечение кабеля питания		мм <sup>2</sup>	2,5	2,5	2,5	2,5	2,5	3,5
Звуковое давление <sup>4)</sup>	Охлаждение / обогрев (высокое)	дБ(A)	47 / 49	49 / 51	46 / 47	48 / 49	51 / 52	53 / 54
Габариты <sup>5)</sup>	В×Ш×Г	мм	619×824×299	619×824×299	795×875×320	795×875×320	999×940×340	999×940×340
Вес нетто		кг	38	38	71	72	80	81
Соединения труб	Трубка для жидкости	Дюймы (мм)	1/4 (6,35)	1/4 (6,35)	1/4 (6,35)	1/4 (6,35)	1/4 (6,35)	1/4 (6,35)
	Газовая трубка	Дюймы (мм)	3/8 (9,52)	3/8 (9,52)	3/8 (9,52)	3/8 (9,52)	3/8 (9,52)	3/8 (9,52)
Общий диапазон длины труб <sup>6)</sup>		м	6–30	6–30	6–50	6–60	6–70	6–80
Диапазон длины трубки к одному блоку		м	3–20	3–20	3–25	3–25	3–25	3–25
Разница высот (внутр./наружн.)		м	10	10	15	15	15	15
Длина трубки для дополнительного газа		м	20	20	30	30	45	45
Объем дополнительного газа		г/м	15	15	20	20	20	20
Хладагент (R410A)		кг	1,40	1,40	2,64	2,64	3,40	3,40
Рабочий диапазон	Охлаждение – макс.	°С	–10 ~ +46	–10 ~ +46	–10 ~ +46	–10 ~ +46	–10 ~ +46	–10 ~ +46
	Обогрев – макс.	°С	–15 ~ +24	–15 ~ +24	–15 ~ +24	–15 ~ +24	–15 ~ +24	–15 ~ +24

<sup>1)</sup> Расчеты EER и COP выполнены в соответствии с EN14511.

<sup>2)</sup> Шкала энергопотребления от A+++ до D.

<sup>3)</sup> Годовое потребление энергии рассчитано в соответствии с EU/626/2011.

<sup>4)</sup> Звуковое давление блоков показывает значение, рассчитанное в положении 1 м перед основным корпусом и 0,8 м под ним. Звуковое давление рассчитано в соответствии со значениями Eurovent 6/C/006–97. Тих. Низ.: беззвучный режим, низ.: самая низкая скорость вентилятора.

<sup>5)</sup> Следует добавить 70 мм или 95 мм для места соединения труб.

<sup>6)</sup> Минимальная длина трубки для каждого внутреннего блока составляет 3 м.

- Минимальное количество подключений: 2 внутренних блока.

## Как объединить внутренний и наружный блоки?

Существует ограничение на количество внутренних блоков, которые можно подключить к одному наружному блоку. Это ограничение зависит от мощности наружного блока и количества внутренних блоков. Чтобы найти правильную комбинацию, сложите показатели мощности (кВт) всех внутренних блоков, которые вы хотите подключить. Правильным наружным блоком является тот, который покрывает как минимальное, так и максимальное значение этой суммы. Если есть несколько вариантов на выбор, то вы можете остановиться на варианте с большей или меньшей мощностью в зависимости от количества блоков, которые будете использовать одновременно.

## Комбинации наружного блока/внутренних блоков • R32

	Etherea чисто-белый	Настенная серия E	Настенный TZ Compact	Напольный**	Кассетный 60×60 с 4-сторонней раздаткой воздуха	Скрытый потолочный с низким статическим давлением
	20 25 35 42 50 60 71	20 25 35 42 50 60 71	20 25 35 42 50 60 71	20 25 35 42 50 60 71	20 25 35 42 50 60 71	20 25 35 42 50 60 71
CU-2E15PBD // 1,5–5,0 кВт // 2 комнаты	✓ ✓	✓ ✓	✓ ✓	✓ ✓	✓ ✓	✓ ✓
CU-2E18PBD // 1,5–5,4 кВт // 2 комнаты	✓ ✓ ✓	✓ ✓ ✓	✓ ✓ ✓	✓ ✓ ✓	✓ ✓ ✓	✓ ✓ ✓
CU-3E18JBE // 1,8–7,3 кВт // 3 комнаты	✓ ✓ ✓ ✓	✓ ✓ ✓ ✓	✓ ✓ ✓ ✓	✓ ✓ ✓ ✓	✓ ✓ ✓ ✓	✓ ✓ ✓ ✓
CU-4E23JBE // 1,9–8,8 кВт // 4 комнаты	✓ ✓ ✓ ✓ ✓	✓ ✓ ✓ ✓ ✓	✓ ✓ ✓ ✓ ✓	✓ ✓ ✓ ✓ ✓	✓ ✓ ✓ ✓ ✓	✓ ✓ ✓ ✓ ✓
CU-4E27PBD // 3,0–9,2 кВт // 4 комнаты	✓ ✓ ✓ ✓ ✓	✓ ✓ ✓ ✓ ✓	✓ ✓ ✓ ✓ ✓	✓ ✓ ✓ ✓ ✓	✓ ✓ ✓ ✓ ✓	✓ ✓ ✓ ✓ ✓
CU-5E34PBD // 2,9–11,5 кВт // 5 комнат	✓ ✓ ✓ ✓ ✓	✓ ✓ ✓ ✓ ✓	✓ ✓ ✓ ✓ ✓	✓ ✓ ✓ ✓ ✓	✓ ✓ ✓ ✓ ✓	✓ ✓ ✓ ✓ ✓

- Для 42 и 50 необходим переходник CZ-MA1P, для 60 и 71 — расширитель трубки CZ-MA2P, для 71 — переходник трубки CZ-MA3P.
- Только открытые CU-2Z35TBE / CU-2Z41TBE / CU-2Z50TBE, совместимые с 2 портами.

Модель множественного комбинирования с наружными блоками	Модель
CS-MZ16TKE / CS-MTZ16TKE CS-Z20TKEW / CS-TZ20TKEW-1 / CS-MZ20UFEA / CA-MZ20UB4EA / CS-MZ20UD3EA CS-Z25TKEW / CS-TZ25TKEW-1 / CS-Z25UFEAW / CS-Z25UB4EAW / CS-Z25UD3EAW CS-Z35TKEW / CS-TZ35TKEW-1 / CS-Z35UFEAW / CS-Z35UB4EAW / CS-Z35UD3EAW	CU-2Z35TBE / CU-2Z41TBE / CU-2Z50TBE / CU-3Z52TBE / CU-3Z68TBE / CU-4Z68TBE / CU-4Z80TBE / CU-5Z90TBE
CS-Z42TKEW / CS-TZ42TKEW-1 CS-Z50TKEW / CS-TZ50TKEW / CS-Z50UFEAW / CS-Z50UB4EAW / CS-Z50UD3EAW	CU-2Z50TBE / CU-3Z52TBE / CU-3Z68TBE / CU-4Z68TBE / CU-4Z80TBE / CU-5Z90TBE
CS-TZ60TKEW / CS-Z60UB4EAW / CS-Z60UD3EAW	CU-3Z68TBE / CU-4Z68TBE / CU-4Z80TBE / CU-5Z90TBE
CS-Z71TKEW / CS-TZ71TKEW	CU-4Z80TBE / CU-5Z90TBE

- Для использования CZ-MA3P требуется адаптер CZ-MA2P.



CZ-MA1P используется для уменьшения диаметра соединения во внутреннем блоке с ½ дюйма до ¾ дюйма. CZ-MA2P используется для увеличения диаметра соединения в наружном блоке с ¾ дюйма до ½ дюйма. CZ-MA3P используется для уменьшения диаметра соединения во внутреннем блоке с ¾ дюйма до ½ дюйма.

ИНТЕРНЕТ-КОНТРОЛЬ: встроен.



Настенный Ethergea чисто-белый	Внутренний блок чисто-белого цвета	Мощность охлаждения кВт / ккал/ч	Мощность нагрева кВт / ккал/ч	Соединение мм	Звуковое давление <sup>1)</sup>	Габариты / вес нетто	Соединения труб	
					Охлаждение-обогрев (высокий / низкий / самая низкая скорость вентилятора)		В×Ш×Г	Труба для жидкости / газовая труба
					дБ(А)		мм / кг	Дюймы (мм)
1,6 кВт	CS-MZ16XKE	1,60 / 1380	2,60 / 2240	4×1,5	38/26/21 – 39/27/21	295×870×229/10	1/4 (6,35) / 3/8 (9,52)	
2,0 кВт	CS-Z(XZ)20XKEW	2,00 / 1720	3,20 / 2750	4×1,5	39/26/21 – 40/27/21	295×870×229/10	1/4 (6,35) / 3/8 (9,52)	
2,5 кВт	CS-Z(XZ)25XKEW	2,50 / 2150	3,60 / 3100	4×1,5	41/27/21 – 43/29/21	295×870×229/10	1/4 (6,35) / 3/8 (9,52)	
3,5 кВт	CS-Z(XZ)35XKEW	3,20 / 2750	4,50 / 3870	4×1,5	44/30/21 – 45/35/21	295×870×229/11	1/4 (6,35) / 3/8 (9,52)	
4,2 кВт	CS-Z42XKEW	4,00 / 3440	5,60 / 4820	4×1,5	44/33/27 – 45/37/31	295×870×229/10	1/4 (6,35) / 1/2 (12,70)	
5,0 кВт	CS-Z(XZ)50XKEW	5,00 / 4300	6,80 / 5850	4×1,5	44/39/32 – 46/39/32	295×1040×244/12	1/4 (6,35) / 1/2 (12,70)	
7,1 кВт	CS-Z71XKEW	7,10 / 6110	8,60 / 7395	4×2,5	49/40/32 – 49/40/32	295×1040×244/14	1/4 (6,35) / 5/8 (15,88)	



ИНТЕРНЕТ-КОНТРОЛЬ: встроено.



Настенная серия TZ Compact	Внутренний блок белый матовый	Мощность охлаждения кВт / ккал/ч	Мощность нагрева кВт / ккал/ч	Соединение мм	Звуковое давление <sup>1)</sup>	Габариты / вес нетто	Соединения труб	
					Охлаждение – обогрев (высокий / низкий / самая низкая скорость вентилятора)		В×Ш×Г	Труба для жидкости / газовая труба
					дБ(А)		мм / кг	Дюймы (мм)
1,6 кВт	CS-MTZ16WKE	1,60 / 1380	2,60 / 2240	4×1,5	38/27/22 – 39/28/24	290×779×209/8	1/4 (6,35) / 3/8 (9,52)	
2,0 кВт	CS-TZ20WKEW	2,00 / 1720	3,20 / 2750	4×1,5	39/27/22 – 40/28/24	290×779×209/8	1/4 (6,35) / 3/8 (9,52)	
2,5 кВт	CS-TZ25WKEW	2,50 / 2150	3,60 / 3100	4×1,5	42/28/22 – 42/29/24	290×779×209/8	1/4 (6,35) / 3/8 (9,52)	
3,5 кВт <sup>2)</sup>	CS-TZ35WKEW	3,20 / 3010	4,50 / 3870	4×1,5	44/32/22 – 44/35/24	290×779×209/8	1/4 (6,35) / 3/8 (9,52)	
4,2 кВт	CS-TZ42WKEW	4,20 / 3610	5,00 / 4300	4×1,5	44/33/31 – 46/37/30	290×779×209/8	1/4 (6,35) / 1/2 (12,70)	
5,0 кВт	CS-TZ50WKEW	5,00 / 4300	5,30 / 4558	4×1,5	44/39/36 – 46/39/36	290×779×209/8	1/4 (6,35) / 1/2 (12,70)	
6,0 кВт	CS-TZ60WKEW	6,00 / 5160	8,50 / 7310	4×1,5	44/39/36 – 47/39/36	302×1102×244/13	1/4 (6,35) / 5/8 (15,88)	
7,1 кВт	CS-TZ71WKEW	7,10 / 6110	8,90 / 7654	4×2,5	49/40/37 – 49/40/37	302×1102×244/13	1/4 (6,35) / 5/8 (15,88)	



ИНТЕРНЕТ-КОНТРОЛЬ: опционально.



Настенная серия TZ Compact	Внутренний блок белый матовый	Мощность охлаждения кВт / ккал/ч	Мощность нагрева кВт / ккал/ч	Соединение мм	Звуковое давление <sup>1)</sup>	Габариты / вес нетто	Соединения труб	
					Охлаждение – обогрев (высокий / низкий / самая низкая скорость вентилятора)		В×Ш×Г	Труба для жидкости / газовая труба
					дБ(А)		мм / кг	Дюймы (мм)
2,0 кВт	CS-E7RKDW	2,00 / 1720	3,20 / 2750	4×1,5	37/24/21 – 38/25/22	296×870×236/9	1/4 (6,35) / 3/8 (9,52)	
2,5 кВт	CS-E9RKDW	2,50 / 2150	3,60 / 3100	4×1,5	39/25/21 – 40/27/24	296×870×236/9	1/4 (6,35) / 3/8 (9,52)	
3,5 кВт <sup>2)</sup>	CS-E12RKDW	3,20 / 3010	4,50 / 3870	4×1,5	42/28/21 – 42/33/30	296×870×236/9	1/4 (6,35) / 3/8 (9,52)	
4,2 кВт	CS-E15RKDW	4,20 / 3610	5,00 / 4300	4×1,5	43/31/25 – 43/35/32	296×870×236/9	1/4 (6,35) / 1/2 (12,70)	
5,0 кВт	CS-E18RKDW	5,00 / 4300	5,30 / 4558	4×1,5	44/37/34 – 44/37/34	296×1070×241/11	1/4 (6,35) / 1/2 (12,70)	
7,1 кВт	CS-E24RKDW	7,10 / 6110	8,90 / 7654	4×2,5	47/38/35 – 47/38/35	296×1070×241/12	1/4 (6,35) / 5/8 (15,88)	



СВЕРХТИХИЙ: CS-Z25UFEAW и CS-Z35UFEAW.  
ИНТЕРНЕТ-КОНТРОЛЬ: опционально.



Напольный*	Внутренний блок	Мощность охлаждения кВт / ккал/ч	Мощность нагрева кВт / ккал/ч	Соединение мм	Звуковое давление <sup>1)</sup>	Габариты / вес нетто	Соединения труб	
					Охлаждение – обогрев (высокий / низкий / самая низкая скорость вентилятора)		В×Ш×Г	Труба для жидкости / газовая труба
					дБ(А)		мм / кг	Дюймы (мм)
2,0 кВт	CS-MZ20UFEA	2,00 / 1720	3,20 / 2750	4×1,5	—	600×750×207/13	—	
2,8 кВт	CS-Z25UFEAW	2,80 / 2410	3,60 / 3100	4×1,5	38/25/20 – 38/25/19	600×750×207/13	1/4 (6,35) / 3/8 (9,52)	
3,5 кВт <sup>2)</sup>	CS-Z35UFEAW	3,20 / 3010	4,50 / 3870	4×1,5	39/26/20 – 39/26/19	600×750×207/13	1/4 (6,35) / 3/8 (9,52)	
5,0 кВт	CS-Z50UFEAW	5,00 / 4300	5,30 / 4558	4×1,5	44/31/27 – 46/33/29	600×750×207/13	1/4 (6,35) / 1/2 (12,70)	



Панель CZ-BT20EW RAL9010 для кассетного 60×60 с 4-сторонней раздачей воздуха (продается отдельно)

СВЕРХТИХИЙ: CS-Z25UB4EAW.  
ИНТЕРНЕТ-КОНТРОЛЬ: ГОТОВОЕ И ПРОСТОЕ УПРАВЛЕНИЕ с BMS: опционально.



Кассетный 60×60 с 4-сторонней раздачей воздуха*	Внутренний блок / панель	Мощность охлаждения кВт / ккал/ч	Мощность нагрева кВт / ккал/ч	Соединение мм	Звуковое давление <sup>1)</sup>	Габариты / вес нетто	Соединения труб	
					Охлаждение – обогрев (высокий / низкий / самая низкая скорость вентилятора)		Внутренний блок высота × ширина × глубина	Труба для жидкости / газовая труба
					дБ(А)		мм / кг	Дюймы (мм)
2,0 кВт	CS-MZ20UB4EA/CZ-BT20EW	2,00 / 1720	3,20 / 2750	4×1,5	—	260×575×575/18	—	
2,5 кВт	CS-Z25UB4EAW/CZ-BT20EW	2,80 / 2410	3,60 / 3100	4×1,5–2,5	34/25/22 – 35/28/25	260×575×575/18	1/4 (6,35) / 3/8 (9,52)	
3,5 кВт <sup>2)</sup>	CS-Z35UB4EAW/CZ-BT20EW	3,50 / 3010	4,50 / 3870	4×1,5–2,5	34/26/23 – 35/28/25	260×575×575/18	1/4 (6,35) / 3/8 (9,52)	
5,0 кВт	CS-Z50UB4EAW/CZ-BT20EW	5,00 / 4300	5,30 / 4558	4×1,5–2,5	37/28/25 – 38/29/26	260×575×575/18	1/4 (6,35) / 1/2 (12,70)	
6,0 кВт	CS-Z60UB4EAW/CZ-BT20EW	6,00 / 5160	8,50 / 7310	4×1,5–2,5	42/32/29 – 43/32/29	260×575×575/18	1/4 (6,35) / 1/2 (12,70)	

# 02 БЫТОВЫЕ КОНДИЦИОНЕРЫ И МУЛЬТИ-СПЛИТ-СИСТЕМЫ



ИНТЕРНЕТ-КОНТРОЛЬ:  
ГОТОВОЕ И ПРОСТОЕ УПРАВЛЕНИЕ с BMS: опционально.



Скрытый потолочный с низким статическим давлением*	Внутренний блок белый матовый	Мощность охлаждения	Isitma kapasitesi	Соединение	Звуковое давление <sup>1)</sup>	Габариты / вес нетто	Соединения труб
					Охлаждение – обогрев (высокий / низкий / самая низкая скорость вентилятора)		
					дБ(А)	мм / кг	Дюймы (мм)
2,0 кВт	CS-MZ20UD3EA	2,00 / 1720	3,20 / 2750	4 × 1,5	—	200 × 750 × 640 / 19	—
2,5 кВт	CS-Z25UD3EAW	2,50 / 2150	3,60 / 3100	4 × 1,5–2,5	33 / 27 / 24 – 35 / 27 / 24	200 × 750 × 640 / 19	1/4 (6,35) / 3/8 (9,52)
3,5 кВт	CS-Z35UD3EAW	3,50 / 3010	4,50 / 3870	4 × 1,5–2,5	33 / 27 / 24 – 35 / 27 / 24	200 × 750 × 640 / 19	1/4 (6,35) / 3/8 (9,52)
5,0 кВт	CS-Z50UD3EAW	5,00 / 4300	5,30 / 4558	4 × 1,5–2,5	39 / 29 / 26 – 39 / 30 / 27	200 × 750 × 640 / 19	1/4 (6,35) / 1/2 (12,70)
6,0 кВт	CS-Z60UD3EAW	6,00 / 5160	8,50 / 7310	4 × 1,5–2,5	41 / 30 / 27 – 41 / 33 / 29	200 × 750 × 640 / 19	1/4 (6,35) / 1/2 (12,70)

1) Звуковое давление блоков показывает значение, рассчитанное в положении 1 м перед основным корпусом и 0,8 м под ним. Звуковое давление рассчитано в соответствии со значениями Eurovent 6/C/006–97.

- Мощность обогрева CU-Z235TBE составляет 4,20 кВт.
- Совместимо только с CU-Z235TBE / CU-Z241TBE / CU-Z250TBE.
- Временные данные.

## Высокая производительность и здоровый воздух



Нанотехнология nanoe™X очищает воздух в помещении с помощью мелкодисперсных частиц. Очень эффективен против организмов, осевших на поверхностях и находящихся в воздухе во взвешенном состоянии.



Твердые вещества (PM2,5) могут находиться в воздухе в виде пыли, газа и жидкости. Помимо домашней пыли и пылцы в воздухе этот фильтр также улавливает более опасные частицы PM2,5. Еще он фильтрует неприятные запахи и поддерживает чистоту воздуха в помещении.



С нашими устройствами со сверхтихой технологией тише, чем в библиотеке (30 дБ(А)).



Технология «Идеально увлажненный воздух» предотвращает чрезмерную сухость, контролируя баланс влаги в воздухе.



Больше комфорта с Aerowings. Две независимых шторки внутреннего блока создают эффект душа, направляя воздух к потолку для повышения эффективности охлаждения.



До –10 °C в режиме охлаждения. Кондиционер работает в режиме охлаждения при температуре наружного воздуха –10 °C.



До –15 °C в режиме обогрева. Кондиционер работает в режиме обогрева при температуре наружного воздуха до –15 °C.



Модернизированная система Panasonic позволяет использовать существующую систему трубок R22 в хорошем состоянии при установке новой высокоэффективной системы R410A.



Модернизированная система Panasonic позволяет использовать существующую систему трубок R410A или R22 в хорошем состоянии для новой высокоэффективной системы R32.

## Экономия электроэнергии



Технологии интеллектуального датчика движения и датчика дневного света предотвращают и сокращают потери энергии. Вы можете экономить энергию одним касанием.



Классификация Inverter Plus System выделяет самые высокоэффективные системы Panasonic.



Роторный компрессор Panasonic R2, созданный для работы в экстремальных погодных условиях, демонстрирует высокую производительность и эффективность.



Наши тепловые насосы с хладагентом R32 демонстрируют резкое снижение показателя потенциала глобального потепления (ПГП). Это важный шаг к сокращению выбросов парниковых газов. R32 также является хладагентом, компоненты которого легко перерабатывать.

## Простое подключение



Этот блок подходит для подключения к Интернету и управления со смартфона. Благодаря мощному удобному приложению для смартфона вы можете контролировать ситуацию, где бы вы ни находились.



Этот блок подходит для интеграции в централизованные системы управления Panasonic с системой CZ-CAPRA1 и управления с их помощью.



Этот блок благодаря коммуникационному порту в его составе может быть интегрирован в наиболее часто используемые системы управления домом и зданием.



5 лет гарантии. На все компрессоры наружных блоков распространяется гарантия сроком на 5 лет.



iF Product Design Award — одна из самых престижных наград за выдающийся дизайн продукта. Panasonic Etherea, получивший эту награду за высокую интеллектуальную функциональность, является идеальным продуктом как для личного, так и для коммерческого использования.

Характеристики внутреннего блока	Econavi	nanoe™	nanoe™X	Фильтр PM2,5	Aerowings	Сверхтихий*	Интернет-контроль: опционально	Простое управление BMS: опционально
Настенный Etherea	✓	✓			✓	✓ 19 дБ(А): MZ16, Z20, Z25 и Z35	✓	✓
Настенный TZ Compact				✓	✓	✓ 22 дБ(А): MTZ16, TZ20/25/35	✓	✓
Напольный			✓			✓ 20 дБ(А): Z25/35	✓	✓
Настенный 60 × 60 с 4-сторонней раздачей воздуха						✓ 22 дБ(А): Z25	✓	✓
Скрытый потолочный с низким статическим давлением							✓	✓

- При минимальной скорости вращения вентилятора.
- Шкала энергопотребления от A+++ до D.





*PAC i*



# ПРЕДСТАВЛЯЕМ ЛИНЕЙКУ ПОЛУПРОМЫШЛЕННЫХ СИСТЕМ

Некоторые особенности Вашего нового кондиционера воздуха  
Компания Panasonic разработала модельный ряд эффективных кондиционеров воздуха, предназначенных для использования в зданиях коммерческого назначения. Мы остаемся верны своим экологическим принципам. Наши инверторные компрессоры оптимизированы по конструкции и потребляют меньше энергии.



# ОСНОВНЫЕ ХАРАКТЕРИСТИКИ



**PACi: Промышленные кондиционеры воздухо-воздушного типа. Компактное и высокоэффективное решение для магазинов, ресторанов, офисов или жилых помещений.**

## Коммерческие преимущества

### Значительная экономия и повышенный комфорт.

Компания Panasonic разработала впечатляющую линейку высокоэффективных промышленных систем кондиционирования воздуха. Наши инверторные компрессоры оптимизируют производительность.

### Широкий ассортимент для офисов, промышленных и жилых помещений.

Компания Panasonic помогает создавать идеальный климат, предлагая полную линейку решений для различных сред — от компактных 1x1 до более полных решений 4x1.

### Высокая совместимость.

Системы управления позволяют организовать управление всеми вашими устройствами, расположенными в различных местах. Получайте обновления состояния и уведомления о техническом обслуживании в режиме реального времени, оптимизируя затраты и потребление энергии.

## Энергоэффективность

 <b>R32</b>	 <b>28%</b> <b>ECONAVI</b>	 <b>A+++</b> <b>8,50 SEER</b>	 <b>A+++</b> <b>5,10 SCOP</b>	 <b>INVERTER+</b>	 <b>HIGH EFFICIENCY COMPRESSOR</b>
<p><b>Хладагент R32.</b> Наши тепловые насосы, использующие хладагент R32, обеспечивают значительное снижение потенциала глобального потепления (ПГП). Это важный шаг к снижению количества парниковых газов. Кроме того, R32 является однокомпонентным хладагентом, что упрощает его повторную переработку.</p>	<p><b>Econavi.</b> Интеллектуальный датчик человеческой активности и датчик интенсивности солнечного света могут обнаруживать и сокращать потери энергии за счет оптимизации работы кондиционера в соответствии с условиями в помещении. Всего одним нажатием кнопки вы можете сэкономить энергию.</p>	<p><b>Исключительная сезонная энергоэффективность охлаждения в соответствии с директивой ErP.</b> Более высокие значения SEER означают большую энергоэффективность. Экономьте на охлаждении в течение всего года!</p>	<p><b>Исключительная сезонная энергоэффективность обогрева в соответствии с директивой ErP.</b> Более высокие значения SCOP означают большую энергоэффективность. Экономьте на обогреве в течение всего года!</p>	<p><b>Система Inverter Plus.</b> Знак Inverter Plus System присваивается самым эффективным системам Panasonic.</p>	<p><b>Высокоэффективный компрессор.</b> Компрессоры, работающие в более широком диапазоне частот, обеспечивают более эффективную работу в течение всего года. Для устройств PE2 серии Big PACi..</p>

## Высокая производительность

 <b>BLUEFIN</b>	 <b>LARGE FAN</b>	 <b>DC FAN</b>	 <b>-15°C</b> <b>COOLING MODE</b>	 <b>-20°C</b> <b>HEATING MODE</b>
<p><b>Высокая производительность. BLUEFIN</b> Panasonic продлевает срок службы теплообменников благодаря оригинальному антикоррозионному покрытию. Для устройств PE2 серии Big PACi.</p>	<p><b>Большой вентилятор.</b> Большой вентилятор обеспечивает большую скорость воздушного потока и очень тихую работу на низкой скорости. Для устройств PE2 серии Big PACi.</p>	<p><b>Вентилятор постоянного тока.</b> Безопасный с точным выбором производительности.</p>	<p><b>Режим охлаждения при температурах до -15°C.</b> Кондиционер работает в режиме охлаждения при температуре наружного воздуха до -15°C.</p>	<p><b>Режим обогрева при температурах до -15 или -20°C.</b> Кондиционер работает в режиме теплового насоса, даже когда температура наружного воздуха составляет всего -20°C или -15°C.</p>
 <b>R22 R410A RENEWAL</b>	 <b>R22 RENEWAL</b>	 <b>5 YEARS COMPRESSOR WARRANTY</b>		
<p><b>Система R410A/R22 Renewal.</b> Система продления работы компонентов Panasonic Renewal позволяет повторно использовать существующие трубы R410A или R22 при установке новых высокоэффективных систем R32.</p>	<p><b>Система R22 Renewal.</b> Система продления работы компонентов Panasonic Renewal позволяет повторно использовать существующие трубы R22 при установке новых высокоэффективных систем R410A.</p>	<p><b>5 лет гарантии на компрессор.</b> Мы гарантируем работу всей линейки компрессоров наружного блока в течение пяти лет.</p>		

## Высокая совместимость

 <b>PANASONIC AC SMART CLOUD</b>	 <b>OPTIONAL WLAN</b>	 <b>BMS CONNECTIVITY</b>
<p><b>Система Panasonic AC Smart Cloud.</b> Система AC Smart Cloud от компании Panasonic позволит вам полностью контролировать все ваши устройства. Получайте обновления статуса от всех ваших устройств в режиме реального времени одним щелчком мыши, предотвращая сбои и оптимизируя расходы.</p>	<p><b>Управление через Интернет.</b> Система следующего поколения, представляющая собой удобный для пользователя интерфейс удаленного управления кондиционерами или тепловыми насосами из любой точки мира с простого смартфона, планшета или ПК на базе Android или iOS через Интернет.</p>	<p><b>Совместимость с АСУЗ.</b> Порт связи может быть встроен во внутренний блок, что обеспечит простое подключение и управление тепловым насосом Panasonic к вашей автоматизированной системе управления домом или зданием (АСУЗ).</p>



# КОНЦЕПЦИЯ ЭНЕРГОСБЕРЕЖЕНИЯ НАРУЖНЫХ БЛОКОВ RASi





**Качество и безопасность продукции.** Все кондиционеры Panasonic проходят строгие предпродажные испытания на качество и безопасность. Этот строгий процесс включает в себя получение всех необходимых разрешений на безопасность, чтобы гарантировать, что все продаваемые нами кондиционеры не только соответствуют самым высоким рыночным стандартам, но и полностью безопасны.

## Новый хладагент PACi R32

Panasonic рекомендует R32, потому что он экологичен. По сравнению с R22 и R410A, R32 имеет очень низкое потенциальное влияние на глобальное потепление.

Наряду с европейскими странами, которые заинтересованы в защите и поддержании окружающей среды, путем принятия Монреальского протокола по охране озонового слоя и предотвращению глобального потепления, Panasonic взяла на себя обязательство по переходу на R32.

## PACi Elite: Следующее поколение коммерческих систем кондиционирования

Отличная производительность при низких температурах, высокая энергоэффективность, энергопотребление на дисплее системы удаленного управления. Энергосберегающая конструкция лопастей, двигателей вентиляторов, компрессоров и теплообменников позволила получить высокое значение COP, которое считается одним из лучших в отрасли. Дополнительные преимущества включают в себя снижение выбросов CO<sub>2</sub>, потребления энергии и эксплуатационных расходов.

### PACi Elite. От 3,60 до 25,00 кВт.

- Соблюдение всех необходимых нормативных требований для обеспечения качества и безопасности
- Высший класс SEER: A+++ / SCOP: A+++ при мощности 3,60 кВт (в кассете 90x90)
- Стабильный режим охлаждения при температурах наружного воздуха до 46°C
- Технология DC Inverter в сочетании с R32 и R410A
- Режим охлаждения при температурах наружного воздуха до -15°C
- Режим обогрева при температурах наружного воздуха до -20°C
- Компактные наружные блоки
- Автоматический перезапуск с наружного блока
- Поддержка объединения в двойные, тройные и четверные комбинации систем



\* Эти модели будут доступны для заказа в мае 2019 года.

### 1. Рациональный процесс ввода в работу.

- Чрезвычайно простой процесс замены, практически такой же, как с R410A. (Только не забудьте проверить, что манометр и вакуумный насос совместимы с R32)
- Данный хладагент на 100% чист, что облегчает переработку и повторное использование.

### 2. Рациональное воздействие на окружающую среду.

- Нулевое воздействие на озоновый слой.
- На 75 % меньше влияния на глобальное потепление.

### 3. Рациональная экономика и энергопотребление.

- Снижение затрат и большая экономия.
- Более высокая энергоэффективность, чем у R410A.

## PACi Standard: Для экономии и практического результата

Благодаря высококачественному дизайну и конструкции кондиционер PACi Standard является идеальным решением для проектов, где требуется качество при ограниченном бюджете. Кроме того, компактная и легкая конструкция делает его идеальным для установок в ограниченных пространствах, включая небольшие коммерческие и жилые помещения. Наружный блок намного компактнее, чем у предыдущей модели. Компактная и легкая конструкция означает, что наружный блок PACi можно устанавливать в различных местах.

### PACi Standard. От 6,00 до 14,00 кВт.

- Отличный баланс стоимости и энергоэффективности
- Высший класс SEER/SCOP среди инверторных блоков стандартной категории SEER: A++ / SCOP: A++ при мощности 6,00 кВт и 7,10 кВт (в кассете 90x90)
- Сменный контроллер с ECOi
- Компактные наружные блоки
- Поддержка подключения в виде двойной системы
- Режим охлаждения при температурах до -10°C и режим обогрева — до -15°C

## Новый Big PACi Elite R32

Мощность 20,00-25,00 кВт идеально подходит для небольших и средних помещений розничной торговли. В дополнение к низкому весу и компактному корпусу, новая сплит-конструкция Hide Away позволяет легко выполнять работы в узком монтажном пространстве.

**Линейка продуктов Panasonic Big PACi отличается не только своей экологичностью, но и инновационностью.**

- Высокая эффективность с компрессором Panasonic в качестве движущей силы
- Компактный и легкий внутренний блок
- Разделяемый внутренний блок позволяет выполнять гибкую установку в узком пространстве
- Совместимость с водяными теплообменниками
- Антикоррозийное покрытие Bluefin
- Поддержка системы Cloud Control

## РАСi ELITE: ОТЛИЧНЫЕ ПОКАЗАТЕЛИ SEER И SCOP





Высокая эффективность работы благодаря использованию инверторного компрессора постоянного тока, двигателя постоянного тока и особой конструкции теплообменника.

## Новые показатели сезонной энергоэффективности PACi R32 для ежедневного энергосбережения

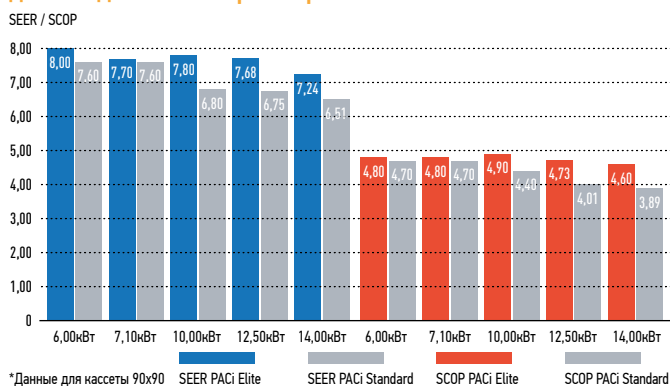

## Расчетные условия эксплуатации кондиционеров PACi Elite

Стабильный режим охлаждения поддерживается при температурах наружного воздуха от  $-15^{\circ}\text{C}$  до  $+46^{\circ}\text{C}$ . Режим обогрева поддерживается при температурах наружного воздуха до  $-20^{\circ}\text{C}$ . Диапазон изменения температуры из интерфейса удаленного управления — от  $18^{\circ}\text{C}$  до  $30^{\circ}\text{C}$ .



## Дисплей мониторинга энергопотребления с помощью CZ-RTC5B

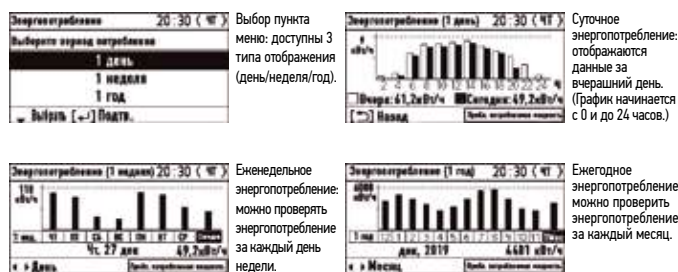

## Поддержка регулирования энергопотребления (CZ-CAPDC3) в качестве стандартной функции

Данная терминальная панель позволяет регулировать энергопотребление наружного блока. Доступно несколько уровней настройки:

- Уровень 1, 2, 3: 75 / 50 / 0 %
- Уровень 1, 2 может быть установлен на 40-100% (40, 45, 50... 95, 100: через каждые 5 %)

CZ-CAPDC3 также позволяет выполнять принудительный останов, что можно использовать для подключения пожарной сигнализации на LV3.

CZ-CAPDC3 является дополнительным компонентом для моделей R410A.

## Увеличенная длина трубопровода для большей гибкости конструкции

Приспосабливаемая конструкция к различным типам зданий и размерам. Максимальная длина трубопровода: 75м (10,00, 12,50, 14,00кВт). 50м (6,00, 7,10кВт).



## Компактный и гибкий дизайн

Тонкая и легкая конструкция означает, что наружный блок PACi можно устанавливать в различных ситуациях при нехватке пространства. Поскольку блок весит всего 98 кг (R410A), его можно легко переносить и устанавливать.

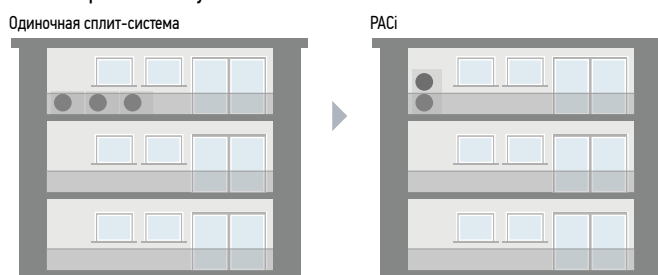

Datanavi — новый способ подключения. Простой и удобный вспомогательный инструмент для вашего смартфона.

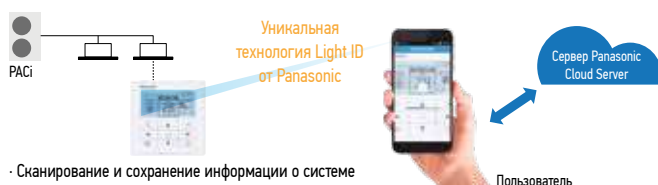

- Сканирование и сохранение информации о системе кондиционирования
- Простой доступ к руководствам по эксплуатации
- Пулконаладоочные работы, история данных проверки фторсодержащих газов

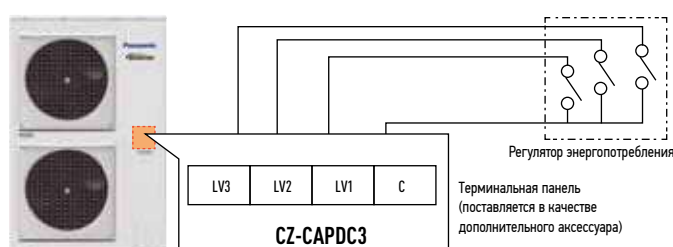



# РЕШЕНИЯ ДЛЯ СИСТЕМ КРУГЛОСУТОЧНОЙ РАБОТЫ

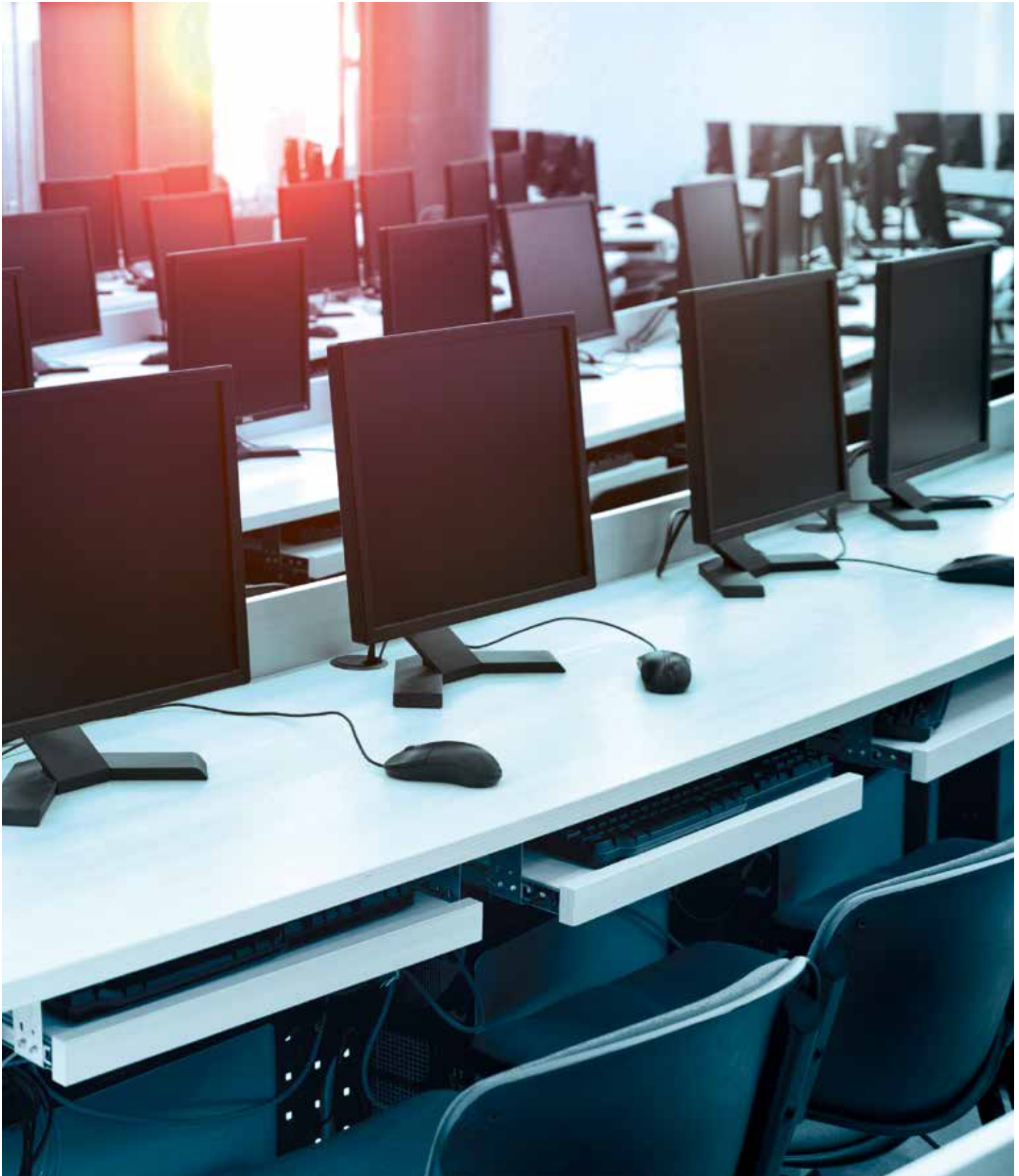

Высокоэффективные системы для круглосуточного применения. Компания Panasonic разработала полный спектр решений для серверных комнат, которые эффективно защищают ваши серверы, поддерживая их при соответствующей температуре, даже если температура наружного воздуха ниже  $-20^{\circ}\text{C}$ .



## Высокая эффективность круглый год

### Ключевые моменты:

- От 2,5 до 7,10 кВт с новыми газовыми агрегатами TKEA R32 A+++ в режиме охлаждения
- Блоки PACi от 3,6 до 14 кВт
- Функция дублирования
- Функция резервирования
- Функция чередования циклов работы
- Информация об ошибках в системе Dry Contact
- Стабильная работа даже при температуре наружного воздуха  $-20^{\circ}\text{C}$
- Высокая сезонная производительность
- Разработано для круглосуточной работы

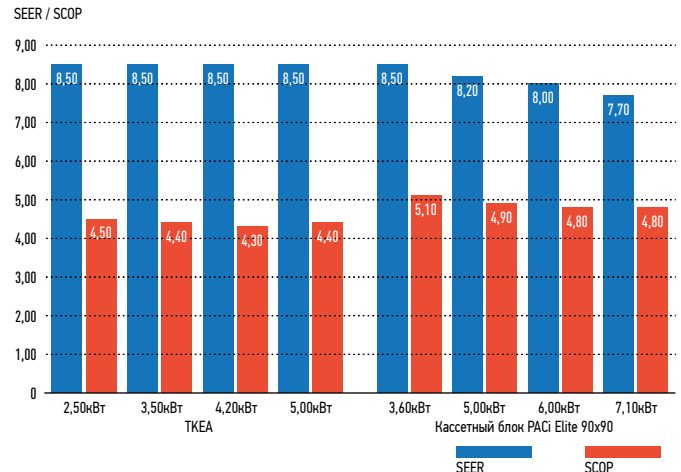

## Интерфейс запуска двух блоков YKEA. PAW-SERVER-PKEA

Интерфейс работы с серверными комнатами PAW-SERVER-PKEA управляет резервированием и дублированием двух блоков TKEA/PKEA в двух различных режимах на выбор:

- Прямое управление с использованием встроенного алгоритма резервирования и дублирования (внешний контроль не требуется. Для получения более подробной информации обратитесь к руководству по эксплуатации.)
  - Внешнее (сторонний ПЛК) управление резервированием и дублированием по сухому контакту
- Изменение любых настроек не требует подключения к компьютеру. Специальный режим энергосбережения выбирается глубокими настройками (доступен только в режиме прямого управления). Внешнее управление системой по сухому контакту позволяет установить требуемый уровень запрета функций удаленного управления.

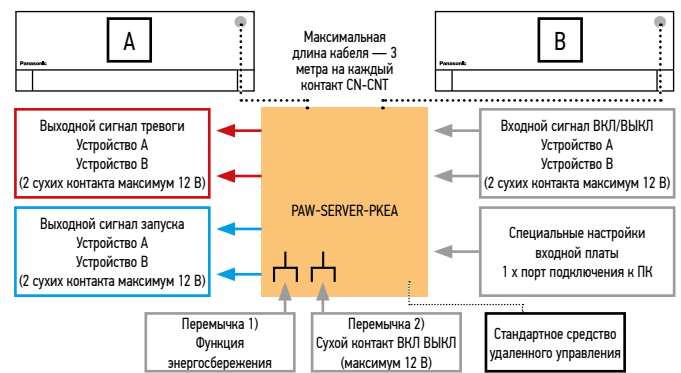

## Интерфейсы для запуска 2 или 3 внутренних блоков PACi и VRF

### PAW-PACR3.

В сочетании с одним PAW-T10 на каждом внутреннем блоке, обеспечивает резервную работу 2 (или 3) внутренних блоков PACi или VRF. Все устройства будут работать последовательно для достижения одинакового времени работы (например, по 8 часов в течение 24 часов). Если температура в помещении превышает произвольно установленное значение, 2-й (или 3-й) блок включается и активируется аварийный сигнал.

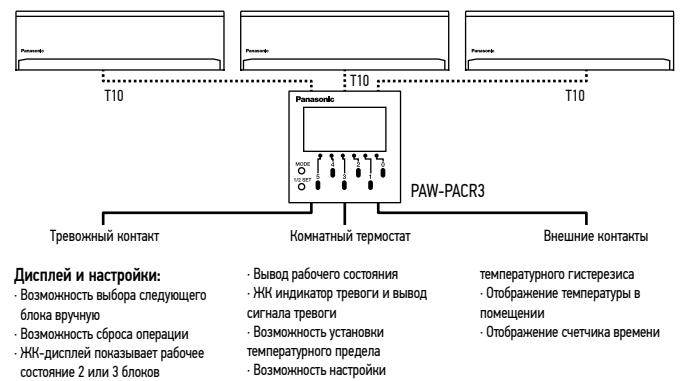

## Управление дублированием с помощью CZ-RTC5B.

Групповое соединение 2-х систем PACi позволяет осуществлять автоматическое индивидуальное управление.

- Работа с чередованием активности
- Работа в качестве дублирующей системы
- Работа в качестве резервной системы

## CZ-CAPRA1.

Адаптер интерфейса PAC для интеграции в P-Link.

## CZ-RCC5

Адаптер, обеспечивающий ротацию и резервирование 2 блоков серии YKEA, используя входящий в комплект ПДУ.

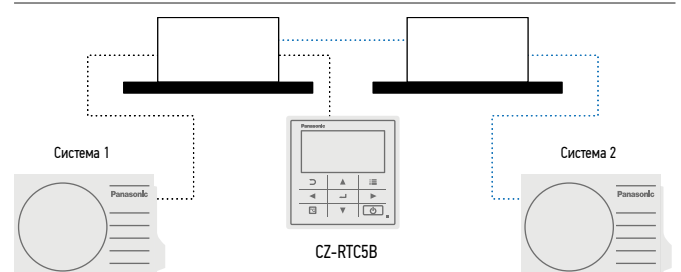

## НОВОЕ ПОКОЛЕНИЕ КАССЕТ RASi 90 × 90





Panasonic представляет новый современный дизайн плоских панелей, способных гармонировать с любым пространством. Данные кассеты были разработаны для удовлетворения сегодняшних потребностей клиентов — клиент получает высокую экономию энергии, комфорт и более здоровый воздух.

## Кассетный блок PACi от Panasonic

- Лучшие показатели SCOP & SEER (до 15 %), чем у обычных моделей R410
- Улучшенный комфорт и энергосбережение благодаря сенсору Econavi
- Система очистки воздуха nanoe™ X
- Очень тихая работа от 27 дБ(А)

В конструкции кассет используются модернизированные системы очистки Econavi и nanoe™ X для повышения комфортности, безопасности и эффективности помещения.



## Всегда свежий и чистый воздух с nanoe™ X

nanoe™ X доступен с передовой технологией кондиционирования воздуха в помещении.

- Функция очистки может работать одновременно или независимо от функций обогрева и охлаждения.
- Подавление развития определенных вирусов, бактерий и дезодорация (бактерии, грибки, пыльца, вирусы и сигаретный дым). OH-радикалы в nanoe™ X вытягивают водород из бактерий, стерилизуют и дезодорируют воздух
- Внутренняя очистка с помощью nanoe™ X + контроль сухости: очистка внутренней части внутреннего блока кондиционера может быть проведена путем запуска короткого цикла очистки nanoe™ X и последующей сушки

Для использования функции nanoe™ X требуется наличие CZ-RTC5B и дополнительного аксессуара CZ-CNEXU1.

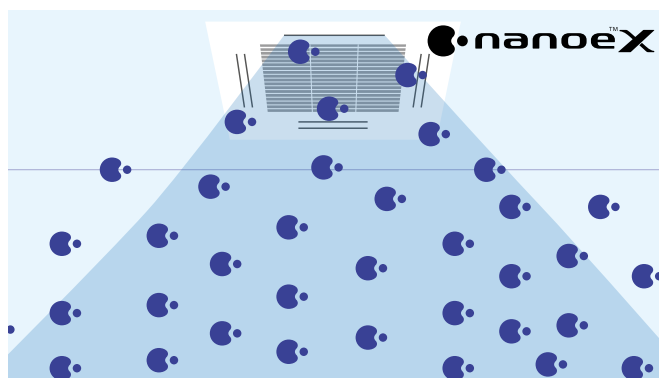

## Интеллектуальный сенсор Econavi

Датчик человеческой активности и датчик температуры у пола могут снизить потери энергии за счет оптимизации работы кондиционера.

### Расширенные функции сенсора Econavi.

2 датчика (движение и температура у пола) позволяют эффективно расходовать энергию. Температура у пола может определяться при высоте потолка до 5 метров.

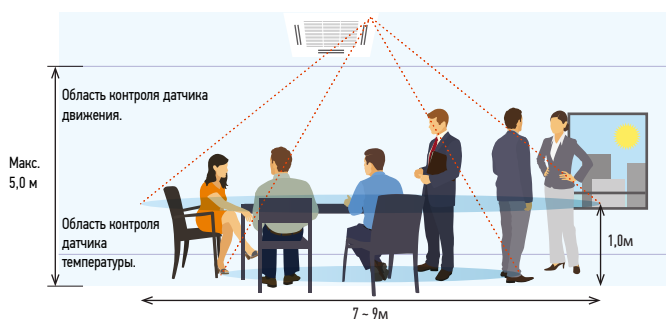

### Уникальная панель Econavi. Дополнительные комплектующие (CZ-KPU3A)



**Датчик температуры у пола.**  
Датчик определяет среднюю температуру у пола и корректирует режим циркуляции, если температура у пола оказывается низкой.

**Датчик движения.**  
Датчик определяет уровень человеческой активности и корректирует эффективность режима работы кондиционера.



Требуется проводной пульт дистанционного управления CZ-RTC5B.

### Датчик влажности.

Датчик влажности обеспечивает комфорт и энергосбережение в зависимости от температуры и влажности.

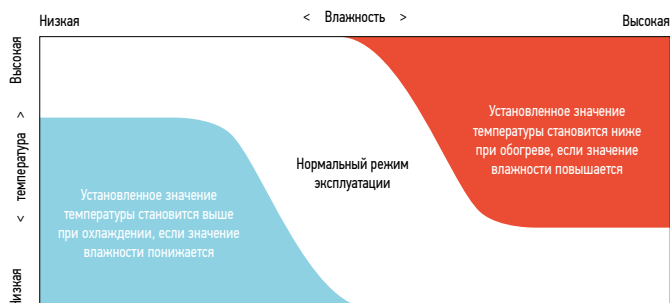

### Групповой контроль, функция циркуляции.

Когда люди покидают помещение система активирует циркуляционный режим для равномерного распределения воздуха и минимизации температурных разрывов как в режиме обогрева, так и в режиме охлаждения.

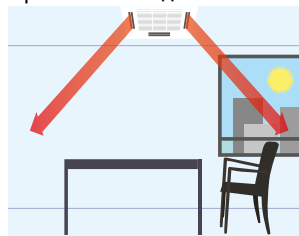











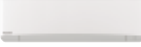
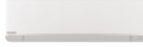
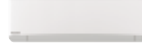
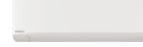

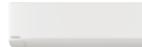

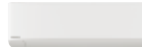

























Режим циркуляции при отсутствии движения (10 мин.)



Режим прямого потока воздуха при обнаружении движения



# МОДЕЛЬНЫЙ РЯД ПОЛУПРОМЫШЛЕННЫХ БЛОКОВ R32

Страница	Внутренние блоки	2,50кВт	3,50 ~ 3,60кВт	4,50кВт	5,00кВт	6,00кВт
C. 188	Настенный монтаж Профессиональный инверторный блок -25°C • Хладагент R32	 CS-Z25YKEA	 CS-Z35YKEA	 CS-Z42YKEA	 CS-Z50YKEA	
C. 190	Настенный инверторный блок+ • Хладагент R32		 S-36PK2E5B	 S-45PK2E5B	 S-50PK2E5B	 S-60PK2E5B
C. 112	4-поточный 60x60 кассетный инверторный блок • Хладагент R32	 CS-Z25UB4EAW	 CS-Z35UB4EAW	 CS-Z42UB4EAW	 CS-Z50UB4EAW	 CS-Z60UB4EAW
C. 194	4-поточный 60x60 кассетный инверторный блок+ • Хладагент R32		 S-36PY2E5B	 S-45PY2E5B <sup>1</sup>	 S-50PY2E5B	
C. 196	4-поточный 60x60 кассетный инверторный блок+ • Хладагент R32		 S-36PU2E5B	 S-45PU2E5B	 S-50PU2E5B	 S-60PU2E5B
C. 200	Потолочный инверторный блок+ • Хладагент R32		 S-36PT2E5B	 S-45PT2E5B	 S-50PT2E5B	 S-60PT2E5B
C. 113	Инверторный блок низкого статического давления скрытого монтажа • Хладагент R32	 CS-Z25UD3EAW	 CS-Z35UD3EAW	 CS-Z42UD3EAW	 CS-Z50UD3EAW	 CS-Z60UD3EAW
C. 204	Инверторный блок высокого статического давления скрытого монтажа • Хладагент R32		 S-36PF1E5B	 S-45PF1E5B	 S-50PF1E5B	 S-60PF1E5B
C. 208	Инверторный блок низкого статического давления скрытого монтажа • Хладагент R32		 S-36PN1E5B	 S-45PN1E5B	 S-50PN1E5B	 S-60PN1E5B
C. 212	<b>НОВИНКА</b> Инверторный блок высокого статического давления скрытого монтажа+ 20-25 кВт • Хладагент R32					
C. 258	Блок контроля приточно-вытяжной установки (ПВУ) 5,00-25,00 кВт				 PAW-280PAH2(M/L)	 PAW-280PAH2(M/L)
C. 260	Воздушные завесы НД и ВД с вторичным контуром непосредственного охлаждения (DX)					
Наружные блоки			3,60кВт		5,00кВт	6,00кВт
PACi Elite • Хладагент R32			 U-36PZH2E5		 U-50PZH2E5	 U-60PZH2E5
PACi Standard • Хладагент R32						 U-60PZ2E5

1) Внутренний блок мощностью 4,50 кВт доступен только для комбинаций подключения в составе двойных, тройных или дважды-двойных систем. 2) Эти модели будут доступны в мае 2019 года. \* U - \_\_ E5 Однофазная система / U - \_\_ E8 Трехфазная система.

# 03 ПОЛУПРОМЫШЛЕННЫЕ СИСТЕМЫ

7,10кВт

10,00кВт

12,50кВт

14,00кВт

20,00кВт

25,00кВт



CS-Z71YKEA

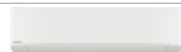

S-71PK2E5B

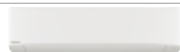

S-100PK2E5B (9,00кВт)



S-71PU2E5B



S-100PU2E5B



S-125PU2E5B



S-140PU2E5B



S-71PT2E5B



S-100PT2E5B



S-125PT2E5B



S-140PT2E5B



S-71PF1E5B



S-100PF1E5B



S-125PF1E5B



S-140PF1E5B



S-71PN1E5B



S-100PN1E5B



S-125PN1E5B



S-140PN1E5B



S-200PE3E5B²



S-250PE3E5B²



PAW-280PAH2(M/L)



PAW-280PAH2(M/L)



PAW-280PAH2(M/L)



PAW-280PAH2(M/L)



PAW-280PAH2(M/L)



PAW-280PAH2(M/L)



PAW-10PAIRC-LS (7,90кВт)



PAW-15PAIRC-LS  
PAW-10PAIRC-HS (12,00кВт)



PAW-20PAIRC-LS  
PAW-15PAIRC-HS (15,00кВт)



PAW-25PAIRC-LS (19,00кВт)



PAW-20PAIRC-HS (23,60кВт)  
PAW-25PAIRC-HS (27,60кВт)

7,10кВт

10,00кВт

12,50кВт

14,00кВт

20,00кВт

25,00кВт



U-71PZH2E5 / U-71PZH2E8



U-100PZH2E5 / U-100PZH2E8



U-125PZH2E5 / U-125PZH2E8



U-140PZH2E5 / U-140PZH2E8



U-200PZH2E8²



U-250PZH2E8²



U-71PZ2E5



U-100PZ2E5 / U-100PZ2E8



U-125PZ2E5 / U-125PZ2E8



U-140PZ2E5 / U-140PZ2E8

# РЕШЕНИЯ ДЛЯ СЕРВЕРНЫХ КОМНАТ

Высокоэффективные продукты для круглосуточной эксплуатации. Компания Panasonic разработала полный спектр решений для серверных комнат, которые эффективно защищают ваши серверы, поддерживая их при соответствующей температуре, даже если температура наружного воздуха ниже  $-25^{\circ}\text{C}$ .

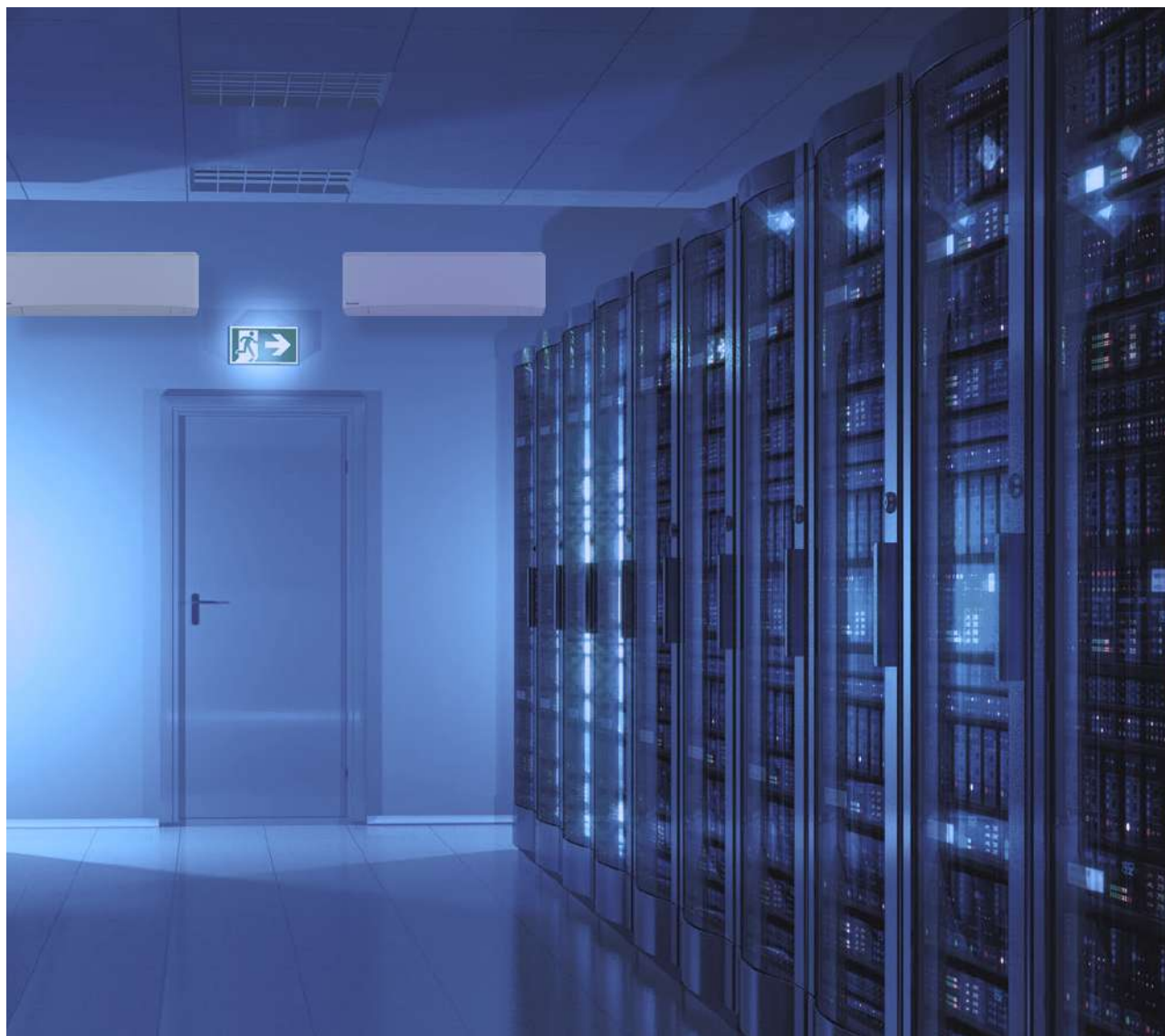

## Высокая эффективность круглый год

### Ключевые моменты:

- От 2,50 до 7,10 кВт с новыми газовыми агрегатами YKEA R32 A+++ в режиме охлаждения
- Функция дублирования
- Функция резервирования
- Функция чередования циклов работы
- Информация об ошибках в системе Dry Contact
- Стабильная работа даже при температуре наружного воздуха  $-25^{\circ}\text{C}$
- Высокая сезонная производительность
- Разработано для круглосуточной работы

## Исключительная эффективность означает исключительную экономию

### YKEA обеспечивает высокую производительность при $-25^{\circ}\text{C}$ !

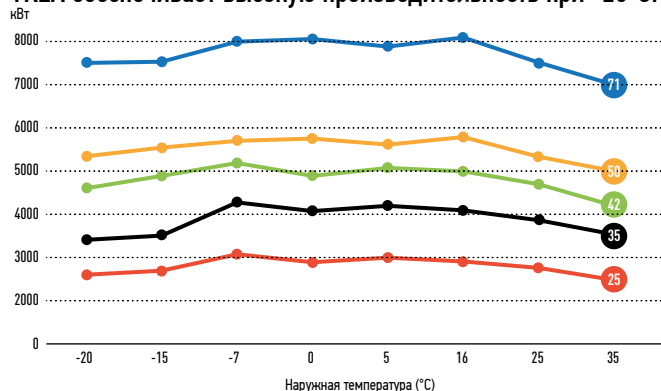

## Профессиональный инверторный блок настенного монтажа -35 °С

• Хладагент R32



## НОВЫЙ профессиональный инверторный блок настенного монтажа -25 °С · R32

- Предназначен для работы 24 часа в сутки, 7 дней в неделю
- Новый проводной пульт дистанционного управления с дополнительным режимом попеременной работы блоков
- Улучшенный показатель SEER / SCOP для достижения высшего класса энергоэффективности
- Технология Aerowings 2.0 для лучшего контроля воздушного потока
- Встроенный Wi-Fi для мгновенного подключения через приложение Panasonic Comfort Cloud
- Совместимость с Google Assistant и Amazon Alexa
- Шасси и детали разработаны так, чтобы сделать процесс установки проще
- Эксплуатация до -35 °С на охлаждение при использовании зимнего комплекта «KITAKAZE»

КОМПЛЕКТ			KIT-Z25-YKEA	KIT-Z35-YKEA	KIT-Z42-YKEA	KIT-Z50-YKEA	KIT-Z71-YKEA
Мощность охлаждения	Номинальная (мин. - макс.) кВт		2,50 (0,85 - 3,50)	3,50 (0,85 - 4,20)	4,20 (0,85 - 5,00)	5,00 (0,98 - 6,00)	7,10 (0,98 - 8,50)
EER <sup>1)</sup>	Номинальная (мин. - макс.) Вт/Вт		4,90 (4,72 - 3,98)	4,12 (4,72 - 3,68)	3,82 (4,72 - 3,25)	3,68 (3,92 - 3,16)	3,23 (2,33 - 2,83)
SEER <sup>2)</sup>			9,5 A+++	9,6 A+++	8,6 A+++	8,6 A+++	6,5 A+++
Проектная мощность	кВт		2,50	3,50	4,20	5,00	7,10
Потребляемая мощность при охлаждении	Номинальная (мин. - макс.) кВт		0,51 (0,18 - 0,88)	0,85 (0,18 - 1,14)	1,10 (0,18 - 1,54)	1,36 (0,25 - 1,90)	2,20 (0,42 - 3,00)
Годовое энергопотребление <sup>3)</sup>	кВтч/год		92	128	171	203	382
Мощность обогрева	Номинальная (мин. - макс.) кВт		3,40 (0,85 - 5,00)	4,00 (0,85 - 5,80)	5,30 (0,85 - 6,80)	5,80 (0,98 - 8,00)	8,20 (0,98 - 10,20)
Мощность обогрева при -7 °С	кВт		3,05	3,40	4,11	4,80	6,31
SCOP <sup>1)</sup>	Номинальная (мин. - макс.) Вт/Вт		4,86 (4,72 - 3,97)	4,44 (4,72 - 3,87)	3,93 (4,72 - 3,66)	4,08 (4,26 - 3,35)	3,71 (2,45 - 3,29)
SCOP <sup>2)</sup>			4,6 A++	4,6 A++	4,5 A++	4,6 A++	4,1 A+
Расчетная мощность при -10 °С	кВт		2,70	3,20	3,60	4,20	5,50
Потребляемая мощность при обогреве	Номинальная (мин. - макс.) кВт		0,70 (0,18 - 1,26)	0,90 (0,18 - 1,50)	1,35 (0,18 - 1,86)	1,42 (0,23 - 2,39)	2,21 (0,40 - 3,10)
Годовое энергопотребление <sup>3)</sup>	кВтч/год		822	974	1120	1278	1878
Внутренний блок			CS-Z25YKEA	CS-Z35YKEA	CS-Z42YKEA	CS-Z50YKEA	CS-Z71YKEA
Источник электропитания	V		230	230	230	230	230
Рекомендуемый ток предохранителя	A		16	16	16	16	20
Подключение внутреннее/наружное	мм <sup>2</sup>		4 x 1,5	4 x 1,5	4 x 1,5	4 x 2,5	4 x 2,5
Объем воздушного потока	Охлаждение/обогрев м <sup>3</sup> /мин		11,4 / 13,8	12,7 / 14,8	13,2 / 15,2	17,4 / 19,1	19,0 / 19,9
Объем удаления влаги	л/ч		1,5	2,0	2,4	2,8	4,1
Уровень звукового давления <sup>4)</sup>	Охлаждение (Hi / Lo / Q-Lo) дБ(A)		39 / 25 / 21	42 / 28 / 21	43 / 32 / 29	44 / 37 / 30	47 / 38 / 35
	Обогрев (Hi / Lo / Q-Lo) дБ(A)		41 / 27 / 22	43 / 30 / 22	44 / 35 / 29	44 / 37 / 30	47 / 38 / 35
Звуковая мощность	Охлаждение/обогрев (Hi) дБ(A)		55 / 57	58 / 59	59 / 60	60 / 60	63 / 63
Габаритные размеры	В x Ш x Г мм		295 x 870 x 229	295 x 870 x 229	295 x 870 x 229	295 x 1040 x 244	295 x 1040 x 244
Масса нетто	кг		11	11	11	12	13
Наружный блок			CU-Z25YKEA	CU-Z35YKEA	CU-Z42YKEA	CU-Z50YKEA	CU-Z71YKEA
Объем воздушного потока	Охлаждение/обогрев м <sup>3</sup> /мин		27,6 / 27,6	29,8 / 29,8	29,8 / 31,0	39,8 / 36,9	44,7 / 45,8
Уровень звукового давления <sup>4)</sup>	Охлаждение/обогрев (Hi) дБ(A)		46 / 48	48 / 50	48 / 51	48 / 50	52 / 54
Звуковая мощность	Охлаждение/обогрев (Hi) дБ(A)		61 / 63	63 / 65	63 / 66	63 / 65	66 / 68
Габаритные размеры <sup>5)</sup>	В x Ш x Г мм		542 x 780 x 289	542 x 780 x 289	542 x 780 x 289	695 x 875 x 320	695 x 875 x 320
Масса нетто	кг		30	30	30	40	45
Подключения трубопроводов	Жидкостная труба дюйм (мм)		1/4 (6,35)	1/4 (6,35)	1/4 (6,35)	1/4 (6,35)	1/4 (6,35)
	Газовая труба дюйм (мм)		3/8 (9,52)	3/8 (9,52)	1/2 (12,70)	1/2 (12,70)	5/8 (15,88)
Диапазон длины трубопровода	м		3 - 20	3 - 20	3 - 20	3 - 30	3 - 30
Разница высот (внутренний/наружный) <sup>6)</sup>	м		15	15	15	15	20
Длина трубы для дополнительного хладагента	м		7,5	7,5	7,5	7,5	10
Дополнительное количество хладагента	г/м		10	10	10	15	25
Хладагент (R32) / Экв. CO <sub>2</sub>	кг/т		0,89 / 0,60	0,89 / 0,60	0,97 / 0,65	1,13 / 0,76	1,35 / 0,91
Диапазон рабочих температур	Охлаждение, Мин - Макс °С		-25 ~ +43	-25 ~ +43	-25 ~ +43	-25 ~ +43	-25 ~ +43
	Обогрев, Мин - Макс °С		-15 ~ +24	-15 ~ +24	-15 ~ +24	-15 ~ +24	-15 ~ +24

1) Расчет EER и COP производится в соответствии с EN14511. 2) Маркировка энергоэффективности по шкале от A+++ до D. 3) Годовое потребление энергии рассчитано в соответствии с EU/626/2011. 4) Звуковое давление внутреннего блока измерено в точке, расположенной на расстоянии 1 м впереди и на 0,8 м ниже основного блока. Для наружного блока - 1 м спереди и 1 м сзади от основного блока. Звуковое давление измеряется в соответствии с JIS C 9612. Тих. низ.: Тихий режим. Низ.: Самая низкая устанавливаемая скорость вентилятора. 5) +70 мм для порта трубопровода. \* Доступно в феврале 2022 года. \*\* Несовместим с наружными системами PACi NX и аксессуарами. Могут применяться особые условия продажи на внутреннем рынке. Проконсультируйтесь с вашим торговым представителем.

Принадлежности	
CZ-RCC5	Кабели CN-CNT (2 шт.) для применения в серверных комнатах, управления 2 устройствами, попеременной работы, вспомогательного режима и т.д.
PAW-WTRAY	Лоток для конденсаторной воды, устанавливаемый в подставку

Принадлежности	
PAW-GRDBSE20	Наружная наземная опора-основание для поглощения шума и вибрации
PAW-GRDSTD40	Открытая подъемная платформа 400 x 900 x 400 мм



SEER и SCOP. Для KIT-Z25-YKEA. SUPER QUIET: Для KIT-Z25-YKEA. УПРАВЛЕНИЕ ЧЕРЕЗ ИНТЕРНЕТ; дополнительная функция.

Условия оценки: Охлаждение, в помещении 27°С СТ / 19°С ВТ. Охлаждение, снаружи 35°С СТ / 24°С ВТ. Обогрев, в помещении 20°С СТ. Обогрев, снаружи 7°С СТ / 6°С ВТ. (СХТ: по сухому термометру; ВТ: по смоченному термометру)  
Технические характеристики могут быть изменены без предварительного уведомления. Для получения подробной информации о маркировке E/P / Energy посетите наши веб-сайты [www.aircon.panasonic.eu](http://www.aircon.panasonic.eu) или [www.ptc.panasonic.eu](http://www.ptc.panasonic.eu).



## Инверторный блок настенного монтажа PACi Elite+ • Хладагент R32



Настенные блоки со стильным матовым покрытием могут устанавливаться в различных помещениях, таких как студии, спортивные залы, помещения с высокими потолками и даже в серверных комнатах.

Компактный дизайн и плоская поверхность позволяют выполнять корректную установку даже в небольшом пространстве.



CZ-RTCSB  
проводной пульт ДУ

CZ-RWS3  
Дополнительный пульт  
управления.  
ИК-пульт ДУ.

CZ-RE2C2  
Дополнительный пульт  
управления.  
Простой пульт ДУ.

CZ-CENS1  
Дополнительный  
датчик Econavi

			Однофазная система				
			3,6кВт	5,0кВт	6,0кВт	7,1кВт	9,0кВт
КОМПЛЕКТ			КИТ-36PK2ZH5	КИТ-50PK2ZH5	КИТ-60PK2ZH5	КИТ-71PK2ZH5	КИТ-100PK2ZH5
Пульт ДУ			CZ-RTCSB	CZ-RTCSB	CZ-RTCSB	CZ-RTCSB	CZ-RTCSB
Мощность охлаждения	Номинальная (мин. - макс.)	кВт	3,60 (1,50 - 4,00)	5,00 (1,50 - 5,60)	6,10 (2,00 - 7,10)	7,10 (2,20 - 9,00)	9,50 (3,10 - 10,50)
EER <sup>1)</sup>		Вт/Вт	4,90	4,10	3,86	3,50	3,26
SEER <sup>2)</sup>			8,00 A++	7,60 A++	7,20 A++	6,80 A++	6,40 A++
Расчетная мощность		кВт	3,60	5,00	6,10	7,10	9,50
Потребляемая мощность при охлаждении		кВт	0,74	1,22	1,58	2,03	2,91
Годовое энергопотребление <sup>3)</sup>		кВтч/год	157	230	297	365	520
Мощность обогрева	Номинальная (мин. - макс.)	кВт	4,00 (1,50 - 5,00)	5,60 (1,50 - 6,50)	7,00 (1,80 - 8,00)	8,00 (2,00 - 9,00)	9,50 (3,10 - 11,50)
COP <sup>1)</sup>		Вт/Вт	4,94	4,21	4,46	4,00	3,97
SCOP <sup>2)</sup>			4,90 A++	4,70 A++	4,80 A++	4,70 A++	4,10 A+
Расчетная мощность при -10°C		кВт	3,60	4,50	6,00	5,20	8,00
Потребляемая мощность при обогреве		кВт	0,81	1,33	1,57	2,00	2,39
Годовое энергопотребление <sup>3)</sup>		кВтч/год	1029	1340	1750	1549	2732
Внутренний блок			S-36PK2E5B	S-50PK2E5B	S-60PK2E5B	S-71PK2E5B	S-100PK2E5B
Объем воздушного потока	Hi / Med / Lo	м³/мин	13,0 / 11,0 / 9,0	16,0 / 14,0 / 11,0	20,0 / 18,0 / 15,0	20,0 / 17,5 / 14,5	22,0 / 18,5 / 15,0
Уровень звукового давления <sup>4)</sup>	Hi / Med / Lo	дБ(А)	35 / 31 / 27	40 / 36 / 32	47 / 44 / 40	47 / 44 / 40	49 / 45 / 41
Габаритные размеры	В x Ш x Г	мм	302 x 1120 x 236	302 x 1120 x 236	302 x 1120 x 236	302 x 1120 x 236	302 x 1120 x 236
Масса нетто		кг	13	13	14	14	14
Наружный блок			U-36PZH2E5	U-50PZH2E5	U-60PZH2E5	U-71PZH2E5	U-100PZH2E5
Источник электропитания		В	220 / 230 / 240	220 / 230 / 240	220 / 230 / 240	220 / 230 / 240	220 / 230 / 240
Сила тока	Охлаждение (Hi / Med / Lo)	А	3,55 / 3,40 / 3,25	5,70 / 5,50 / 5,25	7,70 / 7,35 / 7,05	9,55 / 9,10 / 8,75	13,50 / 12,90 / 12,40
	Обогрев (Hi / Med / Lo)	А	3,95 / 3,75 / 3,60	6,35 / 6,05 / 5,80	7,65 / 7,30 / 7,00	9,20 / 8,80 / 8,50	11,10 / 10,60 / 10,10
Объем воздушного потока	Охлаждение/обогрев	м³/мин	40 / 40	40 / 45	40 / 45	61 / 60	118 / 108
Уровень звукового давления	Охлаждение/обогрев (Hi)	дБ(А)	43 / 44	45 / 48	46 / 49	48 / 50	52 / 52
Мощность звука	Охлаждение/обогрев (Hi)	дБ	62 / 64	64 / 68	65 / 69	65 / 67	69 / 69
Габаритные размеры	В x Ш x Г	мм	695 x 875 x 320	695 x 875 x 320	695 x 875 x 320	996 x 940 x 340	1416 x 940 x 340
Масса нетто		кг	43	43	44	68	99
Трубные соединения	Жидкостная труба	Дюйм (мм)	1/4 (6,35)	1/4 (6,35)	3/8 (9,52)	3/8 (9,52)	3/8 (9,52)
	Газовая труба	Дюйм (мм)	1/2 (12,70)	1/2 (12,70)	5/8 (15,88)	5/8 (15,88)	5/8 (15,88)
Диапазон длины трубопровода		м	3 - 40	3 - 40	3 - 40	5 - 50	5 - 85
Разница высот (внутренний/наружный) <sup>5)</sup>		м	30	30	30	30	30
Длина трубы для дополнительного хладагента		м	30	30	30	30	30
Дополнительное количество хладагента		г/м	20	20	35	45	45
Хладагент (R32) / Экв. CO <sub>2</sub>		кг/т	1,15 / 0,776	1,15 / 0,776	1,45 / 0,979	1,95 / 1,316	3,05 / 2,059
	Диапазон рабочих температур	Охлаждение, Мин - Макс	°C	-15 ~ +46	-15 ~ +46	-15 ~ +46	-15 ~ +46
	Обогрев, Мин - Макс	°C	-20 ~ +24	-20 ~ +24	-20 ~ +24	-20 ~ +24	-20 ~ +24

Принадлежности	
CZ-RTCSB	Проводной пульт ДУ с функцией Econavi и datanavi
CZ-RWS3	ИК-пульт ДУ
CZ-RE2C2	Простой пульт ДУ
PAW-GRDSTD40	Подставка для наружного блока 400 x 900 x 400 мм
PAW-WTRAY	Лоток для конденсаторной воды, устанавливаемый в подставку

Принадлежности	
PAW-GRDBSE20	Подставка для наружного блока для поглощения шума и вибрации
PAW-PACR3	Интерфейсы для запуска 3-х блоков для дублирования и чередования циклов работы
CZ-CAPWFC1	<b>НОВИНКА</b> Коммерческий адаптер WLAN

## Технические преимущества

- Современный дизайн с плоской передней панелью и компактными размерами
- Стильный матовый белый цвет
- Вентилятор постоянного тока для повышения эффективности и контроля
- Шести направленный выпускной трубопровод
- Datanavi — простой инструмент с функциями пульта дистанционного управления (CZ-RTC5B)
- Простое подключение и управление внешним вентилятором или ERV с помощью разъема PAW-FDC на плате внутреннего блока. Внешним устройством можно управлять с помощью пульта дистанционного управления внутреннего блока Panasonic

## Закрытие выпускного канала

Когда устройство выключено, заслонка полностью закрывается, чтобы предотвратить попадание пыли в устройство и сохранить оборудование в чистоте.

## Тихая работа

Эти устройства являются одними из самых тихих в отрасли, что делает их идеальными для отелей и больниц

## Аккуратный и износостойкий дизайн

Стильный матовый цвет сочетается с современным интерьером. Изящный, компактный дизайн позволяет выполнять скрытую установку — даже там, где пространство ограничено.

## Шесть направлений подключения выпускного трубопровода

Установка выпускного патрубка возможна в шести направлениях: справа, сзади справа, снизу справа, слева, сзади слева и снизу слева, что облегчает монтаж.

## Распределение воздуха изменяется в зависимости от режима работы

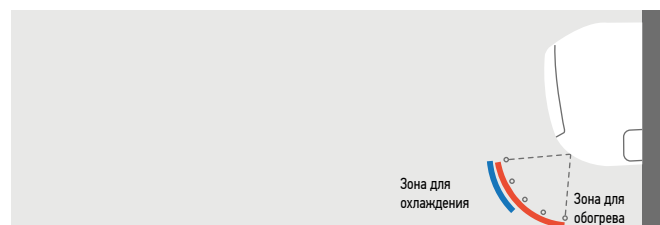

			Трехфазная система	
			7,10кВт	9,00кВт
КОМПЛЕКТ			KIT-71PK2ZH8	KIT-100PK2ZH8
Пульт ДУ			CZ-RTC5B	CZ-RTC5B
Мощность охлаждения	Номинальная (мин. - макс.)	кВт	7,10 (2,20 - 9,00)	9,50 (3,10 - 10,50)
EER <sup>1)</sup>		Вт/Вт	3,50	3,26
SEER <sup>2)</sup>			6,70 A++	6,30 A++
Расчетная мощность		кВт	7,10	9,50
Потребляемая мощность при охлаждении		кВт	2,03	2,91
Годовое энергопотребление <sup>3)</sup>		кВтч/год	370	526
Мощность обогрева	Номинальная (мин. - макс.)	кВт	8,00 (2,00 - 9,00)	9,50 (3,10 - 11,50)
SCOP <sup>1)</sup>		Вт/Вт	4,00	3,97
SCOP <sup>2)</sup>			4,70 A++	4,10 A+
Расчетная мощность при -10°C		кВт	5,20	8,00
Потребляемая мощность при обогреве		кВт	2,00	2,39
Годовое энергопотребление <sup>3)</sup>		кВтч/год	1549	2732
Внутренний блок			S-71PK2E5B	S-100PK2E5B
Объем воздушного потока	Hi / Med / Lo	м³/мин	20,0 / 17,5 / 14,5	22,0 / 18,5 / 15,0
Уровень звукового давления <sup>4)</sup>	Hi / Med / Lo	дБ(А)	47 / 44 / 40	49 / 45 / 41
Габаритные размеры	В x Ш x Г	мм	302 x 1120 x 236	302 x 1120 x 236
Масса нетто		кг	14	14
Наружный блок			U-71PZH2E8	U-100PZH2E8
Источник электропитания		В	380 / 400 / 415	380 / 400 / 415
Сила тока	Охлаждение (Hi / Med / Lo)	А	3,20 / 3,05 / 2,95	4,60 / 4,35 / 4,20
	Обогрев (Hi / Med / Lo)	А	3,10 / 3,00 / 2,85	3,75 / 3,55 / 3,45
Объем воздушного потока	Охлаждение/обогрев	м³/мин	61 / 60	118 / 108
Уровень звукового давления	Охлаждение/обогрев (Hi)	дБ(А)	48 / 50	52 / 52
Мощность звука	Охлаждение/обогрев (Hi)	дБ	65 / 67	69 / 69
Габаритные размеры	В x Ш x Г	мм	996 x 940 x 340	1416 x 940 x 340
Масса нетто		кг	68	99
Трубные соединения	Жидкостная труба	Дюйм (мм)	3/8 (9,52)	3/8 (9,52)
	Газовая труба	Дюйм (мм)	5/8 (15,88)	5/8 (15,88)
Диапазон длины трубопровода		м	5 - 50	5 - 85
Разница высот (внутренний/наружный) <sup>5)</sup>		м	30	30
Длина трубы для дополнительного хладагента		м	30	30
Дополнительное количество хладагента		г/м	45	45
Хладагент (R32) / Экв. CO <sub>2</sub>		кг/т	1,95 / 1,316	3,05 / 2,059
Диапазон рабочих температур	Охлаждение, Мин - Макс	°C	-15 - +46	-15 - +46
	Обогрев, Мин - Макс	°C	-20 - +24	-20 - +24

1) Расчет EER и COP основан на EN14511. 2) Для моделей мощностью менее 12 кВт SEER и SCOP рассчитываются на основе значений EU/626/2011. Для моделей мощностью более 12 кВт SEER и SCOP рассчитываются на основе значений EU/2281/2016. 3) Годовое потребление энергии рассчитывается в соответствии с EU/626/2011. 4) Значение звукового давления для блоков измерено в точке 1 м перед основным корпусом и 1 м ниже блока. Уровень звукового давления измеряется в соответствии с Eurovent 6/C/006-97. 5) При установке наружного блока в более высокое положение, чем внутренний блок. \*Рекомендуемый тон предохранителя для внутренних блоков — 3 А.



SEER and SCOP: Для KIT-36PK2ZH5. УПРАВЛЕНИЕ ЧЕРЕЗ ИНТЕРНЕТ: дополнительная функция. Совместим со всеми решениями для подключения Panasonic. Для получения подробной информации перейдите в раздел «Системы управления».

## Инверторный блок настенного монтажа PACi Standard+ • Хладагент R32



Настенные блоки со стильным матовым покрытием могут устанавливаться в различных помещениях, таких как студии, спортивные залы, помещения с высокими потолками и даже в серверных комнатах.

Компактный дизайн и плоская поверхность позволяют выполнять корректную установку даже в небольшом пространстве.

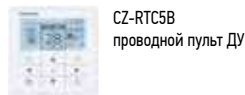

				Однофазная система		
				6,00кВт	7,10кВт	9,00кВт
				КИТ-60PK2Z5	КИТ-71PK2Z5	КИТ-100PK2Z5
				CZ-RTCS5B	CZ-RTCS5B	CZ-RTCS5B
КОМПЛЕКТ						
Пульт ДУ						
Мощность охлаждения	Номинальная (мин. - макс.)	кВт	6,10 (2,00 - 7,10)	7,10 (2,00 - 7,70)	9,00 (3,00 - 9,70)	
EER <sup>1)</sup>	Номинальная (мин. - макс.)	Вт/Вт	3,79	3,21	3,47 (5,36 - 3,13)	
SEER <sup>2)</sup>			6,80 A++	6,60 A++	6,50 A++	
Расчетная мощность		кВт	6,10	7,10	9,00	
Потребляемая мощность при охлаждении	Номинальная (мин. - макс.)	кВт	1,61	2,21	2,59 (0,56 - 3,10)	
Годовое энергопотребление <sup>3)</sup>		кВтч/год	314	388	485	
Мощность обогрева	Номинальная (мин. - макс.)	кВт	6,10 (1,80 - 7,00)	7,10 (1,80 - 8,10)	9,00 (3,00 - 10,50)	
COP <sup>1)</sup>	Номинальная (мин. - макс.)	Вт/Вт	4,80	4,41	3,93 (5,36 - 3,56)	
SCOP <sup>2)</sup>			4,70 A++	4,60 A++	3,90 A	
Расчетная мощность при -10°C		кВт	6,00	6,00	9,00	
Потребляемая мощность при охлаждении	Номинальная (мин. - макс.)	кВт	1,27	1,61	2,29 (0,56 - 2,95)	
Годовое энергопотребление <sup>4)</sup>		кВтч/год	1787	1826	3231	
Внутренний блок			S-60PK2E5B	S-71PK2E5B	S-100PK2E5B	
Объем воздушного потока	Hi / Med / Lo	м³/мин	20,0 / 18,0 / 15,0	20,0 / 18,0 / 15,0	22,0 / 18,5 / 15,0	
Объем удаления влаги		л/ч	2,0	3,0	4,3	
Уровень звукового давления <sup>5)</sup>	Hi / Med / Lo	дБ(А)	47 / 44 / 40	47 / 44 / 40	49 / 45 / 41	
Мощность звука	Hi / Med / Lo	дБ	63 / 60 / 56	63 / 60 / 56	65 / 61 / 57	
Габаритные размеры	В x Ш x Г	мм	302 x 1120 x 236	302 x 1120 x 236	302 x 1120 x 236	
Масса нетто		кг	14	14	14	
Наружный блок			U-60PZ2E5	U-71PZ2E5	U-100PZ2E5	
Источник электропитания		В	220 / 230 / 240	220 / 230 / 240	220 / 230 / 240	
Сила тока	Охлаждение (Hi / Med / Lo)	А	7,85 / 7,50 / 7,20	10,70 / 10,20 / 9,85	12,10 / 11,50 / 11,10	
	Обогрев (Hi / Med / Lo)	А	6,10 / 5,85 / 5,60	7,85 / 7,50 / 7,20	10,60 / 10,20 / 9,70	
Объем воздушного потока	Охлаждение/обогрев	м³/мин	40 / 45	50 / 45	76 / 70	
Уровень звукового давления	Охлаждение/обогрев (Hi)	дБ(А)	46 / 48	49 / 49	52 / 52	
Мощность звука	Охлаждение/обогрев (Hi)	дБ	65 / 68	69 / 69	70 / 70	
Габаритные размеры	В x Ш x Г	мм	695 x 875 x 320	695 x 875 x 320	996 x 980 x 370	
Масса нетто		кг	44	44	90	
Трубные соединения	Жидкостная труба	Дюйм (мм)	3/8 (9,52)	3/8 (9,52)	3/8 (9,52)	
	Газовая труба	Дюйм (мм)	5/8 (15,88)	5/8 (15,88)	5/8 (15,88)	
Диапазон длины трубопровода		м	3 - 40	3 - 40	5 - 50	
Разница высот (внутренний/наружный) <sup>6)</sup>		м	30	30	30	
Длина трубы для дополнительного хладагента		м	30	30	30	
Дополнительное количество хладагента		г/м	35	35	45	
Хладагент (R32) / Экв. CO <sub>2</sub>		кг/т	1,45 / 0,979	1,45 / 0,979	2,60 / 1,755	
Диапазон рабочих температур	Охлаждение, Мин - Макс	°C	-10 ~ +43	-10 ~ +43	-10 ~ +43	
	Обогрев, Мин - Макс	°C	-15 ~ +24	-15 ~ +24	-15 ~ +24	

Принадлежности	
CZ-RTCS5B	Проводной пульт ДУ с функцией Econavi и datanavi
CZ-RWS3	ИК-пульт ДУ
CZ-RE2C2	Простой пульт ДУ
PAW-GRDSTD40	Подставка для наружного блока 400 x 900 x 400 мм
PAW-WTRAY	Лоток для конденсаторной воды, устанавливаемый в подставку

Принадлежности	
PAW-GRDBSE20	Подставка для наружного блока для поглощения шума и вибрации
PAW-PACR3	Интерфейсы для запуска 3-х блоков для дублирования и чередования циклов работы
CZ-CAPWFC1	<b>НОВИНКА</b> Коммерческий адаптер WLAN

## Технические преимущества

- Современный дизайн с плоской передней панелью и компактными размерами
- Стильный матовый белый цвет
- Вентилятор постоянного тока для повышения эффективности и контроля
- Шести направленный выпускной трубопровод
- Datanavi — простой инструмент с функциями пульта дистанционного управления (CZ-RTC5B)
- Простое подключение и управление внешним вентилятором или ERV с помощью разъема PAW-FDC на плате внутреннего блока. Внешним устройством можно управлять с помощью пульта дистанционного управления внутреннего блока Panasonic

## Закрытие выпускного канала

Когда устройство выключено, заслонка полностью закрывается, чтобы предотвратить попадание пыли в устройство и сохранить оборудование в чистоте.

## Тихая работа

Эти устройства являются одними из самых тихих в отрасли, что делает их идеальными для отелей и больниц.

## Аккуратный и износостойкий дизайн

Стильный матовый цвет сочетается с современным интерьером. Изящный, компактный дизайн позволяет выполнять скрытую установку — даже там, где пространство ограничено.

## Шесть направлений подключения выпускного трубопровода

Установка выпускного патрубка возможна в шести направлениях: справа, сзади справа, снизу справа, слева, сзади слева и снизу слева, что облегчает монтаж.

## Распределение воздуха изменяется в зависимости от режима работы



			Трехфазная система
КОМПЛЕКТ			9,00кВт
Пульт ДУ			KIT-100PK2Z8 CZ-RTC5B
Мощность охлаждения	Номинальная (мин. - макс.)	кВт	9,00 (3,00 - 9,70)
EER <sup>1)</sup>	Номинальная (мин. - макс.)	Вт/Вт	3,47 (5,36 - 3,13)
SEER <sup>2)</sup>			6,50 A++
Расчетная мощность		кВт	9,00
Потребляемая мощность при охлаждении	Номинальная (мин. - макс.)	кВт	2,59 (0,56 - 3,10)
Годовое энергопотребление <sup>3)</sup>		кВтч/год	485
Мощность обогрева	Номинальная (мин. - макс.)	кВт	9,00 (3,00 - 10,50)
COP <sup>1)</sup>	Номинальная (мин. - макс.)	Вт/Вт	3,93 (5,36 - 3,56)
SCOP <sup>2)</sup>			3,90 A
Расчетная мощность при -10°C		кВт	9,00
Потребляемая мощность при охлаждении	Номинальная (мин. - макс.)	кВт	2,29 (0,56 - 2,95)
Годовое энергопотребление <sup>3)</sup>		кВтч/год	3231
Внутренний блок			S-100PK2E5B
Объем воздушного потока	Hi / Med / Lo	м³/мин	22,0 / 18,5 / 15,0
Объем удаления влаги		л/ч	4,3
Уровень звукового давления <sup>4)</sup>	Hi / Med / Lo	дБ(A)	49 / 45 / 41
Мощность звука	Hi / Med / Lo	дБ	65 / 61 / 57
Габаритные размеры	В x Ш x Г	мм	302 x 1120 x 236
Масса нетто		кг	14
Наружный блок			U-100P2Z8
Источник электропитания		В	380 / 400 / 415
Сила тока	Охлаждение (Hi / Med / Lo)	А	4,10 / 3,90 / 3,75
	Обогрев (Hi / Med / Lo)	А	3,60 / 3,45 / 3,30
Объем воздушного потока	Охлаждение/обогрев	м³/мин	76 / 70
Уровень звукового давления	Охлаждение/обогрев (Hi)	дБ(A)	52 / 52
Мощность звука	Охлаждение/обогрев (Hi)	дБ	70 / 70
Габаритные размеры	В x Ш x Г	мм	996 x 980 x 370
Масса нетто		кг	90
Трубные соединения	Жидкостная труба	Дюйм (мм)	3/8 (9,52)
	Газовая труба	Дюйм (мм)	5/8 (15,88)
Диапазон длины трубопровода		м	5 - 50
Разница высот (внутренний/наружный) <sup>5)</sup>		м	30
Длина трубы для дополнительного хладагента		м	30
Дополнительное количество хладагента		г/м	45
Хладагент (R32) / Экв. CO <sub>2</sub>		кг/т	2,60 / 1,755
Диапазон рабочих температур	Охлаждение, Мин - Макс	°C	-10 ~ +43
	Обогрев, Мин - Макс	°C	-15 ~ +24

1) Расчет EER и COP основан на EN14511. 2) Для моделей мощностью менее 12 кВт SEER и SCOP рассчитываются на основе значений EU/626/2011. Для моделей мощностью более 12 кВт SEER и SCOP рассчитываются на основе значений EU/2281/2016. 3) Годовое потребление энергии рассчитывается в соответствии с EU/626/2011. 4) Значение звукового давления для блоков измерено в точке 1 м перед основным корпусом и 1 м ниже блока. Уровень звукового давления измеряется в соответствии с Eurovent 6/C/006-97. 5) При установке наружного блока в более высокое положение, чем внутренний блок. \*Рекомендуемый ток предохранителя для внутренних блоков — 3 А.



SEER и SCOP: Для KIT-60PK2Z5. УПРАВЛЕНИЕ ЧЕРЕЗ ИНТЕРНЕТ: дополнительная функция.

Совместим со всеми решениями для подключения Panasonic. Для получения подробной информации перейдите в раздел «Системы управления».



## Кассетный инверторный блок PACi Elite и Standard, 4-поточный 60 × 60

• Хладагент R32



CZ-KPY3AW  
Панель 700 x 700 мм.



CZ-KPY3BW  
Панель 625 x 625 мм.



CZ-RTC5B  
проводной пульт ДУ



CZ-RWS3  
Дополнительный пульт управления.  
ИК-пульт ДУ.



CZ-RE2C2  
Дополнительный пульт управления.  
Простой пульт ДУ

Маленький и мощный, идеально подходит для офисов и ресторанов

Устройства Standard подходят только для комбинаций соединений в составе двойных систем.

### Однофазная система

			3,60кВт	5,00кВт
КОМПЛЕКТ			КИТ-36PY2ZH5	КИТ-50PY2ZH5
Пульт ДУ			CZ-RTC5B	CZ-RTC5B
Мощность охлаждения	Номинальная (мин. - макс.)	кВт	3,60 (1,50 - 4,00)	5,00 (1,50 - 5,60)
EER <sup>1)</sup>		Вт/Вт	4,68	3,68
SEER <sup>2)</sup>			6,60 A++	6,40 A++
Расчетная мощность		кВт	3,60	5,00
Потребляемая мощность при охлаждении		кВт	0,77	1,36
Годовое энергопотребление <sup>3)</sup>		кВтч/год	191	273
Мощность обогрева	Номинальная (мин. - макс.)	кВт	4,00 (1,50 - 5,00)	5,60 (1,50 - 6,50)
COP <sup>1)</sup>		Вт/Вт	4,26	3,46
SCOP <sup>2)</sup>			4,60 A++	4,30 A+
Расчетная мощность при -10°C		кВт	3,60	4,50
Потребляемая мощность при обогреве		кВт	0,94	1,62
Годовое энергопотребление <sup>3)</sup>		кВтч/год	1096	1465
Внутренний блок			S-36PY2E5B	S-50PY2E5B
Объем воздушного потока	Hi / Med / Lo	м³/мин	9,7/8,0/6,0	11,1/9,8/8,5
Объем удаления влаги		л/ч	1,5	2,4
Уровень звукового давления <sup>4)</sup>	Hi / Med / Lo	дБ(А)	36/32/26	40/37/33
Мощность звука	Hi / Med / Lo	дБ	51/47/41	55/52/48
Габаритные размеры (В x Ш x Г) / Масса нетто	Внутренний	мм/кг	288 x 583 x 583 / 18	288 x 583 x 583 / 18
	Панель CZ-KPY3AW	мм/кг	31 x 700 x 700 / 2,4	31 x 700 x 700 / 2,4
	Панель CZ-KPY3AW	мм/кг	31 x 625 x 625 / 2,4	31 x 625 x 625 / 2,4
Наружный блок			U-36PZH2E5	U-50PZH2E5
Источник электропитания			220 / 230 / 240	220 / 230 / 240
Сила тока	Охлаждение (Hi / Med / Lo)	А	3,65 / 3,50 / 3,35	6,35 / 6,10 / 5,85
	Обогрев (Hi / Med / Lo)	А	4,50 / 4,30 / 4,15	7,70 / 8,40 / 8,10
Объем воздушного потока	Охлаждение/обогрев	м³/мин	40 / 40	40 / 45
Уровень звукового давления	Охлаждение/обогрев (Hi)	дБ(А)	43/44	45/48
Мощность звука	Охлаждение/обогрев (Hi)	дБ	62 / 64	64 / 68
Габаритные размеры / Масса нетто			В x Ш x Г	695 x 875 x 320 / 43
Трубные соединения	Жидкостная труба	Дюйм (мм)	1/4 (6,35)	1/4 (6,35)
	Газовая труба	Дюйм (мм)	1/2 (12,70)	1/2 (12,70)
Диапазон длины трубопровода			м	3 - 40
Разница высот (внутренний/наружный) <sup>5)</sup>			м	30
Длина трубы для дополнительного хладагента			м	30
Дополнительное количество хладагента			г/м	20
Хладагент (R32) / Экв. CO <sub>2</sub>			кг/т	1,15 / 0,776
Диапазон рабочих температур	Охлаждение, Мин - Макс	°C	-15 ~ +46	-15 ~ +46
	Обогрев, Мин - Макс	°C	-20 ~ +24	-20 ~ +24



SEER и SCOP: Для КИТ-36PY2ZH5. УПРАВЛЕНИЕ ЧЕРЕЗ ИНТЕРНЕТ: дополнительная функция.  
Совместим со всеми решениями для подключения Panasonic. Для получения подробной информации перейдите в раздел «Системы управления».

## Технические преимущества

- Распределение свежего воздуха
- Разнонаправленный поток воздуха
- Встроенный дренажный насос обеспечивает подъем на 850 мм
- 3-скоростной центробежный вентилятор
- Вентилятор постоянного тока для повышения эффективности и контроля
- Простое подключение и управление внешним вентилятором или ERV с помощью разъема PAW-FDC на плате внутреннего блока. Внешним устройством можно управлять с помощью пульта дистанционного управления внутреннего блока Panasonic

## Легче и тоньше, проще в установке

Легкий и очень тонкий, что делает возможным монтаж даже в узких межпотолочных пространствах.

Разработан для установки в решетку потолка 600 x 600 мм без необходимости изменения конфигурации навесных панелей.

## Высота расположения водоотводного отверстия примерно 850 мм от поверхности потолка

Высота расположения водоотводного отверстия может быть увеличена приблизительно на 350 мм по сравнению с обычным значением с помощью дренажного насоса высокой мощности и более длинных труб.

Благодаря низкому весу в 18 кг и тонкой конструкции с высотой всего 288 мм, устройство можно устанавливать даже в узких межпотолочных пространствах.

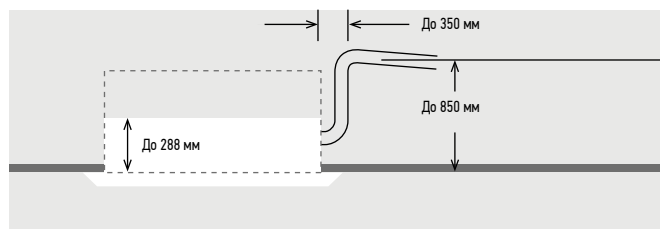

**Значительное снижение энергопотребления за счет использования высокотехнологичных вентиляторных двигателей постоянного тока с переменной скоростью, специальных теплообменников и прочих усовершенствований.**

		3,60кВт	4,50кВт	5,00кВт
		S-36PY2E5B	S-45PY2E5B <sup>1)</sup>	S-50PY2E5B
Внутренний блок				
Мощность охлаждения	кВт	3,60	4,50	5,00
Мощность обогрева	кВт	4,00	5,20	5,60
Сила тока	Охлаждение	А	0,30	0,35
	Обогрев	А	0,30	0,35
Потребляемая мощность	Охлаждение	кВт	0,04	0,05
	Обогрев	кВт	0,04	0,04
Объем воздушного потока	Охлаждение (Hi / Med / Lo)	м³/мин	9,7 / 8,0 / 6,0	10,0 / 8,8 / 7,0
	Обогрев (Hi / Med / Lo)	м³/мин	9,9 / 8,2 / 6,0	10,3 / 9,2 / 7,0
Объем удаления влаги	л/ч	1,5	2,2	2,4
Уровень звукового давления	Охлаждение (Hi / Med / Lo)	дБ(А)	36 / 32 / 26	38 / 34 / 28
	Обогрев (Hi / Med / Lo)	дБ(А)	36 / 32 / 26	38 / 34 / 28
Мощность звука	Охлаждение (Hi)	дБ	51 / 47 / 41	53 / 49 / 43
	Обогрев (Hi)	дБ	51 / 47 / 41	53 / 49 / 43
Габаритные размеры (В x Ш x Г)	Внутренний	мм	288 x 583 x 583	288 x 583 x 583
	Панель CZ-KPY3AW	мм	31 x 700 x 700	31 x 700 x 700
	Панель CZ-KPY3AW	мм	31 x 625 x 625	31 x 625 x 625
Масса нетто	Внутренний	кг	18	18
	Панель	кг	2,4	2,4
Трубные соединения	Жидкостная труба	Дюйм (мм)	1/4 (6,35)	1/4 (6,35)
	Газовая труба	Дюйм (мм)	1/2 (12,70)	1/2 (12,70)
Диапазон рабочих температур	Охлаждение, Мин ~ Макс	°C	+18 ~ +32	+18 ~ +32
	Обогрев, Мин ~ Макс	°C	+16 ~ +30	+16 ~ +30

1) 1) Только для мульти комбинаций.

Рекомендуемый ток предохранителя для внутреннего блока — 3 А.

Принадлежности	
CZ-RTCS5B	Проводной пульт дистанционного управления с функцией datanavi
CZ-RWS3	ИК-пульт ДУ
CZ-RE2C2	Простой пульт ДУ
PAW-WTRAY	Лоток для конденсаторной воды, устанавливаемый в подставку

Принадлежности	
PAW-GRDBSE20	Подставка для наружного блока для поглощения шума и вибрации
PAW-GRDSTD40	Подставка для наружного блока 400 x 900 x 400 мм
CZ-CAPWFC1	<b>НОВИНКА</b> Коммерческий адаптер WLAN

1) Расчет EER и COP основан на EN14511. 2) Для моделей мощностью менее 12 кВт SEER и SCOP рассчитываются на основе значений EU/626/2011. Для моделей мощностью более 12 кВт SEER и SCOP рассчитываются на основе значений EU/2281/2016. 3) Годовое потребление энергии рассчитывается в соответствии с EU/626/2011. 4) Значение звукового давления для блоков измерено в точке 1,5 м ниже блока. Уровень звукового давления измеряется в соответствии с Eurovent 6/C/006-97. 5) При установке наружного блока в более высокое положение, чем внутренний блок. \*Рекомендуемый ток предохранителя для внутренних блоков — 3 А.

## Кассетный инверторный блок PACi Elite 4-поточный 90 × 90 + • Хладагент R32



Стандартная панель  
CZ-KPU3AW

## Высокомощный кондиционер PACi. Надежный комфорт и высокая эффективность

Благодаря новейшим технологическим и инженерным решениям, таким как высокопроизводительные малозумные турбо-вентиляторы и очистители воздуха nanoe™ X, кассетные 4-позиционные блоки 90x90 U2 от Panasonic обеспечивают высокую экономию энергии, свежий воздух и комфорт.



CZ-KPU3AW  
Дополнительная панель  
Econavi (требуется  
наличие CZ-RTCS5B).



CZ-CNEXU1  
Дополнительный  
модуль nanoe™ X  
(требуется наличие  
CZ-RTCS5B).



CZ-RTCS5B  
проводной пульт ДУ



CZ-RWS3 + CZ-RWRU3  
Дополнительный пульт  
управления.  
ИК-пульт ДУ.



CZ-RE2C2  
Дополнительный пульт  
управления.  
Простой пульт ДУ.

		Однофазная система													
		3,60кВт	5,00кВт	6,00кВт	7,10кВт	10,00кВт	12,50кВт	14,00кВт							
КОМПЛЕКТ		KIT-36PU2ZH5		KIT-50PU2ZH5		KIT-60PU2ZH5		KIT-71PU2ZH5		KIT-100PU2ZH5		KIT-125PU2ZH5		KIT-140PU2ZH5	
Пульт ДУ		CZ-RTCS5B		CZ-RTCS5B		CZ-RTCS5B		CZ-RTCS5B		CZ-RTCS5B		CZ-RTCS5B		CZ-RTCS5B	
Мощность охлаждения	Номинальная (мин. - макс.) кВт	3,60 (1,50 - 4,00)	5,00 (1,50 - 5,60)	6,00 (2,00 - 7,10)	7,10 (2,20 - 9,00)	10,00 (3,10 - 12,50)	12,50 (3,20 - 14,00)	14,00 (3,30 - 16,00)							
EER <sup>1)</sup>	Вт/Вт	5,22	4,31	4,05	4,06	4,41	3,80	3,41							
SEER <sup>2)</sup>		8,50 A+++	8,20 A++	8,00 A++	7,70 A++	7,80 A++	7,68	7,24							
Расчетная мощность	кВт	3,60	5,00	6,00	7,10	10,00	12,50	14,00							
Потребляемая мощность при охлаждении	кВт	0,69	1,16	1,48	1,75	2,27	3,29	4,11							
Годовое энергопотребление <sup>3)</sup>	кВтч/год	148	213	262	323	449	—	—							
Мощность обогрева	Номинальная (мин. - макс.) кВт	4,00 (1,50 - 5,00)	5,60 (1,50 - 6,50)	7,00 (1,80 - 8,00)	8,00 (2,00 - 9,00)	11,20 (3,10 - 14,00)	14,00 (3,20 - 16,00)	16,00 (3,30 - 18,00)							
COP <sup>1)</sup>	Вт/Вт	5,48	4,71	4,29	4,30	5,00	4,61	4,30							
SCOP <sup>2)</sup>		5,10 A+++	4,90 A++	4,80 A++	4,80 A++	4,90 A++	4,73	4,60							
Расчетная мощность при -10°C	кВт	3,60	4,50	6,00	5,20	8,00	9,50	10,60							
Потребляемая мощность при обогреве	кВт	0,73	1,19	1,63	1,86	2,24	3,04	3,72							
Годовое энергопотребление <sup>3)</sup>	кВтч/год	988	1286	1750	1517	2286	—	—							
Внутренний блок		S-36PU2E5B	S-50PU2E5B	S-60PU2E5B	S-71PU2E5B	S-100PU2E5B	S-125PU2E5B	S-140PU2E5B							
Объем воздушного потока	Hi / Med / Lo м³/мин	14,5 / 13,0 / 11,5	16,5 / 13,5 / 11,5	21,0 / 16,0 / 13,0	22,0 / 16,0 / 13,0	36,0 / 26,0 / 18,0	37,0 / 27,0 / 19,0	38,0 / 29,0 / 20,0							
Уровень звукового давления <sup>4)</sup>	Hi / Med / Lo дБ(A)	30 / 28 / 27	32 / 29 / 27	36 / 31 / 28	37 / 31 / 28	45 / 38 / 32	46 / 39 / 33	47 / 40 / 34							
Габаритные размеры	В помещении (В x Ш x Г) мм	256 x 840 x 840	256 x 840 x 840	256 x 840 x 840	256 x 840 x 840	319 x 840 x 840	319 x 840 x 840	319 x 840 x 840							
	Панель (В x Ш x Г) мм	33,5 x 950 x 950	33,5 x 950 x 950	33,5 x 950 x 950	33,5 x 950 x 950	33,5 x 950 x 950	33,5 x 950 x 950	33,5 x 950 x 950							
Масса нетто	Внутренний блок/ Панель кг	19/5	19/5	20/5	20/5	25/5	25/5	25/5							
Наружный блок		U-36PZH2E5	U-50PZH2E5	U-60PZH2E5	U-71PZH2E5	U-100PZH2E5	U-125PZH2E5	U-140PZH2E5							
Источник электропитания	В	220 / 230 / 240	220 / 230 / 240	220 / 230 / 240	220 / 230 / 240	220 / 230 / 240	220 / 230 / 240	220 / 230 / 240							
Сила тока	Охлаждение (Hi / Med / Lo) А	3,35 / 3,20 / 3,05	5,45 / 5,25 / 5,00	7,30 / 6,95 / 6,70	8,25 / 7,90 / 7,55	10,40 / 9,95 / 9,50	15,20 / 14,50 / 13,90	19,10 / 18,20 / 17,50							
	Обогрев (Hi / Med / Lo) А	3,55 / 3,40 / 3,25	5,70 / 5,45 / 5,20	8,05 / 7,70 / 7,40	8,60 / 8,25 / 8,00	10,20 / 9,80 / 9,40	14,00 / 13,40 / 12,80	17,20 / 16,50 / 15,80							
Объем воздушного потока	Охлаждение/обогрев м³/мин	40 / 40	40 / 45	40 / 45	61 / 60	118 / 108	125 / 122	129 / 116							
Уровень звукового давления	Охлаждение/обогрев (Hi) дБ(A)	43 / 44	45 / 48	46 / 49	48 / 50	52 / 52	53 / 53	54 / 54							
Мощность звука	Охлаждение/обогрев (Hi) дБ	62 / 64	64 / 68	65 / 69	65 / 67	69 / 69	70 / 70	71 / 71							
Габаритные размеры	В x Ш x Г мм	695 x 875 x 320	695 x 875 x 320	695 x 875 x 320	996 x 940 x 340	1416 x 940 x 340	1416 x 940 x 340	1416 x 940 x 340							
	Масса нетто кг	43	43	44	68	99	99	99							
Трубные соединения	Жидкостная труба дюйм (мм)	1/4 (6,35)	1/4 (6,35)	3/8 (9,52)	3/8 (9,52)	3/8 (9,52)	3/8 (9,52)	3/8 (9,52)							
	Газовая труба дюйм (мм)	1/2 (12,70)	1/2 (12,70)	5/8 (15,88)	5/8 (15,88)	5/8 (15,88)	5/8 (15,88)	5/8 (15,88)							
Диапазон длины трубопровода м		3 - 40	3 - 40	3 - 40	5 - 50	5 - 85	5 - 85	5 - 85							
Разница высот (внутренний/наружный) <sup>5)</sup> м		30	30	30	30	30	30	30							
Длина трубы для дополнительного хладагента м		30	30	30	30	30	30	30							
Дополнительное количество хладагента г/м		20	20	35	45	45	45	45							
Хладагент (R32) / Экв. CO <sub>2</sub> кг/т		1,15 / 0,776	1,15 / 0,776	1,45 / 0,979	1,95 / 1,316	3,05 / 2,059	3,05 / 2,059	3,05 / 2,059							
Диапазон рабочих температур	Охлаждение, Мин - Макс °C	-15 ~ +46	-15 ~ +46	-15 ~ +46	-15 ~ +46	-15 ~ +46	-15 ~ +46	-15 ~ +46							
	Обогрев, Мин - Макс °C	-20 ~ +24	-20 ~ +24	-20 ~ +24	-20 ~ +24	-20 ~ +24	-20 ~ +24	-20 ~ +24							

Принадлежности	
CZ-RTCS5B	Проводной пульт ДУ с функцией Econavi и datanavi
CZ-RWS3 + CZ-RWRU3	ИК-пульт ДУ
CZ-RE2C2	Простой пульт ДУ
CZ-KPU3AW	Уникальная панель Econavi
CZ-CNEXU1	Система очистки воздуха nanoe™ X

Принадлежности	
PAW-WTRAY	Лоток для конденсаторной воды, устанавливаемый в подставку
PAW-GRDBSE20	Подставка для наружного блока для поглощения шума и вибрации
CZ-CAPWFC1	<b>НОВИНКА</b> Коммерческий адаптер WLAN

## Технические преимущества

- Высокопроизводительный турбо вентилятор, система разделения потоков теплообменника
- **panoe™ X**: первая технология очистки воздуха для коммерческих систем кондиционирования воздуха
- **Econavi**: интеллектуальный датчик для снижения потерь энергии
- **Datanavi** — простой инструмент с функциями пульта дистанционного управления (CZ-RTC5B)
- Низкий уровень шума в режиме медленной работы вентилятора
- Легкий вес, простая система обвязки
- Дренажный насос прилагается

## Групповой контроль, функция циркуляции

Когда люди покидают помещение система активирует циркуляционный режим для равномерного распределения воздуха и минимизации температурных разрывов как в режиме обогрева, так и в режиме охлаждения.

## panoe™ X дезодорирует воздух и подавляет развитие определенных бактерий и вирусов

Недавно разработанное устройство **panoe™ X** производит в 10 раз больше ОН-радикалов (4 800 миллиардов)<sup>1)</sup>, чем обычное устройство **panoe™**.

Большее количество ОН-радикалов, производимых **panoe™ X**, позволяет повысить эффективность подавления распространения бактерий, вирусов и аллергенов, а также дезодорации воздуха. Ваш дом становится свежим и чистым.

1) На основе исследования, проведенного компанией Panasonic.

Для использования функции **panoe™ X** требуется наличие CZ-RTC5B и дополнительного аксессуара CZ-CNEXU1.

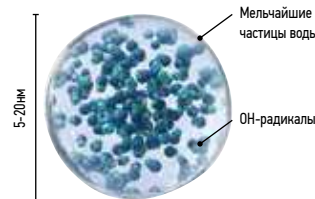

**4800** МИЛЛИАРДОВ  
ОН-РАДИКАЛОВ В  
СЕКУНДУ

			Трехфазная система			
			7,10кВт	10,00кВт	12,50кВт	14,00кВт
			КИТ-71PU2ZH8	КИТ-100PU2ZH8	КИТ-125PU2ZH8	КИТ-140PU2ZH8
			CZ-RTC5B	CZ-RTC5B	CZ-RTC5B	CZ-RTC5B
Мощность охлаждения	Номинальная (мин. - макс.)	кВт	7,10 (2,20 - 9,00)	10,00 (3,10 - 12,50)	12,50 (3,20 - 14,00)	14,00 (3,30 - 16,00)
EER <sup>1)</sup>		Вт/Вт	4,06	4,41	3,80	3,41
SEER <sup>2)</sup>			7,60 A++	7,70 A++	7,64	7,22
Расчетная мощность		кВт	7,10	10,00	12,50	14,00
Потребляемая мощность при охлаждении		кВт	1,75	2,27	3,29	4,11
Годовое энергопотребление <sup>3)</sup>		кВтч/год	327	455	—	—
Мощность обогрева	Номинальная (мин. - макс.)	кВт	8,00 (2,00 - 9,00)	11,20 (3,10 - 14,00)	14,00 (3,20 - 16,00)	16,00 (3,30 - 18,00)
SCOP <sup>1)</sup>		Вт/Вт	4,30	5,00	4,61	4,30
SCOP <sup>2)</sup>			4,80 A++	4,90 A++	4,73	4,60
Расчетная мощность -10°C		кВт	5,20	8,00	9,50	10,60
Потребляемая мощность при обогреве		кВт	1,86	2,24	3,04	3,72
Годовое энергопотребление <sup>3)</sup>		кВтч/год	1517	2286	—	—
Внутренний блок			S-71PU2E5B	S-100PU2E5B	S-125PU2E5B	S-140PU2E5B
Объем воздушного потока	Hi / Med / Lo	м³/мин	22,0 / 16,0 / 13,0	36,0 / 26,0 / 18,0	37,0 / 27,0 / 19,0	38,0 / 29,0 / 20,0
Уровень звукового давления <sup>4)</sup>	Hi / Med / Lo	дБ(A)	37 / 31 / 28	45 / 38 / 32	46 / 39 / 33	47 / 40 / 34
Габаритные размеры	В помещении (В x Ш x Г)	мм	256 x 840 x 840	319 x 840 x 840	319 x 840 x 840	319 x 840 x 840
	Панель (В x Ш x Г)	мм	33,5 x 950 x 950	33,5 x 950 x 950	33,5 x 950 x 950	33,5 x 950 x 950
Масса нетто	Внутренний блок/ Панель	кг	20 / 5	25 / 5	25 / 5	25 / 5
Наружный блок			U-71PZH2E8	U-100PZH2E8	U-125PZH2E8	U-140PZH2E8
Источник электропитания		В	380 / 400 / 415	380 / 400 / 415	380 / 400 / 415	380 / 400 / 415
Сила тока	Охлаждение (Hi / Med / Lo)	A	2,75 / 2,65 / 2,55	3,50 / 3,35 / 3,20	5,15 / 4,90 / 4,70	6,45 / 6,15 / 5,90
	Обогрев (Hi / Med / Lo)	A	2,90 / 2,80 / 2,70	3,45 / 3,30 / 3,15	4,75 / 4,50 / 4,35	5,85 / 5,55 / 5,35
Объем воздушного потока	Охлаждение/обогрев	м³/мин	61 / 60	118 / 108	125 / 112	129 / 116
Уровень звукового давления	Охлаждение/обогрев (Hi)	дБ(A)	48 / 50	52 / 52	53 / 53	54 / 54
Мощность звука	Охлаждение/обогрев (Hi)	дБ	65 / 67	69 / 69	70 / 70	71 / 71
Габаритные размеры	В x Ш x Г	мм	996 x 940 x 340	1416 x 940 x 340	1416 x 940 x 340	1416 x 940 x 340
Масса нетто		кг	68	99	99	99
Трубные соединения	Жидкостная труба	Дюйм (мм)	3/8 (9,52)	3/8 (9,52)	3/8 (9,52)	3/8 (9,52)
	Газовая труба	Дюйм (мм)	5/8 (15,88)	5/8 (15,88)	5/8 (15,88)	5/8 (15,88)
Диапазон длины трубопровода		м	5 - 50	5 - 85	5 - 85	5 - 85
Разница высот (внутренний/наружный) <sup>5)</sup>		м	30	30	30	30
Длина трубы для дополнительного хладагента		м	30	30	30	30
Дополнительное количество хладагента		г/м	45	45	45	45
Хладагент (R32) / Экв. CO <sub>2</sub>		кг/т	1,95 / 1,316	3,05 / 2,059	3,05 / 2,059	3,05 / 2,059
Диапазон рабочих температур	Охлаждение, Мин - Макс	°C	-15 ~ +46	-15 ~ +46	-15 ~ +46	-15 ~ +46
	Обогрев, Мин - Макс	°C	-20 ~ +24	-20 ~ +24	-20 ~ +24	-20 ~ +24

1) Расчет EER и COP основан на EN14511. 2) Для моделей мощностью менее 12 кВт SEER и SCOP рассчитываются на основе значений EU/626/2011. Для моделей мощностью более 12 кВт SEER и SCOP рассчитываются на основе значений EU/2281/2016. 3) Годовое потребление энергии рассчитывается в соответствии с EU/626/2011. 4) Значение звукового давления для блоков измерено в точке 1,5 м ниже блока. Уровень звукового давления измеряется в соответствии с Eurovent 6/C/006-97. 5) При установке наружного блока в более высокое положение, чем внутренний блок. \*Рекомендуемый ток предохранителя для внутренних блоков — 3 А.



SEER и SCOP: Для KIT-36PY2ZH5. УПРАВЛЕНИЕ ЧЕРЕЗ ИНТЕРНЕТ: дополнительная функция.

Совместим со всеми решениями для подключения Panasonic. Для получения подробной информации перейдите в раздел «Системы управления».

Условия оценки: Охлаждение, в помещении 27°C ST / 19°C BT. Охлаждение, снаружи 35°C ST / 24°C BT. Обогрев, в помещении 20°C ST. Обогрев, снаружи 7°C ST / 6°C BT. (СХТ: по сухому термометру; BT: по смоченному термометру)  
Технические характеристики могут быть изменены без предварительного уведомления. Для получения подробной информации о маркировке EPR / Energy посетите наши веб-сайты [www.aircon.panasonic.eu](http://www.aircon.panasonic.eu) или [www.rtc.panasonic.eu](http://www.rtc.panasonic.eu).



## Кассетный инверторный блок PACi Standard+, 4-поточный 90 × 90

- Хладагент R32

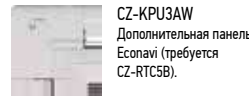
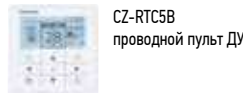

## Высокомощный кондиционер PACi. Надежный комфорт и высокая эффективность

Благодаря новейшим технологическим и инженерным решениям, таким как высокопроизводительные малозумные turbo-вентиляторы и очистители воздуха папое™ X, кассетные 4-позиционные блоки 90x90 U2 от Panasonic обеспечивают высокую экономию энергии, свежий воздух и комфорт.

		Однофазная система				
		6,00кВт	7,10кВт	10,00кВт	12,50кВт	14,00кВт
КОМПЛЕКТ		КПТ-60PU2Z5	КПТ-71PU2Z5	КПТ-100PU2Z5	КПТ-125PU2Z5	КПТ-140PU2Z5
Пульт ДУ		CZ-RTCS5	CZ-RTCS5	CZ-RTCS5	CZ-RTCS5	CZ-RTCS5
Мощность охлаждения	Номинальная (мин. - макс.) кВт	6,00 (2,00 - 7,10)	7,10 (2,00 - 7,70)	10,00 (3,00 - 11,50)	12,50 (3,20 - 13,50)	14,00 (3,30 - 15,00)
EER <sup>1)</sup>	Номинальная (мин. - макс.) Вт/Вт	4,00	3,50	3,82 (5,36 - 2,88)	3,58 (5,33 - 2,81)	3,23 (5,32 - 2,73)
SEER <sup>2)</sup>		7,60 A++	7,60 A++	6,80 A++	6,75	6,51
Расчетная мощность	кВт	6,00	7,10	10,00	12,50	14,00
Потребляемая мощность при охлаждении	Номинальная (мин. - макс.) кВт	1,50	2,03	2,62 (0,56 - 4,00)	3,49 (0,60 - 4,80)	4,34 (0,62 - 5,50)
Годовое энергопотребление <sup>3)</sup>	кВтч/год	276	327	515	—	—
Потребляемая мощность при обогреве	Номинальная (мин. - макс.) кВт	6,00 (1,80 - 7,00)	7,10 (1,80 - 8,10)	10,00 (3,00 - 14,00)	12,50 (3,30 - 15,00)	14,00 (3,40 - 16,00)
COP <sup>1)</sup>	Номинальная (мин. - макс.) Вт/Вт	4,72	4,36	4,93 (3,59 - 5,36)	4,43 (3,57 - 5,50)	4,18 (3,33 - 5,48)
SCOP <sup>2)</sup>		4,70 A++	4,70 A++	4,40 A+	4,01	3,89
Расчетная мощность при -10°C	кВт	6,00	6,00	10,00	12,50	14,00
Потребляемая мощность при обогреве	Номинальная (мин. - макс.) кВт	1,27	1,63	2,03 (0,56 - 3,90)	2,82 (0,60 - 4,20)	3,35 (0,62 - 4,80)
Годовое энергопотребление <sup>3)</sup>	кВтч/год	1787	1787	3182	—	—
Внутренний блок		S-60PU2E5B	S-71PU2E5B	S-100PU2E5B	S-125PU2E5B	S-140PU2E5B
Объем воздушного потока	Hi / Med / Lo м³/мин	21,0 / 16,0 / 13,0	22,0 / 16,0 / 13,0	36,0 / 26,0 / 18,0	37,0 / 27,0 / 19,0	38,0 / 29,0 / 20,0
Объем удаления влаги	л/ч	1,7	2,5	2,7	4,8	6,0
Уровень звукового давления <sup>4)</sup>	Hi / Med / Lo дБ(A)	36 / 31 / 28	37 / 31 / 28	45 / 38 / 32	46 / 39 / 33	47 / 40 / 34
Мощность звука	Hi / Med / Lo дБ	51 / 46 / 43	52 / 46 / 43	60 / 53 / 47	61 / 54 / 48	62 / 55 / 49
Габаритные размеры	Внутренний блок (В x Ш x Г) мм	256 x 840 x 840	256 x 840 x 840	319 x 840 x 840	319 x 840 x 840	319 x 840 x 840
	Панель (В x Ш x Г) мм	33,5 x 950 x 950	33,5 x 950 x 950	33,5 x 950 x 950	33,5 x 950 x 950	33,5 x 950 x 950
Масса нетто	Внутренний блок / Панель кг	20 / 5	20 / 5	25 / 5	25 / 5	25 / 5
Наружный блок		U-60P2ZE5	U-71P2ZE5	U-100P2ZE5	U-125P2ZE5	U-140P2ZE5
Источник электропитания	В	220 / 230 / 240	220 / 230 / 240	220 / 230 / 240	220 / 230 / 240	220 / 230 / 240
Сила тока	Охлаждение (Hi / Med / Lo) А	7,40 / 7,05 / 6,75	9,95 / 9,50 / 9,10	12,10 / 11,50 / 11,10	16,30 / 15,60 / 15,00	20,40 / 19,50 / 18,70
	Обогрев (Hi / Med / Lo) А	6,25 / 5,95 / 5,70	8,05 / 7,70 / 7,35	9,25 / 8,85 / 8,50	13,10 / 12,60 / 12,00	15,60 / 15,00 / 14,30
Объем воздушного потока	Охлаждение/Обогрев м³/мин	40 / 45	50 / 45	76 / 70	86 / 78	89 / 83
Уровень звукового давления	Охлаждение/Обогрев (Hi) дБ(A)	46 / 48	49 / 49	52 / 52	55 / 55	56 / 56
Мощность звука	Охлаждение/Обогрев (Hi) дБ	65 / 68	69 / 69	70 / 70	73 / 73	74 / 74
Габаритные размеры	В x Ш x Г мм	695 x 875 x 320	695 x 875 x 320	996 x 980 x 370	996 x 980 x 370	996 x 980 x 370
Масса нетто	кг	44	44	90	94	94
Трубные соединения	Жидкостная труба	Дюйм (мм)	3/8 (9,52)	3/8 (9,52)	3/8 (9,52)	3/8 (9,52)
	Газовая труба	Дюйм (мм)	5/8 (15,88)	5/8 (15,88)	5/8 (15,88)	5/8 (15,88)
Диапазон длины трубопровода	м	3 - 40	3 - 40	5 - 50	5 - 50	5 - 50
Разница высот (внутренний/наружный) <sup>5)</sup>	м	30	30	30	30	30
Длина трубы для дополнительного хладагента	м	30	30	30	30	30
Дополнительное количество хладагента	г/м	35	35	45	45	45
Хладагент (R32) / Энк. CO <sub>2</sub>	кг/т	1,45 / 0,979	1,45 / 0,979	2,60 / 1,755	2,98 / 2,0115	2,98 / 2,0115
Диапазон рабочих температур	Охлаждение, Мин ~ Макс °C	-10 ~ +43	-10 ~ +43	-10 ~ +43	-10 ~ +43	-10 ~ +43
	Обогрев, Мин ~ Макс °C	-15 ~ +24	-15 ~ +24	-15 ~ +24	-15 ~ +24	-15 ~ +24

Принадлежности	
CZ-RTCS5	Проводной пульт дистанционного управления с функцией Esonavi и datanavi
CZ-RWS3 + CZ-RWRU3	ИК-пульт ДУ
CZ-RE2C2	Простой пульт ДУ
CZ-KPU3AW	Уникальная панель Esonavi
CZ-CNEXU1	Система очистки воздуха папое™ X

Принадлежности	
PAW-WTRAY	Лоток для конденсаторной воды, устанавливаемый в подставку
PAW-GRDBSE20	Подставка для наружного блока для поглощения шума и вибрации
CZ-CAWFC1	<b>НОВИНКА</b> Коммерческий адаптер WLAN

## Технические преимущества

- Высокопроизводительный турбо вентилятор, система разделения потоков теплообменника
- паное™ X: первая технология очистки воздуха для коммерческих систем кондиционирования воздуха
- Econavi: интеллектуальный датчик для снижения потерь энергии
- Datanavi: простой инструмент с функциями пульта дистанционного управления (CZ-RTCSB)
- Низкий уровень шума в режиме медленной работы вентилятора
- Легкий вес, простая система обвязки
- Дренажный насос прилагается

## паное™ X дезодорирует воздух и подавляет развитие определенных бактерий и вирусов

Недавно разработанное устройство паное™ X производит в 10 раз больше ОН-радикалов (4 800 миллиардов)<sup>1)</sup>, чем обычное устройство паное™. Большое количество ОН-радикалов, производимых паное™ X, позволяет повысить эффективность подавления распространения бактерий, вирусов и аллергенов, а также дезодорации воздуха. Ваш дом становится свежим и чистым.

1) На основе исследования, проведенного компанией Panasonic.

Для использования функции паное™ X требуется наличие CZ-RTCSB и дополнительного аксессуара CZ-CNEU1.

## Групповой контроль, функция циркуляции

Когда люди покидают помещение система активирует циркуляционный режим для равномерного распределения воздуха и минимизации температурных разрывов как в режиме обогрева, так и в режиме охлаждения.

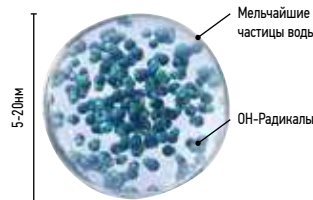

**4800 МИЛЛИАРДОВ**  
ОН-РАДИКАЛОВ  
В СЕКУНДУ

			Трехфазная система		
			10,00кВт	12,50кВт	14,00кВт
			KIT-100PU2Z8	KIT-125PU2Z8	KIT-140PU2Z8
			CZ-RTCSB	CZ-RTCSB	CZ-RTCSB
Мощность охлаждения	Номинальная (мин. - макс.)	кВт	10,00 (3,00 - 11,50)	12,50 (3,20 - 13,50)	14,00 (3,30 - 15,00)
EER <sup>1)</sup>	Номинальная (мин. - макс.)	Вт/Вт	3,82 (5,36 - 2,88)	3,58 (5,33 - 2,81)	3,23 (5,32 - 2,73)
SEER <sup>2)</sup>			6,70 A++	6,73	6,49
Расчетная мощность		кВт	10,00	12,50	14,00
Потребляемая мощность при охлаждении	Номинальная (мин. - макс.)	кВт	2,62 (0,56 - 4,00)	3,49 (0,60 - 4,80)	4,34 (0,62 - 5,50)
Годовое энергопотребление <sup>3)</sup>		кВтч/год	521	—	—
Потребляемая мощность при обогреве	Номинальная (мин. - макс.)	кВт	10,00 (3,00 - 14,00)	12,50 (3,30 - 15,00)	14,00 (3,40 - 16,00)
SCOP <sup>1)</sup>	Номинальная (мин. - макс.)	Вт/Вт	4,93 (3,59 - 5,36)	4,43 (3,57 - 5,50)	4,18 (3,33 - 5,48)
SCOP <sup>2)</sup>			4,40 A+	4,01	3,89
Расчетная мощность при -10°C		кВт	10,00	12,50	14,00
Потребляемая мощность при обогреве	Номинальная (мин. - макс.)	кВт	2,03 (0,56 - 3,90)	2,82 (0,60 - 4,20)	3,35 (0,62 - 4,80)
Годовое энергопотребление <sup>3)</sup>		кВтч/год	3182	—	—
Внутренний блок			S-100PU2E5B	S-125PU2E5B	S-140PU2E5B
Объем воздушного потока	Hi / Med / Lo	м³/мин	36,0 / 26,0 / 18,0	37,0 / 27,0 / 19,0	38,0 / 29,0 / 20,0
Объем удаления влаги		л/ч	2,7	4,8	6,0
Уровень звукового давления <sup>4)</sup>	Hi / Med / Lo	дБ(А)	45 / 38 / 32	46 / 39 / 33	47 / 40 / 34
Мощность звука	Hi / Med / Lo	дБ	60 / 53 / 47	61 / 54 / 48	62 / 55 / 49
Габаритные размеры	Внутренний блок (В x Ш x Г)	мм	319 x 840 x 840	319 x 840 x 840	319 x 840 x 840
	Панель (В x Ш x Г)	мм	33,5 x 950 x 950	33,5 x 950 x 950	33,5 x 950 x 950
Масса нетто	Внутренний блок / Панель	кг	25 / 5	25 / 5	25 / 5
Наружный блок			U-100PZ2E8	U-125PZ2E8	U-140PZ2E8
Источник электропитания		В	380 / 400 / 415	380 / 400 / 415	380 / 400 / 415
Сила тока	Охлаждение (Hi / Med / Lo)	А	4,10 / 3,90 / 3,75	5,45 / 5,20 / 5,00	6,85 / 6,50 / 6,25
	Обогрев (Hi / Med / Lo)	А	3,15 / 3,00 / 2,90	4,40 / 4,15 / 4,00	5,25 / 4,95 / 4,80
Объем воздушного потока	Охлаждение/Обогрев	м³/мин	76 / 70	86 / 78	89 / 83
Уровень звукового давления	Охлаждение/Обогрев (Hi)	дБ(А)	52 / 52	55 / 55	56 / 56
Мощность звука	Охлаждение/Обогрев (Hi)	дБ	70 / 70	73 / 73	74 / 74
Габаритные размеры	В x Ш x Г	мм	996 x 980 x 370	996 x 980 x 370	996 x 980 x 370
Масса нетто		кг	90	94	94
Трубные соединения	Жидкостная труба	Дюйм (мм)	3/8 (9,52)	3/8 (9,52)	3/8 (9,52)
	Газовая труба	Дюйм (мм)	5/8 (15,88)	5/8 (15,88)	5/8 (15,88)
Диапазон длины трубопровода		м	5 - 50	5 - 50	5 - 50
Разница высот (внутренний/наружный) <sup>5)</sup>		м	30	30	30
Длина трубы для дополнительного хладагента		м	30	30	30
Дополнительное количество хладагента		г/м	45	45	45
Хладагент (R32) / Экв. CO <sub>2</sub>		кг/т	2,60 / 1,755	2,98 / 2,0115	2,98 / 2,0115
Диапазон рабочих температур	Охлаждение, Мин ~ Макс	°C	-10 ~ +43	-10 ~ +43	-10 ~ +43
	Обогрев, Мин ~ Макс	°C	-15 ~ +24	-15 ~ +24	-15 ~ +24

1) Расчет EER и COP основан на EN14511. 2) Для моделей мощностью менее 12 кВт SEER и SCOP рассчитываются на основе значений EU/626/2011. Для моделей мощностью более 12 кВт SEER и SCOP рассчитываются на основе значений EU/2281/2016. 3) Годовое потребление энергии рассчитывается в соответствии с EU/626/2011. 4) Значение звукового давления для блоков измерено в точке 1,5 м ниже блока. Уровень звукового давления измеряется в соответствии с Eurovent 6/C/006-97. 5) При установке наружного блока в более высокое положение, чем внутренний блок. \*Рекомендуемый ток предохранителя для внутренних блоков — 3 А.



SEER и SCOP: Для KIT-60PU2Z5 и KIT-71PU2Z5. ECONAVI и УПРАВЛЕНИЕ ЧЕРЕЗ ИНТЕРНЕТ: дополнительная функция. Совместим со всеми решениями для подключения Panasonic. Для получения подробной информации перейдите в раздел «Системы управления».

## Потолочный инверторный блок PACi Elite + • Хладагент R32

Потолочные блоки обеспечивают более широкое распределение воздуха по всему пространству, что подходит для больших помещений

Устройства различной мощности представлены в едином корпусе, что позволяет добиться гармоничности при развертывании систем смешанного типа.



CZ-RTCS5  
проводной пульт ДУ

CZ-RWS3 + CZ-RWRT3  
Дополнительный пульт управления.  
ИК-пульт ДУ.

CZ-RE2C2  
Дополнительный пульт управления.  
Простой пульт ДУ.

CZ-CENSC1  
Дополнительный датчик Ecomavi

		Однофазная система							
		3,60кВт	5,00кВт	6,00кВт	7,10кВт	10,00кВт	12,50кВт	14,00кВт	
КОМПЛЕКТ		KIT-36PT2ZH5	KIT-50PT2ZH5	KIT-60PT2ZH5	KIT-71PT2ZH5	KIT-100PT2ZH5	KIT-125PT2ZH5	KIT-140PT2ZH5	
Пульт ДУ		CZ-RTCS5B	CZ-RTCS5B	CZ-RTCS5B	CZ-RTCS5B	CZ-RTCS5B	CZ-RTCS5B	CZ-RTCS5B	
Мощность охлаждения	Номинальная (мин. - макс.) кВт	3,60 (1,50 - 4,00)	5,00 (1,50 - 5,60)	6,00 (2,00 - 7,10)	7,10 (2,20 - 9,00)	10,00 (3,10 - 12,50)	12,50 (3,20 - 14,00)	14,00 (3,30 - 16,00)	
EER <sup>1)</sup>	Вт/Вт	5,07	4,17	4,08	3,78	4,05	3,45	3,10	
SEER <sup>2)</sup>		7,20 A++	7,00 A++	7,20 A++	6,70 A++	7,00 A++	6,59	5,70	
Расчетная мощность		кВт	3,60	5,00	6,00	7,10	10,00	12,50	14,00
Потребляемая мощность при охлаждении		кВт	0,71	1,20	1,47	1,88	2,47	3,62	4,52
Годовое энергопотребление <sup>3)</sup>		кВтч/год	175	250	292	371	500	—	—
Мощность обогрева	Номинальная (мин. - макс.) кВт	4,00 (1,50 - 5,00)	5,60 (1,50 - 6,50)	7,00 (1,80 - 8,00)	8,00 (2,00 - 9,00)	11,20 (3,10 - 14,00)	14,00 (3,20 - 16,00)	16,00 (3,30 - 18,00)	
COP <sup>1)</sup>	Вт/Вт	5,19	4,34	4,43	4,15	4,31	3,99	3,67	
SCOP <sup>2)</sup>		4,80 A++	4,60 A++	4,70 A++	4,60 A++	4,60 A++	4,36	4,00	
Расчетная мощность при -10°C		кВт	3,60	4,50	6,00	5,20	8,00	9,50	10,60
Потребляемая мощность при обогреве		кВт	0,77	1,29	1,58	1,93	2,60	3,51	4,36
Годовое энергопотребление <sup>3)</sup>		кВтч/год	1050	1370	1787	1583	2435	—	—
Внутренний блок		S-36PT2E5B	S-50PT2E5B	S-60PT2E5B	S-71PT2E5B	S-100PT2E5B	S-125PT2E5B	S-140PT2E5B	
Объем воздушного потока	Hi / Med / Lo м³/мин	14,0 / 12,0 / 10,5	15,0 / 12,5 / 10,5	20,0 / 17,0 / 14,5	21,0 / 18,0 / 15,5	30,0 / 25,0 / 23,0	34,0 / 28,0 / 24,0	35,0 / 29,0 / 25,0	
Уровень звукового давления <sup>4)</sup>	Hi / Med / Lo дБ(А)	36 / 32 / 29	37 / 33 / 29	38 / 34 / 30	39 / 35 / 31	42 / 37 / 35	46 / 40 / 36	47 / 41 / 37	
Габаритные размеры	В x Ш x Г мм	235 x 960 x 690	235 x 960 x 690	235 x 1275 x 690	235 x 1275 x 690	235 x 1590 x 690	235 x 1590 x 690	235 x 1590 x 690	
Масса нетто	кг	27	27	33	33	40	40	40	
Наружный блок		U-36PZH2E5	U-50PZH2E5	U-60PZH2E5	U-71PZH2E5	U-100PZH2E5	U-125PZH2E5	U-140PZH2E5	
Источник электропитания		В	220 / 230 / 240	220 / 230 / 240	220 / 230 / 240	220 / 230 / 240	220 / 230 / 240	220 / 230 / 240	
Сила тока	Охлаждение (Hi / Med / Lo) А	3,35 / 3,25 / 3,10	5,60 / 5,35 / 5,10	7,15 / 6,85 / 6,55	8,80 / 8,45 / 8,10	11,40 / 10,90 / 10,50	16,80 / 16,00 / 15,40	21,00 / 20,10 / 19,30	
	Обогрев (Hi / Med / Lo) А	3,65 / 3,50 / 3,35	6,10 / 5,85 / 5,60	7,75 / 7,40 / 7,10	8,90 / 8,50 / 8,20	12,00 / 11,50 / 11,00	16,20 / 15,50 / 14,90	20,30 / 19,40 / 18,60	
Объем воздушного потока	Охлаждение / Обогрев м³/мин	40 / 40	40 / 45	40 / 45	61 / 60	118 / 108	125 / 122	129 / 116	
Уровень звукового давления	Охлаждение / Обогрев (Hi) дБ(А)	43 / 44	45 / 48	46 / 49	48 / 50	52 / 52	53 / 53	54 / 54	
Мощность звука	Охлаждение / Обогрев (Hi) дБ	62 / 64	64 / 68	65 / 69	65 / 67	69 / 69	70 / 70	71 / 71	
Габаритные размеры	В x Ш x Г мм	695 x 875 x 320	695 x 875 x 320	695 x 875 x 320	996 x 940 x 340	1416 x 940 x 340	1416 x 940 x 340	1416 x 940 x 340	
Масса нетто	кг	43	43	44	68	99	99	99	
Трубные соединения	Жидкостная труба	Дюйм (мм)	1/4 (6,35)	1/4 (6,35)	3/8 (9,52)	3/8 (9,52)	3/8 (9,52)	3/8 (9,52)	
	Газовая труба	Дюйм (мм)	1/2 (12,70)	1/2 (12,70)	5/8 (15,88)	5/8 (15,88)	5/8 (15,88)	5/8 (15,88)	
Диапазон длины трубопровода		м	3 - 40	3 - 40	3 - 40	5 - 50	5 - 85	5 - 85	
Разница высот (внутренний/наружный) <sup>5)</sup>		м	30	30	30	30	30	30	
Длина трубы для дополнительного хладагента		м	30	30	30	30	30	30	
Дополнительное количество хладагента		г/м	20	20	35	45	45	45	
Хладагент (R32) / Экв. CO <sub>2</sub>		кг/т	1,15 / 0,776	1,15 / 0,776	1,45 / 0,979	1,95 / 1,316	3,05 / 2,059	3,05 / 2,059	
Диапазон рабочих температур	Охлаждение, Мин - Макс °C		-15 ~ +46	-15 ~ +46	-15 ~ +46	-15 ~ +46	-15 ~ +46	-15 ~ +46	
	Обогрев, Мин - Макс °C		-20 ~ +24	-20 ~ +24	-20 ~ +24	-20 ~ +24	-20 ~ +24	-20 ~ +24	

Принадлежности	
CZ-RTCS5B	Проводной пульт дистанционного управления с функцией Ecomavi и datanavi
CZ-RWS3 + CZ-RWRT3	ИК-пульт ДУ
CZ-RE2C2	Простой пульт ДУ
PAW-WTRAY	Лоток для конденсаторной воды, устанавливаемый в подставку

Принадлежности	
PAW-GRDBSE20	Подставка для наружного блока для поглощения шума и вибрации
PAW-GRDSTD40	Подставка для наружного блока 400 x 900 x 400 мм
CZ-CAPWFC1	<b>НОВИНКА</b> Коммерческий адаптер WLAN

## Технические преимущества

- Распределение воздуха по всему объему для больших помещений
- Горизонтальный воздушный поток до 9,5 м
- Доступно подключение к приточному воздуху
- Тонкий дизайн с высотой 235 мм подходит для размещения в узких пространствах
- Беззвучная работа
- Datanavi: простой инструмент с функциями пульта дистанционного управления (CZ-RTC5B)
- Двойные, тройные и четверные сплит-системы
- Простое подключение и управление внешним вентилятором или ERV с помощью разъема PAW-FDC на плате внутреннего блока. Внешним устройством можно управлять с помощью пульта дистанционного управления внутреннего блока Panasonic.

## Распределение воздуха изменяется в зависимости от режима работы

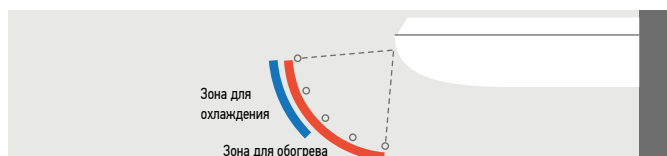

## Повышение комфорта благодаря распределению воздушного потока

Воздушный поток в горизонтальном направлении распространяется на расстояние до 9,5 м. Это идеально подходит для широких комнат. Широкое выходное отверстие распределяет поток воздуха влево и вправо. Неприятное чувство, возникающее при непосредственном воздействии прямого воздушного потока на человека, устраняется благодаря активации функции предотвращения сквозняков, которая изменяет область распределения воздуха, так что степень комфорта увеличивается.

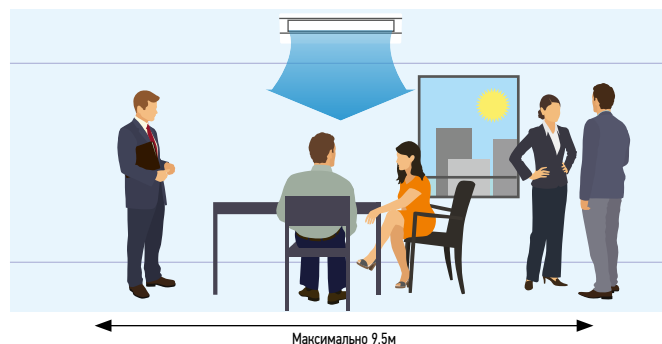

	Трехфазная система				
	7,10кВт	10,00кВт	12,50кВт	14,00кВт	
КОМПЛЕКТ	КИТ-71PT2ZH8	КИТ-100PT2ZH8	КИТ-125PT2ZH8	КИТ-140PT2ZH8	
Пульт ДУ	CZ-RTC5B	CZ-RTC5B	CZ-RTC5B	CZ-RTC5B	
Мощность охлаждения	Номинальная (мин. - макс.) кВт	7,10 (2,20 - 9,00)	10,00 (3,10 - 12,50)	12,50 (3,20 - 14,00)	14,00 (3,30 - 16,00)
EER <sup>1)</sup>	Вт/Вт	3,78	4,05	3,45	3,10
SEER <sup>2)</sup>		6,60 A++	6,90 A++	6,56	6,23
Расчетная мощность	кВт	7,10	10,00	12,50	14,00
Потребляемая мощность при охлаждении	кВт	1,88	2,47	3,62	4,52
Годовое энергопотребление <sup>3)</sup>	кВтч/год	375	507	—	—
Мощность обогрева	Номинальная (мин. - макс.) кВт	8,00 (2,00 - 9,00)	11,20 (3,10 - 14,00)	14,00 (3,20 - 16,00)	16,00 (3,30 - 18,00)
COP <sup>1)</sup>	Вт/Вт	4,15	4,31	3,99	3,67
SCOP <sup>2)</sup>		4,60 A++	4,60 A++	4,36	4,28
Расчетная мощность при -10°C	кВт	5,20	8,00	9,50	10,60
Потребляемая мощность при обогреве	кВт	1,93	2,60	3,51	4,36
Годовое энергопотребление <sup>3)</sup>	кВтч/год	1583	2435	—	—
Внутренний блок		S-71PT2E5B	S-100PT2E5B	S-125PT2E5B	S-140PT2E5B
Объем воздушного потока	Hi / Med / Lo м³/мин	21,0 / 18,0 / 15,5	30,0 / 25,0 / 23,0	34,0 / 28,0 / 24,0	35,0 / 29,0 / 25,0
Уровень звукового давления <sup>4)</sup>	Hi / Med / Lo дБ(A)	39 / 35 / 31	42 / 37 / 35	46 / 40 / 36	47 / 41 / 37
Габаритные размеры	В x Ш x Г мм	235 x 1275 x 690	235 x 1590 x 690	235 x 1590 x 690	235 x 1590 x 690
Масса нетто	кг	33	40	40	40
Наружный блок		U-71PZH2E8	U-100PZH2E8	U-125PZH2E8	U-140PZH2E8
Источник электропитания	В	380 / 400 / 415	380 / 400 / 415	380 / 400 / 415	380 / 400 / 415
Сила тока	Охлаждение (Hi / Med / Lo) А	2,95 / 2,85 / 2,75	3,85 / 3,65 / 3,55	5,65 / 5,40 / 5,20	7,10 / 6,75 / 6,50
	Обогрев (Hi / Med / Lo) А	3,00 / 2,90 / 2,80	4,05 / 3,85 / 3,75	5,50 / 5,20 / 5,05	6,85 / 6,50 / 6,30
Объем воздушного потока	Охлаждение / Обогрев м³/мин	61 / 60	118 / 108	125 / 112	129 / 116
Уровень звукового давления	Охлаждение / Обогрев (Hi) дБ(A)	48 / 50	52 / 52	53 / 53	54 / 54
Мощность звука	Охлаждение / Обогрев (Hi) дБ	65 / 67	69 / 69	70 / 70	71 / 71
Габаритные размеры	В x Ш x Г мм	996 x 940 x 340	1416 x 940 x 340	1416 x 940 x 340	1416 x 940 x 340
Масса нетто	кг	68	99	99	99
Трубные соединения	Жидкостная труба Дюйм (мм)	3/8 (9,52)	3/8 (9,52)	3/8 (9,52)	3/8 (9,52)
	Газовая труба Дюйм (мм)	5/8 (15,88)	5/8 (15,88)	5/8 (15,88)	5/8 (15,88)
Диапазон длины трубопровода	м	5 - 50	5 - 85	5 - 85	5 - 85
Разница высот (внутренний/наружный) <sup>5)</sup>	м	30	30	30	30
Длина трубы для дополнительного хладагента	м	30	30	30	30
Дополнительное количество хладагента	г/м	45	45	45	45
Хладагент (R32) / Энк. CO <sub>2</sub>	кг/т	1,95 / 1,316	3,05 / 2,059	3,05 / 2,059	3,05 / 2,059
Диапазон рабочих температур	Охлаждение, Мин ~ Макс °C	-15 ~ +46	-15 ~ +46	-15 ~ +46	-15 ~ +46
	Обогрев, Мин ~ Макс °C	-20 ~ +24	-20 ~ +24	-20 ~ +24	-20 ~ +24

1) Расчет EER и COP основан на EN14511. 2) Для моделей мощностью менее 12 кВт SEER и SCOP рассчитываются на основе значений EU/626/2011. Для моделей мощностью более 12 кВт SEER и SCOP рассчитываются на основе значений EU/2281/2016. 3) Годовое потребление энергии рассчитывается в соответствии с EU/626/2011. 4) Значение звукового давления для блоков измерено в точке 1 м перед основным корпусом и 1 м ниже блока. Уровень звукового давления измеряется в соответствии с Eurovent 6/C/006-97. 5) При установке наружного блока в более высокое положение, чем внутренний блок. \*Рекомендуемый ток предохранителя для внутренних блоков — 3 А.



SEER и SCOP. Для КИТ-3PPT2ZH5. УПРАВЛЕНИЕ ЧЕРЕЗ ИНТЕРНЕТ: дополнительная функция.

Совместим со всеми решениями для подключения Panasonic. Для получения подробной информации перейдите в раздел «Системы управления».

Условия оценки: Охлаждение, в помещении 27°C СТ / 19°C ВТ. Охлаждение, снаружи 35°C СТ / 24°C ВТ. Обогрев, в помещении 20°C СТ. Обогрев, снаружи 7°C СТ / 6°C ВТ. (СХТ: по сухому термометру; ВТ: по смоченному термометру)  
Технические характеристики могут быть изменены без предварительного уведомления. Для получения подробной информации о маркировке EPR / Energy посетите наши веб-сайты [www.aircon.panasonic.eu](http://www.aircon.panasonic.eu) или [www.ptc.panasonic.eu](http://www.ptc.panasonic.eu).



## Потолочный инверторный блок PACi Standard+ • Хладагент R32



CZ-RTC5B  
проводной пульт ДУ

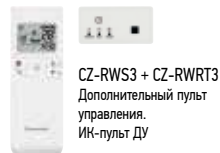

CZ-RWS3 + CZ-RWRT3  
Дополнительный пульт управления. ИК-пульт ДУ



CZ-RE2C2  
Дополнительный пульт управления. Простой пульт ДУ.



CZ-CENS1  
Дополнительный датчик Econavi

Потолочные блоки обеспечивают более широкое распределение воздуха по всему пространству, что подходит для больших помещений

Устройства различной мощности представлены в едином корпусе, что позволяет добиться гармоничности при разворачивании систем смешанного типа.

		Однофазная система				
		6,00кВт	7,10кВт	10,00кВт	12,50кВт	14,00кВт
КОМПЛЕКТ		КИТ-60РТ2Z5	КИТ-71РТ2Z5	КИТ-100РТ2Z5	КИТ-125РТ2Z5	КИТ-140РТ2Z5
Пульт ДУ		CZ-RTC5B	CZ-RTC5B	CZ-RTC5B	CZ-RTC5B	CZ-RTC5B
Мощность охлаждения	Номинальная (мин. - макс.)	кВт 6,00 (2,00 - 7,10)	7,10 (2,00 - 7,70)	10,00 (3,00 - 11,50)	12,50 (3,20 - 13,50)	14,00 (3,30 - 15,00)
EER <sup>1)</sup>	Номинальная (мин. - макс.)	Вт/Вт 4,00	3,55	3,64 (5,36 - 2,80)	3,32 (5,33 - 2,77)	2,98 (5,32 - 2,73)
SEER <sup>2)</sup>		6,80A++	6,50A++	6,50 A++	5,77	5,49
Расчетная мощность		кВт 6,00	7,10	10,00	12,50	14,00
Потребляемая мощность при охлаждении	Номинальная (мин. - макс.)	кВт 1,50	2,00	2,75 (0,56 - 4,10)	3,76 (0,60 - 4,88)	4,70 (0,62 - 5,50)
Годовое энергопотребление <sup>3)</sup>		кВтч/год 309	382	535	1300	1530
Мощность обогрева	Номинальная (мин. - макс.)	кВт 6,00 (1,80 - 7,00)	7,10 (1,80 - 8,10)	10,00 (3,00 - 14,00)	12,50 (3,30 - 15,00)	14,00 (3,40 - 16,00)
COP <sup>1)</sup>	Номинальная (мин. - макс.)	Вт/Вт 4,80	4,41	4,24 (5,36 - 3,50)	3,89 (4,52 - 3,41)	3,70 (5,48 - 3,08)
SCOP <sup>2)</sup>		4,60A++	4,30A+	4,20 A+	3,75	3,70
Расчетная мощность при -10°C		кВт 6,00	6,00	10,00	12,50	13,60
Потребляемая мощность при обогреве	Номинальная (мин. - макс.)	кВт 1,25	1,62	2,36 (0,56 - 4,00)	3,21 (0,73 - 4,40)	3,78 (0,62 - 5,20)
Годовое энергопотребление <sup>3)</sup>		кВтч/год 1826	1953	3324	4669	5153
Внутренний блок		S-60PT2E5B	S-71PT2E5B	S-100PT2E5B	S-125PT2E5B	S-140PT2E5B
Объем воздушного потока	Hi / Med / Lo	м³/мин 20,0/17,0/14,5	21,0/18,0/15,5	30/25/23	34/28/24	35/29/25
Объем удаления влаги		л/ч 3,4	4,2	6,0	7,9	9,0
Уровень звукового давления <sup>4)</sup>	Hi / Med / Lo	дБ(А) 38/34/30	39/35/31	42/37/35	46/40/36	47/41/37
Мощность звука	Hi / Med / Lo	дБ 56/52/48	57/53/49	60/55/53	64/58/54	65/59/55
Габаритные размеры	В x Ш x Г	мм 235 x 1275 x 690	235 x 1275 x 690	235 x 1590 x 690	235 x 1590 x 690	235 x 1590 x 690
Масса нетто		кг 33	33	40	40	40
Наружный блок		U-60P2ZE5	U-71P2ZE5	U-100P2ZE5	U-125P2ZE5	U-140P2ZE5
Источник электропитания		В 220/230/240	220/230/240	220/230/240	220/230/240	220/230/240
Сила тока	Охлаждение (Hi / Med / Lo)	А 7,30/7,00/6,70	9,70/9,30/8,90	12,80/12,20/11,70	17,60/16,90/16,20	22,10/21,20/20,30
	Обогрев (Hi / Med / Lo)	А 6,05/5,80/5,55	7,85/7,50/7,20	10,90/10,40/10,00	15,00/14,30/13,70	17,70/16,90/16,20
Объем воздушного потока	Охлаждение/Обогрев	м³/мин 40/45	50/45	76/70	86/78	89/83
Уровень звукового давления	Охлаждение/Обогрев (Hi)	дБ(А) 46/48	49/49	52/52	55/55	56/56
Мощность звука	Охлаждение/Обогрев (Hi)	дБ 65/68	69/69	70/70	73/73	74/74
Габаритные размеры	В x Ш x Г	мм 695 x 875 x 320	695 x 875 x 320	996 x 980 x 370	996 x 980 x 370	996 x 980 x 370
Масса нетто		кг 44	44	90	94	94
Трубные соединения	Жидкостная труба	Дюйм (мм) 3/8 (9,52)	3/8 (9,52)	3/8 (9,52)	3/8 (9,52)	3/8 (9,52)
	Газовая труба	Дюйм (мм) 5/8 (15,88)	5/8 (15,88)	5/8 (15,88)	5/8 (15,88)	5/8 (15,88)
Диапазон длины трубопровода		м 3 - 40	3 - 40	5 - 50	5 - 50	5 - 50
Разница высот (внутренний/наружный) <sup>5)</sup>		м 30	30	30	30	30
Длина трубы для дополнительного хладагента		м 30	30	30	30	30
Дополнительное количество хладагента		г/м 35	35	45	45	45
Хладагент (R32) / Экв. CO <sub>2</sub>		кг/т 1,45/0,979	1,45/0,979	2,60/1,755	2,98/2,0115	2,98/2,0115
Диапазон рабочих температур	Охлаждение, Мин - Макс	°C -10 ~ +43	-10 ~ +43	-10 ~ +43	-10 ~ +43	-10 ~ +43
	Обогрев, Мин - Макс	°C -15 ~ +24	-15 ~ +24	-15 ~ +24	-15 ~ +24	-15 ~ +24

Принадлежности	
CZ-RTC5B	Проводной пульт дистанционного управления с функцией Econavi и datanavi
CZ-RWS3 + CZ-RWRT3	ИК-пульт ДУ
CZ-RE2C2	Простой пульт ДУ
PAW-WTRAY	Лоток для конденсаторной воды, устанавливаемый в подставку

Принадлежности	
PAW-GRDBSE20	Подставка для наружного блока для поглощения шума и вибрации
PAW-GRDSTD40	Подставка для наружного блока 400 x 900 x 400 мм
CZ-CAPWFC1	<b>НОВИНКА</b> Коммерческий адаптер WLAN

## Технические преимущества

- Распределение воздуха по всему объему для больших помещений
- Горизонтальный воздушный поток до 9,5 м
- Доступно подключение к приточному воздуху
- Тонкий дизайн с высотой 235 мм подходит для размещения в узких пространствах
- Беззвучная работа
- DataPavi: простой инструмент с функциями пульта дистанционного управления (CZ-RTC5B)
- Двойные, тройные и четверные сплит-системы
- Простое подключение и управление внешним вентилятором или ERV с помощью разъема PAW-FDC на плате внутреннего блока. Внешним устройством можно управлять с помощью пульта дистанционного управления внутреннего блока Panasonic.

## Распределение воздуха изменяется в зависимости от режима работы

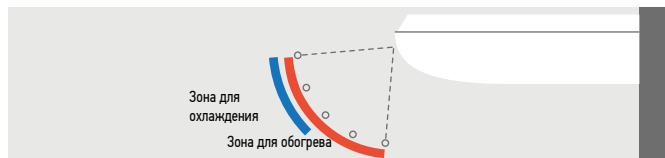

## Повышение комфорта благодаря распределению воздушного потока

Воздушный поток в горизонтальном направлении распространяется на расстояние до 9,5 м. Это идеально подходит для широких комнат. Широкое выходное отверстие распределяет поток воздуха влево и вправо. Неприятное чувство, возникающее при непосредственном воздействии прямого воздушного потока на человека, устраняется благодаря активации функции предотвращения сквозняков, которая изменяет область распределения воздуха, так что степень комфорта увеличивается.

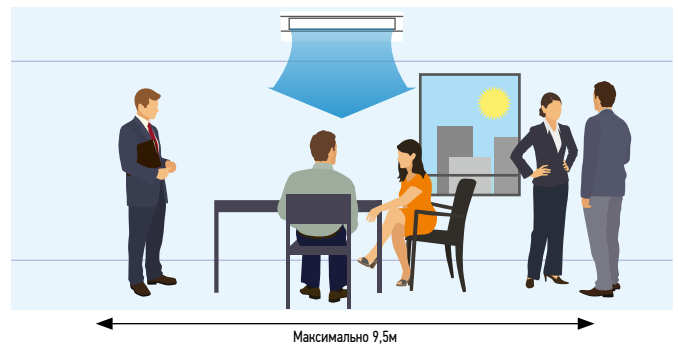

			Трехфазная система		
			10,00кВт	12,50кВт	14,00кВт
КОМПЛЕКТ			KIT-100PT2Z8	KIT-125PT2Z8	KIT-140PT2Z8
Пульт ДУ			CZ-RTC5B	CZ-RTC5B	CZ-RTC5B
Мощность охлаждения	Номинальная (мин. - макс.)	кВт	10,00 (3,00 - 11,50)	12,50 (3,20 - 13,50)	14,00 (3,30 - 15,00)
EER <sup>1)</sup>	Номинальная (мин. - макс.)	Вт/Вт	3,64(5,36 - 2,80)	3,32 (5,33 - 2,77)	2,98 (5,32 - 2,73)
SEER <sup>2)</sup>			6,50 A++	5,75	5,48
Расчетная мощность		кВт	10,00	12,50	14,00
Потребляемая мощность при охлаждении	Номинальная (мин. - макс.)	кВт	2,75 (0,56 - 4,10)	3,76 (0,60 - 4,88)	4,70 (0,62 - 5,50)
Годовое энергопотребление <sup>3)</sup>		кВтч/год	538	1304	1534
Мощность обогрева	Номинальная (мин. - макс.)	кВт	10,00 (3,00 - 14,00)	12,50 (3,30 - 15,00)	14,00 (3,40 - 16,00)
COP <sup>1)</sup>	Номинальная (мин. - макс.)	Вт/Вт	4,24 (5,36 - 3,50)	3,89 (4,52 - 3,41)	3,70 (5,48 - 3,08)
SCOP <sup>2)</sup>			4,20 A+	3,75	3,70
Расчетная мощность при -10°C		кВт	10,00	12,50	13,60
Потребляемая мощность при обогреве	Номинальная (мин. - макс.)	кВт	2,36 (0,56 - 4,00)	3,21 (0,73 - 4,40)	3,78 (0,62 - 5,20)
Годовое энергопотребление <sup>3)</sup>		кВтч/год	3324	4669	5153
Внутренний блок			S-100PT2E5B	S-125PT2E5B	S-140PT2E5B
Объем воздушного потока	Hi / Med / Lo	м³/мин	30 / 25 / 23	34 / 28 / 24	35 / 29 / 25
Объем удаления влаги		л/ч	6,0	7,9	9,0
Уровень звукового давления <sup>4)</sup>	Hi / Med / Lo	дБ(А)	42 / 37 / 35	46 / 40 / 36	47 / 41 / 37
Мощность звука	Hi / Med / Lo	дБ	60 / 55 / 53	64 / 58 / 54	65 / 59 / 55
Габаритные размеры	В x Ш x Г	мм	235 x 1590 x 690	235 x 1590 x 690	235 x 1590 x 690
Масса нетто		кг	40	40	40
Наружный блок			U-100P2ZE8	U-125P2ZE8	U-140P2ZE8
Источник электропитания		В	380 / 400 / 415	380 / 400 / 415	380 / 400 / 415
Сила тока	Охлаждение (Hi / Med / Lo)	А	4,37 / 4,15 / 4,00	5,90 / 5,60 / 5,40	7,40 / 7,05 / 6,80
	Обогрев (Hi / Med / Lo)	А	3,72 / 3,55 / 3,40	5,00 / 4,75 / 4,60	5,90 / 5,60 / 5,40
Объем воздушного потока	Охлаждение/Обогрев	м³/мин	76 / 70	86 / 78	89 / 83
Уровень звукового давления	Охлаждение/Обогрев (Hi)	дБ(А)	52 / 52	55 / 55	56 / 56
Мощность звука	Охлаждение/Обогрев (Hi)	дБ	70 / 70	73 / 73	74 / 74
Габаритные размеры	В x Ш x Г	мм	996 x 980 x 370	996 x 980 x 370	996 x 980 x 370
Масса нетто		кг	90	94	94
Трубные соединения					
	Жидкостная труба	Дюйм (мм)	3/8 (9,52)	3/8 (9,52)	3/8 (9,52)
	Газовая труба	Дюйм (мм)	5/8 (15,88)	5/8 (15,88)	5/8 (15,88)
Диапазон длины трубопровода			м	5-50	5-50
Разница высот (внутренний/наружный) <sup>5)</sup>			м	30	30
Длина трубы для дополнительного хладагента			м	30	30
Дополнительное количество хладагента			г/м	45	45
Хладагент (R32) / Экв. CO <sub>2</sub>			кг/т	2,60 / 1,755	2,98 / 2,0115
Диапазон рабочих температур	Охлаждение, Мин - Макс	°C	-10 ~ +43	-10 ~ +43	-10 ~ +43
	Обогрев, Мин - Макс	°C	-15 ~ +24	-15 ~ +24	-15 ~ +24

1) Расчет EER и COP основан на EN14511. 2) Для моделей мощностью менее 12 кВт SEER и SCOP рассчитываются на основе значений EU/626/2011. Для моделей мощностью более 12 кВт SEER и SCOP рассчитываются на основе значений EU/2281/2016. 3) Годовое потребление энергии рассчитывается в соответствии с EU/626/2011. 4) Значение звукового давления для блоков измерено в точке 1 м перед основным корпусом и 1 м ниже блока. Уровень звукового давления измеряется в соответствии с Eurovent 6/C/006-97. 5) При установке наружного блока в более высокое положение, чем внутренний блок. \*Рекомендуемый ток предохранителя для внутренних блоков — 3 А.



SEER и SCOP: Для KIT-60PKZ5. УПРАВЛЕНИЕ ЧЕРЕЗ ИНТЕРНЕТ: дополнительная функция.

Совместим со всеми решениями для подключения Panasonic. Для получения подробной информации перейдите в раздел «Системы управления».

Условия оценки: Охлаждение, в помещении 27°C СТ / 19°C ВТ. Охлаждение, снаружи 35°C СТ / 24°C ВТ. Обогрев, в помещении 20°C СТ. Обогрев, снаружи 7°C СТ / 6°C ВТ. (СХТ: по сухому термометру; ВТ: по смоченному термометру)  
Технические характеристики могут быть изменены без предварительного уведомления. Для получения подробной информации о маркировке E/P / Energy посетите наши веб-сайты [www.aircon.panasonic.eu](http://www.aircon.panasonic.eu) или [www.ptc.panasonic.eu](http://www.ptc.panasonic.eu).

## Инверторный блок высокого статического давления скрытого монтажа PACi Elite+

• Хладагент R32



CZ-RTCS5  
проводной пульт ДУ



CZ-RWS3 + CZ-RWRC3  
Дополнительный пульт управления.  
ИК-пульт ДУ



CZ-RE2C2  
Дополнительный пульт управления.  
Простой пульт ДУ.



CZ-CENSC1  
Дополнительный датчик Econavi

Канальные системы являются идеальным решением для скрытого типа кондиционирования воздуха, а дополнительные 200-миллиметровые адаптеры обеспечивают простое и беспроблемное соединение со спиральным воздуховодом.

		Однофазная система													
		3,60кВт	5,00кВт	6,00кВт	7,10кВт	10,00кВт	12,50кВт	14,00кВт							
КОМПЛЕКТ		KIT-36PF1ZH5		KIT-50PF1ZH5		KIT-60PF1ZH5		KIT-71PF1ZH5		KIT-100PF1ZH5		KIT-125PF1ZH5		KIT-140PF1ZH5	
Пульт ДУ		CZ-RTCS5		CZ-RTCS5		CZ-RTCS5		CZ-RTCS5		CZ-RTCS5		CZ-RTCS5		CZ-RTCS5	
Мощность охлаждения	Номинальная (мин. - макс.)	кВт	3,60 (1,50 - 4,00)	5,00 (1,50 - 5,60)	6,00 (2,00 - 7,10)	7,10 (2,20 - 9,00)	10,00 (3,10 - 12,50)	12,50 (3,20 - 14,00)	14,00 (3,30 - 16,00)						
EER <sup>1)</sup>		Вт/Вт	4,74	4,03	3,68	3,84	4,13	3,52	3,26						
SEER <sup>2)</sup>			6,10 A++	5,90 A+	6,40 A++	6,50 A++	6,20 A++	5,88	5,73						
Расчетная мощность		кВт	3,60	5,00	6,00	7,10	10,00	12,50	14,00						
Потребляемая мощность при охлаждении		кВт	0,76	1,24	1,63	1,85	2,42	3,55	4,30						
Годовое энергопотребление <sup>3)</sup>		кВтч/год	207	297	328	382	564	—	—						
Мощность обогрева	Номинальная (мин. - макс.)	кВт	4,00 (1,50 - 5,00)	5,60 (1,50 - 6,50)	7,00 (1,80 - 8,00)	8,00 (2,00 - 9,00)	11,20 (3,10 - 14,00)	14,00 (3,20 - 16,00)	16,00 (3,30 - 18,00)						
COP <sup>1)</sup>		Вт/Вт	4,76	4,18	4,14	4,00	4,31	4,02	3,65						
SCOP <sup>2)</sup>			4,30 A+	4,20 A+	4,30 A+	4,60 A++	4,40 A+	4,26	4,18						
Расчетная мощность при -10°C		кВт	3,60	4,00	6,00	5,20	8,00	9,50	10,60						
Потребляемая мощность при обогреве		кВт	0,84	1,34	1,69	2,00	2,60	3,48	4,38						
Годовое энергопотребление <sup>3)</sup>		кВтч/год	1172	1500	1953	1582	2545	—	—						
Внутренний блок			S-36PF1E5B	S-50PF1E5B	S-60PF1E5B	S-71PF1E5B	S-100PF1E5B	S-125PF1E5B	S-140PF1E5B						
Внешнее статическое давление <sup>4)</sup>	Номинальная (мин. - макс.)	Па	70 (10 - 150)	70 (10 - 150)	70 (10 - 150)	70 (10 - 150)	100 (10 - 150)	100 (10 - 150)	100 (10 - 150)						
Объем воздушного потока	Hi / Med / Lo	м³/мин	14,0 / 13,0 / 10,0	16,0 / 15,0 / 12,0	21,0 / 19,0 / 15,0	21,0 / 19,0 / 15,0	32,0 / 26,0 / 21,0	34,0 / 29,0 / 23,0	36,0 / 32,0 / 25,0						
Уровень звукового давления <sup>5)</sup>	Hi / Med / Lo	дБ(A)	33 / 29 / 25	34 / 30 / 26	35 / 32 / 26	35 / 32 / 26	38 / 34 / 31	39 / 35 / 32	40 / 36 / 33						
Габаритные размеры	В x Ш x Г	мм	290 x 800 x 700	290 x 800 x 700	290 x 1000 x 700	290 x 1000 x 700	290 x 1400 x 700	290 x 1400 x 700	290 x 1400 x 700						
Масса нетто	Внутренний блок / Панель	кг	28	28	33	33	45	45	45						
Наружный блок			U-36PZH2E5	U-50PZH2E5	U-60PZH2E5	U-71PZH2E5	U-100PZH2E5	U-125PZH2E5	U-140PZH2E5						
Источник электропитания		В	220 / 230 / 240	220 / 230 / 240	220 / 230 / 240	220 / 230 / 240	220 / 230 / 240	220 / 230 / 240	220 / 230 / 240						
Сила тока	Охлаждение (Hi / Med / Lo)	A	3,45 / 3,30 / 3,15	5,50 / 5,25 / 5,05	7,65 / 7,30 / 7,00	8,35 / 8,00 / 7,65	10,60 / 10,20 / 9,75	15,90 / 15,20 / 14,60	19,50 / 18,60 / 17,80						
	Обогрев (Hi / Med / Lo)	A	3,85 / 3,70 / 3,55	6,05 / 5,80 / 5,55	7,95 / 7,60 / 7,25	8,90 / 8,50 / 8,25	11,50 / 11,00 / 10,50	15,60 / 14,90 / 14,30	19,90 / 19,00 / 18,20						
Объем воздушного потока	Охлаждение / Обогрев	м³/мин	40 / 40	40 / 45	40 / 45	61 / 60	118 / 108	125 / 122	129 / 116						
Уровень звукового давления	Охлаждение / Обогрев (Hi)	дБ(A)	43 / 44	45 / 48	46 / 49	48 / 50	52 / 52	53 / 53	54 / 54						
Мощность звука	Охлаждение / Обогрев (Hi)	дБ	62 / 64	64 / 68	65 / 69	65 / 67	69 / 69	70 / 70	71 / 71						
Габаритные размеры	В x Ш x Г	мм	695 x 875 x 320	695 x 875 x 320	695 x 875 x 320	996 x 940 x 340	1416 x 940 x 340	1416 x 940 x 340	1416 x 940 x 340						
Масса нетто		кг	43	43	44	68	99	99	99						
Трубные соединения	Жидкостная труба	Дюйм (мм)	1/4 (6,35)	1/4 (6,35)	3/8 (9,52)	3/8 (9,52)	3/8 (9,52)	3/8 (9,52)	3/8 (9,52)						
	Газовая труба	Дюйм (мм)	1/2 (12,70)	1/2 (12,70)	5/8 (15,88)	5/8 (15,88)	5/8 (15,88)	5/8 (15,88)	5/8 (15,88)						
Диапазон длины трубопровода		м	3 - 40	3 - 40	3 - 40	5 - 50	5 - 85	5 - 85	5 - 85						
Разница высот (внутренний/наружный) <sup>6)</sup>		м	30	30	30	30	30	30	30						
Длина трубы для дополнительного хладагента		м	30	30	30	30	30	30	30						
Дополнительное количество хладагента		г/м	20	20	35	45	45	45	45						
Хладагент (R32) / Экв. CO <sub>2</sub>		кг/т	1,15 / 0,776	1,15 / 0,776	1,45 / 0,979	1,95 / 1,316	3,05 / 2,059	3,05 / 2,059	3,05 / 2,059						
Диапазон рабочих температур	Охлаждение, Мин - Макс	°C	-15 ~ +46	-15 ~ +46	-15 ~ +46	-15 ~ +46	-15 ~ +46	-15 ~ +46	-15 ~ +46						
	Обогрев, Мин - Макс	°C	-20 ~ +24	-20 ~ +24	-20 ~ +24	-20 ~ +24	-20 ~ +24	-20 ~ +24	-20 ~ +24						

Принадлежности	
CZ-RTCS5	Проводной пульт дистанционного управления с функцией Econavi и datanavi
CZ-RWS3 + CZ-RWRC3	ИК-пульт ДУ
CZ-RE2C2	Простой пульт ДУ
PAW-WTRAY	Лоток для конденсаторной воды, устанавливаемый в подставку
PAW-GRDBSE20	Подставка для наружного блока для поглощения шума и вибрации

Принадлежности	
PAW-GRDSTD40	Подставка для наружного блока 400 x 900 x 400 мм
CZ-56DAF2	Воздуховыпускная камера S...PF1E5B 36, 45 & 50
CZ-90DAF2	Воздуховыпускная камера S...PF1E5B 60 и 71
CZ-160DAF2	Воздуховыпускная камера S...PF1E5B 100, 125 и 140
CZ-DUMPA90MF2	Воздухозаборная камера S...PF1E5B 60 и 71
CZ-DUMPA160MF2	Воздухозаборная камера S...PF1E5B 100, 125 и 140
CZ-CAPWFC1	<b>НОВИНКА</b> Коммерческий адаптер WLAN

## Технические преимущества

- Высокое ESP (внешнее статическое давление) до 150 Па
- Функция автоматического обучения для установки уровня необходимого статического давления на месте во время ввода в эксплуатацию (требуется стандартный проводной пульт дистанционного управления)
- Вентилятор постоянного тока для повышения эффективности и контроля
- Встроенный дренажный насос
- Datanavi: простой инструмент с функциями пульта дистанционного управления (CZ-RTCS5B)
- Функция Twin-сплит
- Простое подключение и управление внешним вентилятором или ERV с помощью разъема PAW-FDC на плате внутреннего блока. Внешним устройством можно управлять с помощью пульта дистанционного управления внутреннего блока Panasonic

## Статическое давление снаружи агрегата может быть увеличено до 150 Па

Тип		36	45	50	60	71	100	125	140
Стандартное значение	Па	70	70	70	70	70	100	100	100
Максимально доступное значение	Па	150	150	150	150	150	150	150	150

## Более мощный дренажный насос

Используя дренажный насос высокого подъема, дренажный трубопровод можно установить на высоте до 785 мм от основания устройства.

## Воздушные камеры

Воздуховыпускная камера (без регулирующего адаптера)			Воздухозаборная камера (с обеих сторон)		
	Диаметры	Модель		Диаметры	Модель
36, 45 & 50	2xØ200	CZ-56DAF2	60 & 71	3xØ200	CZ-DUMPA90MF2
60 & 71	3xØ200	CZ-90DAF2	100, 125 & 140	4xØ200	CZ-DUMPA160MF2
100, 125 & 140	4xØ200	CZ-160DAF2			

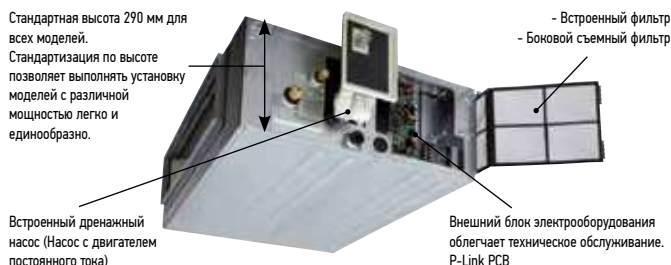

			Трехфазная система			
			7,10кВт	10,00кВт	12,50кВт	14,00кВт
КОМПЛЕКТ			KIT-71PF1ZH8	KIT-100PF1ZH8	KIT-125PF1ZH8	KIT-140PF1ZH8
Пульт ДУ			CZ-RTCS5B	CZ-RTCS5B	CZ-RTCS5B	CZ-RTCS5B
Мощность охлаждения	Номинальная (мин. - макс.)	кВт	7,10 (2,20 - 9,00)	10,00 (3,10 - 12,50)	12,50 (3,20 - 14,00)	14,00 (3,30 - 16,00)
EER <sup>1)</sup>		Вт/Вт	3,84	4,13	3,52	3,26
SEER <sup>2)</sup>			6,40 A++	6,10 A++	5,87	5,72
Расчетная мощность		кВт	7,10	10,00	12,50	14,00
Потребляемая мощность при охлаждении		кВт	1,85	2,42	3,55	4,30
Годовое энергопотребление <sup>3)</sup>		кВтч/год	388	574	—	—
Мощность обогрева	Номинальная (мин. - макс.)	кВт	8,00 (2,00 - 9,00)	11,20 (3,10 - 14,00)	14,00 (3,20 - 16,00)	16,00 (3,30 - 18,00)
COP <sup>1)</sup>		Вт/Вт	4,00	4,31	4,02	3,65
SCOP <sup>2)</sup>			4,60 A++	4,40 A+	4,26	4,18
Расчетная мощность при -10°C		кВт	5,20	8,00	9,50	10,60
Потребляемая мощность при обогреве		кВт	2,00	2,60	3,48	4,38
Годовое энергопотребление <sup>3)</sup>		кВтч/год	1582	2545	—	—
Внутренний блок			S-71PF1E5B	S-100PF1E5B	S-125PF1E5B	S-140PF1E5B
Внешнее статическое давление <sup>4)</sup>	Номинальная (мин. - макс.)	Па	70 (10 - 150)	100 (10 - 150)	100 (10 - 150)	100 (10 - 150)
Объем воздушного потока	Hi / Med / Lo	м³/мин	21,0 / 19,0 / 15,0	32,0 / 26,0 / 21,0	34,0 / 29,0 / 23,0	36,0 / 32,0 / 25,0
Уровень звукового давления <sup>5)</sup>	Hi / Med / Lo	дБ(A)	35 / 32 / 26	38 / 34 / 31	39 / 35 / 32	40 / 36 / 33
Габаритные размеры	В x Ш x Г	мм	290 x 1000 x 700	290 x 1400 x 700	290 x 1400 x 700	290 x 1400 x 700
Масса нетто	Внутренний блок / Панель	кг	33	45	45	45
Наружный блок			U-71PZH2E8	U-100PZH2E8	U-125PZH2E8	U-140PZH2E8
Источник электропитания			В	380 / 400 / 415	380 / 400 / 415	380 / 400 / 415
Сила тока	Охлаждение (Hi / Med / Lo)	A	2,80 / 2,70 / 2,60	3,60 / 3,40 / 3,30	5,40 / 5,10 / 4,95	6,60 / 6,25 / 6,05
	Обогрев (Hi / Med / Lo)	A	3,00 / 2,90 / 2,80	3,90 / 3,70 / 3,55	5,30 / 5,00 / 4,85	6,70 / 6,40 / 6,15
Объем воздушного потока	Охлаждение / Обогрев	м³/мин	61 / 60	118 / 108	125 / 112	129 / 116
Уровень звукового давления	Охлаждение / Обогрев (Hi)	дБ(A)	48 / 50	52 / 52	53 / 53	54 / 54
Мощность звука	Охлаждение / Обогрев (Hi)	дБ	65 / 67	69 / 69	70 / 70	71 / 71
Габаритные размеры	В x Ш x Г	мм	996 x 940 x 340	1416 x 940 x 340	1416 x 940 x 340	1416 x 940 x 340
Масса нетто		кг	68	99	99	99
Трубные соединения	Жидкостная труба	Дюйм (мм)	3/8 (9,52)	3/8 (9,52)	3/8 (9,52)	3/8 (9,52)
	Газовая труба	Дюйм (мм)	5/8 (15,88)	5/8 (15,88)	5/8 (15,88)	5/8 (15,88)
Диапазон длины трубопровода		м	5 - 50	5 - 85	5 - 85	5 - 85
Разница высот (внутренний/наружный) <sup>6)</sup>		м	30	30	30	30
Длина трубы для дополнительного хладагента		м	30	30	30	30
Дополнительное количество хладагента		г/м	45	45	45	45
Хладагент (R32) / Энк. CO <sub>2</sub>		кг/т	1,95 / 1,316	3,05 / 2,059	3,05 / 2,059	3,05 / 2,059
Диапазон рабочих температур	Охлаждение, Мин - Макс	°C	-15 ~ +46	-15 ~ +46	-15 ~ +46	-15 ~ +46
	Обогрев, Мин - Макс	°C	-20 ~ +24	-20 ~ +24	-20 ~ +24	-20 ~ +24

1) Расчет EER и COP основан на EN14511. 2) Для моделей мощностью менее 12 кВт SEER и SCOP рассчитываются на основе значений EU/626/2011. Для моделей мощностью более 12 кВт SEER и SCOP рассчитываются на основе значений EU/2281/2016. 3) Годовое потребление энергии рассчитывается в соответствии с EU/626/2011. 4) Среднее значение внешнего статического давления, установленное производителем. 5) Звуковое давление агрегата показывает значение, измеренное в положении 1,5 м ниже блока. Уровень звукового давления измеряется в соответствии с Eurovent 6/C/006-97. 6) При установке наружного блока в более высокое положение, чем внутренний блок. \*Рекомендуемый ток предохранителя для внутренних блоков — 3 А.



SEER и SCOP. Для KIT-71PF1ZH5. УПРАВЛЕНИЕ ЧЕРЕЗ ИНТЕРНЕТ: дополнительная функция. Совместим со всеми решениями для подключения Panasonic. -Для получения подробной информации перейдите в раздел «Системы управления».

Условия оценки: Охлаждение, в помещении 27°C СТ / 19°C ВТ. Охлаждение, снаружи 35°C СТ / 24°C ВТ. Обогрев, в помещении 7°C СТ / 6°C ВТ. (СХТ: по сухому термометру; ВТ: по смоченному термометру) Технические характеристики могут быть изменены без предварительного уведомления. Для получения подробной информации о маркировке E/P / Energy посетите наши веб-сайты www.aircon.panasonic.eu или www.ptc.panasonic.eu.



## Инверторный блок высокого статического давления скрытого монтажа PACi Standard+ • Хладагент R32



CZ-RTCS5B  
проводной пульт ДУ



CZ-RWS3 + CZ-RWRC3  
Дополнительный пульт управления.  
ИК-пульт ДУ.



CZ-RE2C2  
Дополнительный пульт управления.  
Простой пульт ДУ.



CZ-CENSC1  
Дополнительный датчик Econavi.

Канальные системы являются идеальным решением для скрытого типа кондиционирования воздуха, а дополнительные 200-миллиметровые адаптеры обеспечивают простое и беспроблемное соединение со спиральным воздуховодом.

		Однофазная система				
		6,00кВт	7,10кВт	10,00кВт	12,50кВт	14,00кВт
КОМПЛЕКТ		KIT-60PF1Z5	KIT-71PF1Z5	KIT-100PF1Z5	KIT-125PF1Z5	KIT-140PF1Z5
Пульт дистанционного управления		CZ-RTCS5B	CZ-RTCS5B	CZ-RTCS5B	CZ-RTCS5B	CZ-RTCS5B
Мощность охлаждения	Номинальная (мин. - макс.) кВт	6,00 (2,00 - 7,10)	7,10 (2,00 - 7,70)	10,00 (3,00 - 11,50)	12,50 (3,20 - 13,50)	14,00 (3,30 - 15,00)
EER <sup>1)</sup>	Номинальная (мин. - макс.) Вт/Вт	3,51	3,23	3,66 (5,36 - 2,81)	3,52 (5,33 - 2,80)	3,18 (5,32 - 2,70)
SEER <sup>2)</sup>		6,10 A++	6,10 A++	5,60 A+	5,56	5,38
Расчетная мощность	кВт	6,00	7,10	10,00	12,50	14,00
Потребляемая мощность при охлаждении	Номинальная (мин. - макс.) кВт	1,71	2,20	2,73 (0,56 - 4,09)	3,55 (0,60 - 4,82)	4,40 (0,62 - 5,56)
Годовое энергопотребление <sup>3)</sup>	кВтч/год	344	407	625	787	911
Мощность обогрева	Номинальная (мин. - макс.) кВт	6,00 (1,80 - 7,00)	7,10 (1,80 - 8,10)	10,00 (3,00 - 14,00)	12,50 (3,30 - 15,00)	14,00 (3,40 - 16,00)
COP <sup>1)</sup>	Номинальная (мин. - макс.) Вт/Вт	4,55	4,13	4,31 (5,36 - 3,51)	4,02 (5,50 - 3,45)	3,79 (5,48 - 3,13)
SCOP <sup>2)</sup>		4,20 A+	4,30 A+	3,80 A	3,61	3,54
Расчетная мощность при -10°C	кВт	6,00	6,00	10,00	12,50	13,60
Потребляемая мощность при обогреве	Номинальная (мин. - макс.) кВт	1,32	1,72	2,32 (0,56 - 3,99)	3,11 (0,60 - 4,35)	3,69 (0,62 - 5,12)
Годовое энергопотребление	кВтч/год	2000	1953	3684	4848	5379
Внутренний блок		S-60PF1E5B	S-71PF1E5B	S-100PF1E5B	S-125PF1E5B	S-140PF1E5B
Внешнее статическое давление <sup>4)</sup>	Номинальная (мин. - макс.) Па	70 (10 - 150)	70 (10 - 150)	100 (10 - 150)	100 (10 - 150)	100 (10 - 150)
Объем воздушного потока	Hi / Med / Lo м³/мин	21,0 / 19,0 / 15,0	21,0 / 19,0 / 15,0	32,0 / 26,0 / 21,0	34,0 / 29,0 / 23,0	36,0 / 32,0 / 25,0
Объем удаления влаги	л/ч	3,4	4,2	6,0	7,9	9,0
Уровень звукового давления <sup>5)</sup>	Hi / Med / Lo дБ(A)	35 / 32 / 26	35 / 32 / 26	38 / 34 / 31	39 / 35 / 32	40 / 36 / 33
Мощность звука	Hi / Med / Lo дБ	57 / 54 / 48	57 / 54 / 48	60 / 56 / 53	61 / 57 / 54	62 / 58 / 55
Габаритные размеры	В x Ш x Г мм	290 x 1000 x 700	290 x 1000 x 700	290 x 1400 x 700	290 x 1400 x 700	290 x 1400 x 700
Масса нетто	кг	33	33	45	45	45
Наружный блок		U-60PZ2E5	U-71PZ2E5	U-100PZ2E5	U-125PZ2E5	U-140PZ2E5
Источник электропитания		B	B	B	B	B
Сила тока	Охлаждение (Hi / Med / Lo) A	220 / 230 / 240	220 / 230 / 240	220 / 230 / 240	220 / 230 / 240	220 / 230 / 240
	Обогрев (Hi / Med / Lo) A	8,05 / 7,70 / 7,35	10,40 / 9,95 / 9,50	12,10 / 11,60 / 11,10	16,10 / 15,50 / 14,80	20,20 / 19,30 / 18,60
Объем воздушного потока	Охлаждение/Обогрев м³/мин	40 / 45	50 / 45	76 / 70	86 / 78	89 / 83
Уровень звукового давления <sup>5)</sup>	Охлаждение/Обогрев (Hi) дБ(A)	46 / 48	49 / 49	52 / 52	55 / 55	56 / 56
Мощность звука	Охлаждение/Обогрев (Hi) дБ	65 / 68	69 / 69	70 / 70	73 / 73	74 / 74
Габаритные размеры	В x Ш x Г мм	695 x 875 x 320	695 x 875 x 320	996 x 980 x 370	996 x 980 x 370	996 x 980 x 370
Масса нетто	кг	44	44	90	94	94
Трубные соединения						
Диапазон длины трубопровода	Жидкостная труба Дюйм (мм)	3/8 (9,52)	3/8 (9,52)	3/8 (9,52)	3/8 (9,52)	3/8 (9,52)
	Газовая труба Дюйм (мм)	5/8 (15,88)	5/8 (15,88)	5/8 (15,88)	5/8 (15,88)	5/8 (15,88)
Разница высот (внутренний/наружный) <sup>6)</sup>	м	30	30	30	30	30
Длина трубы для дополнительного хладагента	м	30	30	30	30	30
Дополнительное количество хладагента	г/м	35	35	45	45	45
Хладагент (R32) / Экв. CO <sub>2</sub>	кг/т	1,45 / 0,979	1,45 / 0,979	2,60 / 1,755	2,98 / 2,0115	2,98 / 2,0115
Диапазон рабочих температур	Охлаждение, Мин - Макс °C	-10 ~ +43	-10 ~ +43	-10 ~ +43	-10 ~ +43	-10 ~ +43
	Обогрев, Мин - Макс °C	-15 ~ +24	-15 ~ +24	-15 ~ +24	-15 ~ +24	-15 ~ +24

Принадлежности	
CZ-RTCS5B	Проводной пульт дистанционного управления с функцией Econavi и datanav
CZ-RWS3 + CZ-RWRC3	ИК-пульт ДУ
CZ-RE2C2	Простой пульт ДУ
PAW-WTRAY	Лоток для конденсаторной воды, устанавливаемый в подставку
PAW-GRDBSE20	Подставка для наружного блока для поглощения шума и вибрации

Принадлежности	
PAW-GRDSTD40	Подставка для наружного блока 400 x 900 x 400 мм
CZ-90DAF2	Воздуховыпускная камера S .PF1E5B 60 и 71
CZ-160DAF2	Воздуховыпускная камера S .PF1E5B 100, 125 и 140
CZ-DUMPA90MF2	Воздухозаборная камера S .PF1E5B 60 и 71
CZ-DUMPA160MF2	Воздухозаборная камера S .PF1E5B 100, 125 и 140
CZ-CAPWFC1	<b>НОВИНКА</b> Коммерческий адаптер WLAN

## Технические преимущества

- Высокое ESP (внешнее статическое давление) до 150 Па
- Функция автоматического обучения для установки уровня необходимого статического давления на месте во время ввода в эксплуатацию (требуется стандартный проводной пульт дистанционного управления)
- Вентилятор постоянного тока для повышения эффективности и контроля
- Встроенный дренажный насос
- DataPavi: простой инструмент с функциями пульта дистанционного управления (CZ-RTC5B)
- Функция Twin-сплит
- Простое подключение и управление внешним вентилятором или ERV с помощью разъема PAW-FDC на плате внутреннего блока. Внешним устройством можно управлять с помощью пульта дистанционного управления внутреннего блока Panasonic

## Статическое давление снаружи агрегата может быть увеличено до 150 Па

Тип	60	71	100	125	140	
Стандартное значение	Па	70	70	100	100	100
Максимально доступное значение	Па	150	150	150	150	150

## Более мощный дренажный насос

Используя дренажный насос высокого подъема, дренажный трубопровод можно установить на высоте до 785 мм от основания устройства.

## Воздушные камеры

Воздуховыпускная камера (без регулирующего адаптера)			Воздухозаборная камера (с обеих сторон)		
Диаметры	Диаметры	Модель	Диаметры	Диаметры	Модель
60 & 71	3xØ 200	CZ-90DAF2	60 & 71	3xØ 200	CZ-DUMPA90MF2
100, 125 & 140	4xØ 200	CZ-160DAF2	100, 125 & 140	4xØ 200	CZ-DUMPA160MF2

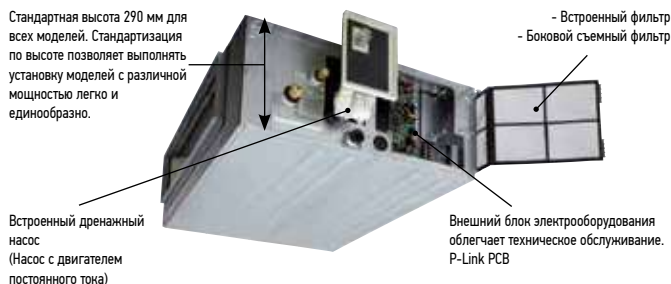

	Трехфазная система			
	10,00 кВт	12,50кВт	14,00кВт	
КОМПЛЕКТ	KIT-100PF1Z8	KIT-125PF1Z8	KIT-140PF1Z8	
Пульт дистанционного управления	CZ-RTC5B	CZ-RTC5B	CZ-RTC5B	
Мощность охлаждения	Номинальная (мин. - макс.) кВт	10,00 (3,00 - 11,50)	12,50 (3,20 - 13,50)	14,00 (3,30 - 15,00)
EER <sup>1)</sup>	Номинальная (мин. - макс.) Вт/Вт	3,66 (5,36 - 2,81)	3,52 (5,33 - 2,80)	3,18 (5,32 - 2,70)
SEER <sup>2)</sup>		5,60 A+	5,54	5,37
Расчетная мощность	кВт	10,00	12,50	14,00
Потребляемая мощность при охлаждении	Номинальная (мин. - макс.) кВт	2,73 (0,56 - 4,09)	3,55 (0,60 - 4,82)	4,40 (0,62 - 5,56)
Годовое энергопотребление <sup>3)</sup>	кВтч/год	625	790	912
Мощность обогрева	Номинальная (мин. - макс.) кВт	10,00 (3,00 - 14,00)	12,50 (3,30 - 15,00)	14,00 (3,40 - 16,00)
COP <sup>1)</sup>	Номинальная (мин. - макс.) Вт/Вт	4,31 (5,36 - 3,51)	4,02 (5,50 - 3,45)	3,79 (5,48 - 3,13)
SCOP <sup>2)</sup>		3,80 A	3,61	3,54
Расчетная мощность при -10°C	кВт	10,00	12,50	13,60
Потребляемая мощность при обогреве	Номинальная (мин. - макс.) кВт	2,32 (0,56 - 3,99)	3,11 (0,60 - 4,35)	3,69 (0,62 - 5,12)
Годовое энергопотребление	кВтч/год	3684	4848	5379
Внутренний блок		S-100PF1E5B	S-125PF1E5B	S-140PF1E5B
Внешнее статическое давление <sup>4)</sup>	Номинальная (мин. - макс.) Па	100 (10 - 150)	100 (10 - 150)	100 (10 - 150)
Объем воздушного потока	Hi / Med / Lo м³/мин	32,0 / 26,0 / 21,0	34,0 / 29,0 / 23,0	36,0 / 32,0 / 25,0
Объем удаления влаги	л/ч	6,0	7,9	9,0
Уровень звукового давления <sup>5)</sup>	Hi / Med / Lo дБ(A)	38 / 34 / 31	39 / 35 / 32	40 / 36 / 33
Мощность звука	Hi / Med / Lo дБ	60 / 56 / 53	61 / 57 / 54	62 / 58 / 55
Габаритные размеры	В x Ш x Г мм	290 x 1400 x 700	290 x 1400 x 700	290 x 1400 x 700
Масса нетто	кг	45	45	45
Наружный блок		U-100PZ2E8	U-125PZ2E8	U-140PZ2E8
Источник электропитания	В	380 / 400 / 415	380 / 400 / 415	380 / 400 / 415
Сила тока	Охлаждение (Hi / Med / Lo) А	4,15 / 3,95 / 3,80	5,40 / 5,10 / 4,95	6,75 / 6,40 / 6,15
	Обогрев (Hi / Med / Lo) А	3,45 / 3,30 / 3,20	4,70 / 4,45 / 4,30	5,60 / 5,30 / 5,15
Объем воздушного потока	Охлаждение/Обогрев м³/мин	76 / 70	86 / 78	89 / 83
Уровень звукового давления <sup>5)</sup>	Охлаждение/Обогрев (Hi) дБ(A)	52 / 52	55 / 55	56 / 56
Мощность звука	Охлаждение/Обогрев (Hi) дБ	70 / 70	73 / 73	74 / 74
Габаритные размеры	В x Ш x Г мм	996 x 980 x 370	996 x 980 x 370	996 x 980 x 370
Масса нетто	кг	90	94	94
Трубные соединения	Жидкостная труба Дюйм (мм)	3/8 (9,52)	3/8 (9,52)	3/8 (9,52)
	Газовая труба Дюйм (мм)	5/8 (15,88)	5/8 (15,88)	5/8 (15,88)
Диапазон длины трубопровода	м	5 - 50	5 - 50	5 - 50
Разница высот (внутренний/наружный) <sup>6)</sup>	м	30	30	30
Длина трубы для дополнительного хладагента	м	30	30	30
Дополнительное количество хладагента	г/м	45	45	45
Хладагент (R32) / Экв. CO <sub>2</sub>	кг/т	2,60 / 1,755	2,98 / 2,0115	2,98 / 2,0115
Диапазон рабочих температур	Охлаждение, Мин - Макс °C	-10 ~ +43	-10 ~ +43	-10 ~ +43
	Обогрев, Мин - Макс °C	-15 ~ +24	-15 ~ +24	-15 ~ +24

1) Расчет EER и COP основан на EN14511. 2) Для моделей мощностью менее 12 кВт SEER и SCOP рассчитываются на основе значений EU/626/2011. Для моделей мощностью более 12 кВт SEER и SCOP рассчитываются на основе значений EU/2281/2016. 3) Годовое потребление энергии рассчитывается в соответствии с EU/626/2011. 4) Среднее значение внешнего статического давления, установленное производителем. 5) Звуковое давление агрегата показывает значение, измеренное в положении 1,5 м ниже блока. Уровень звукового давления измеряется в соответствии с Eurovent 6/C/006-97. 6) При установке наружного блока в более высокое положение, чем внутренний блок. \*Рекомендуемый ток предохранителя для внутренних блоков — 3 А.



SEER и SCOP: Для KIT-71PF1Z5. УПРАВЛЕНИЕ ЧЕРЕЗ ИНТЕРНЕТ: Дополнительная функция. Совместим со всеми решениями для подключения Panasonic. -Для получения подробной информации перейдите в раздел «Системы управления».

Условия оценки: Охлаждение, в помещении 27°C СТ / 19°C ВТ. Охлаждение, снаружи 35°C СТ / 24°C ВТ. Обогрев, в помещении 20°C СТ. Обогрев, снаружи 7°C СТ / 6°C ВТ. (СХТ: по сухому термометру; ВТ: по смоченному термометру) Технические характеристики могут быть изменены без предварительного уведомления. Для получения подробной информации о маркировке E/P / Energy посетите наши веб-сайты [www.aircon.panasonic.eu](http://www.aircon.panasonic.eu) или [www.rtc.panasonic.eu](http://www.rtc.panasonic.eu).

## Инверторный блок низкого статического давления скрытого монтажа PACi Elite+ • Хладагент R32



CZ-RTCSB  
проводной пульт ДУ



CZ-RWS3 + CZ-RWRC3  
Дополнительный пульт управления.  
ИК-пульт ДУ.



CZ-RE2C2  
Дополнительный пульт управления.  
Простой пульт ДУ.



CZ-CENSC1  
Дополнительный датчик Econavi.

Ультра-тонкий формат: высота 250 мм для всех моделей.

Глубина в 250 мм обеспечивает большую гибкость при установке и значительно большее количество вариантов размещения устройства. Идеально подходит для помещений с узкими межпотолочными пространствами.

		Однофазная система							
		3,60кВт	5,00кВт	6,00кВт	7,10кВт	10,00кВт	12,50кВт	14,00кВт	
КОМПЛЕКТ		КИТ-36PN1ZH5	КИТ-50PN1ZH5	КИТ-60PN1ZH5	КИТ-71PN1ZH5	КИТ-100PN1ZH5	КИТ-125PN1ZH5	КИТ-140PN1ZH5	
Пульт ДУ		CZ-RTCSB	CZ-RTCSB	CZ-RTCSB	CZ-RTCSB	CZ-RTCSB	CZ-RTCSB	CZ-RTCSB	
Мощность охлаждения	Номинальная (мин. - макс.)	кВт	3,60 (1,50 - 4,00)	5,00 (1,50 - 5,60)	6,00 (2,00 - 7,10)	7,10 (2,00 - 9,00)	10,00 (3,10 - 12,50)	12,50 (3,20 - 14,00)	14,00 (3,30 - 16,00)
EER <sup>1)</sup>		Вт/Вт	3,85	3,40	3,41	3,40	3,95	3,35	3,15
SEER <sup>2)</sup>			5,10 A	5,10 A	6,00 A+	6,00 A+	6,00 A+	5,95	5,84
Расчетная мощность		кВт	3,60	5,00	6,00	7,10	10,00	12,50	14,00
Потребляемая мощность при охлаждении		кВт	0,93	1,47	1,76	2,09	2,53	3,73	4,45
Годовое энергопотребление <sup>3)</sup>		кВтч/год	246	342	350	414	582	—	—
Мощность обогрева	Номинальная (мин. - макс.)	кВт	4,00 (1,50 - 5,00)	5,60 (1,50 - 6,50)	7,00 (1,80 - 7,00)	8,00 (2,00 - 9,00)	11,20 (3,10 - 14,00)	14,00 (3,30 - 16,00)	16,00 (3,30 - 18,00)
COP <sup>1)</sup>		Вт/Вт	4,40	3,50	3,80	3,90	4,00	3,70	3,50
SCOP <sup>2)</sup>			4,00 A+	4,00 A+	4,00 A+	4,00 A+	4,00 A+	3,91	3,80
Расчетная мощность при -10°C		кВт	3,60	3,80	5,60	5,20	8,00	9,50	10,60
Потребляемая мощность при обогреве		кВт	0,91	1,60	1,84	2,05	2,80	3,78	4,45
Годовое энергопотребление <sup>3)</sup>		кВтч/год	1258	1573	2095	1914	2799	—	—
Внутренний блок			S-36PN1E5B	S-50PN1E5B	S-60PN1E5B	S-71PN1E5B	S-100PN1E5B	S-125PN1E5B	S-140PN1E5B
Внешнее статическое давление <sup>4)</sup>	Номинальная (мин. - макс.)	Па	25 (10 - 80)	25 (10 - 80)	25 (10 - 80)	25 (10 - 80)	40 (10 - 80)	50 (10 - 80)	50 (10 - 80)
Объем воздушного потока	Hi / Med / Lo	м³/мин	14,0 / 12,0 / 10,0	16,0 / 13,0 / 10,0	22,0 / 20,0 / 16,0	22,0 / 20,0 / 16,0	36,0 / 33,0 / 26,0	38,0 / 35,0 / 28,0	40,0 / 37,0 / 30,0
Уровень звукового давления <sup>5)</sup>	Hi / Med / Lo	дБ(A)	35 / 33 / 30	36 / 34 / 30	38 / 36 / 31	38 / 36 / 31	39 / 37 / 32	40 / 38 / 33	41 / 39 / 34
Габаритные размеры	В x Ш x Г	мм	250 x 780 x 650	250 x 780 x 650	250 x 1000 x 650	250 x 1000 x 650	250 x 1200 x 650	250 x 1200 x 650	250 x 1200 x 650
Масса нетто	Внутренний блок / Панель	кг	29	29	32	32	41	41	41
Наружный блок			U-36PZH2E5	U-50PZH2E5	U-60PZH2E5	U-71PZH2E5	U-100PZH2E5	U-125PZH2E5	U-140PZH2E5
Источник электропитания		В	220 / 230 / 240	220 / 230 / 240	220 / 230 / 240	220 / 230 / 240	220 / 230 / 240	220 / 230 / 240	220 / 230 / 240
Сила тока	Охлаждение	А	4,20 / 4,00 / 3,85	6,50 / 6,20 / 5,95	8,20 / 7,85 / 7,50	9,45 / 9,00 / 8,60	11,20 / 10,70 / 10,20	16,90 / 16,10 / 15,40	20,00 / 19,30 / 18,40
	Обогрев	А	4,10 / 3,90 / 3,75	7,15 / 6,85 / 6,55	8,60 / 8,25 / 7,85	9,20 / 8,85 / 8,45	2,40 / 11,90 / 11,40	17,00 / 16,20 / 15,60	20,20 / 19,30 / 18,50
Объем воздушного потока	Охлаждение/Обогрев	м³/мин	40 / 40	40 / 45	40 / 45	61 / 60	118 / 108	125 / 122	129 / 116
Уровень звукового давления	Охлаждение/Обогрев (Hi)	дБ(A)	43 / 44	45 / 48	46 / 49	48 / 50	52 / 52	53 / 53	54 / 54
Мощность звука	Охлаждение/Обогрев (Hi)	дБ	62 / 64	64 / 68	65 / 69	65 / 67	69 / 69	70 / 70	71 / 71
Габаритные размеры	В x Ш x Г	мм	695 x 875 x 320	695 x 875 x 320	695 x 875 x 320	996 x 940 x 340	1416 x 940 x 340	1416 x 940 x 340	1416 x 940 x 340
Масса нетто		кг	43	43	44	68	99	99	99
Трубные соединения	Жидкостная труба	Дюйм (мм)	1/4 (6,35)	1/4 (6,35)	3/8 (9,52)	3/8 (9,52)	3/8 (9,52)	3/8 (9,52)	3/8 (9,52)
	Газовая труба	Дюйм (мм)	1/2 (12,70)	1/2 (12,70)	5/8 (15,88)	5/8 (15,88)	5/8 (15,88)	5/8 (15,88)	5/8 (15,88)
Диапазон длины трубопровода		м	3 - 40	3 - 40	3 - 40	5 - 50	5 - 85	5 - 85	5 - 85
Разница высот (внутренний/наружный) <sup>6)</sup>		м	30	30	30	30	30	30	30
Длина трубы для дополнительного хладагента		м	30	30	30	30	30	30	30
Дополнительное количество хладагента		г/м	20	20	35	45	45	45	45
Хладагент (R32) / Экв. CO <sub>2</sub>		кг/т	1,15 / 0,776	1,15 / 0,776	1,45 / 0,979	1,95 / 1,316	3,05 / 2,059	3,05 / 2,059	3,05 / 2,059
Диапазон рабочих температур	Охлаждение, Мин - Макс	°C	-15 - +46	-15 - +46	-15 - +46	-15 - +46	-15 - +46	-15 - +46	-15 - +46
	Обогрев, Мин - Макс	°C	-20 - +24	-20 - +24	-20 - +24	-20 - +24	-20 - +24	-20 - +24	-20 - +24

Принадлежности	
CZ-RTCSB	Проводной пульт дистанционного управления с функцией Econavi и datanavi
CZ-RWS3 + CZ-RWRC3	ИК-пульт ДУ
CZ-RE2C2	Простой пульт ДУ
PAW-WTRAY	Лоток для конденсаторной воды, устанавливаемый в подставку

Принадлежности	
PAW-GRDBSE20	Подставка для наружного блока для поглощения шума и вибрации
PAW-GRDSTD40	Подставка для наружного блока 400 x 900 x 400 мм
CZ-CAPWFC1	<b>НОВИНКА</b> Коммерческий адаптер WLAN

## Технические преимущества

- Функция автоматического обучения для установки уровня необходимого статического давления на месте во время ввода в эксплуатацию (требуется стандартный проводной пульт дистанционного управления. Только для моделей S-60/71/100/125/140PN1E5B)
- Компактные внутренние блоки без потерь статического давления (высота всего 250 мм)
- Статическое давление 50 Па
- Простота обслуживания благодаря внешнему расположению электрической распределительной коробки
- 3-х скоростной центробежный вентилятор с управлением через проводной или инфракрасный пульт ДУ
- Вентилятор постоянного тока для повышения эффективности и контроля
- Простое подключение и управление внешним вентилятором или ERV с помощью разъема PAW-FDC на плате внутреннего блока. Внешним устройством можно управлять с помощью пульта дистанционного управления внутреннего блока Panasonic

## Пример системы

На стороне блока управления корпуса внутреннего блока требуется наличие смотрового окна (450 мм x 450 мм или более).

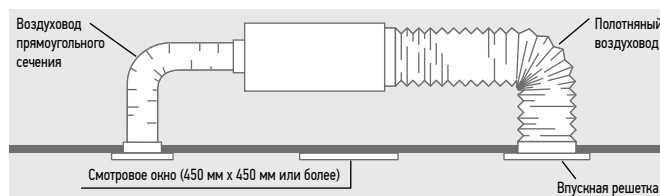

## Уменьшение сквозняков при обогреве

Точная система измерения температуры DX Coil с помощью датчиков E1 и E2 для уменьшения сквозняков при обогреве и повышения эффективности и комфорта.

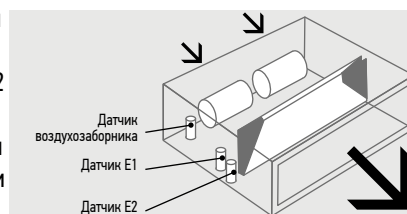

За подробностями обращайтесь к уполномоченному дилеру Panasonic.

		Трехфазная система			
		7,10кВт	10,00кВт	12,50кВт	14,00кВт
КОМПЛЕКТ		KIT-71PN1ZH8	KIT-100PN1ZH8	KIT-125PN1ZH8	KIT-140PN1ZH8
Пульт ДУ		CZ-RTCSB	CZ-RTCSB	CZ-RTCSB	CZ-RTCSB
Мощность охлаждения	Номинальная (мин. - макс.) кВт	7,10 (2,20 - 9,00)	10,00 (3,10 - 12,50)	12,50 (3,20 - 14,00)	14,00 (3,30 - 16,00)
EER <sup>1)</sup>	Вт/Вт	3,40	3,95	3,35	3,15
SEER <sup>2)</sup>		5,90 A+	5,90 A+	5,93	5,82
Расчетная мощность	кВт	7,10	10,00	12,50	14,00
Потребляемая мощность при охлаждении	кВт	2,09	2,53	3,73	4,45
Годовое энергопотребление <sup>3)</sup>	кВтч/год	418	588	—	—
Мощность обогрева	Номинальная (мин. - макс.) кВт	8,00 (2,00 - 9,00)	11,20 (3,10 - 14,00)	14,00 (3,30 - 16,00)	16,00 (3,30 - 18,00)
COP <sup>1)</sup>	Вт/Вт	3,90	4,00	3,70	3,60
SCOP <sup>2)</sup>		4,00 A+	4,00 A+	3,91	3,80
Расчетная мощность при -10°C	кВт	5,20	8,00	9,50	10,60
Потребляемая мощность при обогреве	кВт	2,05	2,80	3,78	4,45
Годовое энергопотребление <sup>3)</sup>	кВтч/год	1914	2799	—	—
Внутренний блок		S-71PN1E5B	S-100PN1E5B	S-125PN1E5B	S-140PN1E5B
Внешнее статическое давление <sup>4)</sup>	Номинальная (мин. - макс.) Па	25 (10 - 80)	40 (10 - 80)	50 (10 - 80)	50 (10 - 80)
Объем воздушного потока	Hi / Med / Lo м³/мин	22,0 / 20,0 / 16,0	36,0 / 33,0 / 26,0	38,0 / 35,0 / 28,0	46,0 / 37,0 / 30,0
Уровень звукового давления <sup>5)</sup>	Hi / Med / Lo дБ(A)	38 / 36 / 31	39 / 37 / 32	40 / 38 / 33	41 / 39 / 34
Габаритные размеры	В x Ш x Г мм	250 x 1000 x 650	250 x 1200 x 650	250 x 1200 x 650	250 x 1200 x 650
Масса нетто	Внутренний блок / Панель кг	32	41	41	41
Наружный блок		U-71PZH2E8	U-100PZH2E8	U-125PZH2E8	U-140PZH2E8
Источник электропитания	В	380 / 400 / 415	380 / 400 / 415	380 / 400 / 415	380 / 400 / 415
Сила тока	Охлаждение А	3,20 / 3,05 / 2,95	3,75 / 3,55 / 3,45	5,65 / 5,40 / 5,20	11,70 / 11,20 / 10,70
	Обогрев А	3,20 / 2,95 / 2,85	4,20 / 4,00 / 3,85	5,75 / 5,45 / 5,25	6,80 / 6,45 / 6,20
Объем воздушного потока	Охлаждение/Обогрев м³/мин	61 / 60	118 / 108	125 / 112	129 / 116
Уровень звукового давления	Охлаждение/Обогрев (Hi) дБ(A)	48 / 50	52 / 52	53 / 53	54 / 54
Мощность звука	Охлаждение/Обогрев (Hi) дБ	65 / 67	69 / 69	70 / 70	71 / 71
Габаритные размеры	В x Ш x Г мм	996 x 940 x 340	1416 x 940 x 340	1416 x 940 x 340	1416 x 940 x 340
Масса нетто	Жидкостная труба кг	68	99	99	99
	Газовая труба кг	5/8 (15,88)	5/8 (15,88)	5/8 (15,88)	5/8 (15,88)
Диапазон длины трубопровода	м	5 - 50	5 - 85	5 - 85	5 - 85
Разница высот (внутренний/наружный) <sup>6)</sup>	м	30	30	30	30
Длина трубы для дополнительного хладагента	м	30	30	30	30
Дополнительное количество хладагента	г/м	45	45	45	45
Хладагент (R32) / Энк. CO <sub>2</sub>	кг/т	1,95 / 1,316	3,05 / 2,059	3,05 / 2,059	3,05 / 2,059
Диапазон рабочих температур	Охлаждение, Мин - Макс °C	-15 ~ +46	-15 ~ +46	-15 ~ +46	-15 ~ +46
	Обогрев, Мин - Макс °C	-20 ~ +24	-20 ~ +24	-20 ~ +24	-20 ~ +24

1) Расчет EER и COP основан на EN14511. 2) Для моделей мощностью менее 12 кВт SEER и SCOP рассчитываются на основе значений EU/626/2011. Для моделей мощностью более 12 кВт SEER и SCOP рассчитываются на основе значений EU/2281/2016. 3) Годовое потребление энергии рассчитывается в соответствии с EU/626/2011. 4) Среднее значение внешнего статического давления, установленное производителем. 5) Звуковое давление агрегата показывает значение, измеренное в положении 1,5 м ниже блока. Уровень звукового давления измеряется в соответствии с Eurovent 6/C/006-97. 6) При установке наружного блока в более высокое положение, чем внутренний блок. \*Рекомендуемый ток предохранителя для внутренних блоков — 3 А.



SEER и SCOP: KIT-60PN1ZH5, KIT-71PN1ZH5 и KIT-100PN1ZH5. УПРАВЛЕНИЕ ЧЕРЕЗ ИНТЕРНЕТ: Дополнительная функция. Совместим со всеми решениями для подключения Panasonic. -Для получения подробной информации перейдите в раздел «Системы управления».

Условия оценки: Охлаждение, в помещении 27°C CT / 19°C BT. Охлаждение, снаружи 35°C CT / 24°C BT. Обогрев, в помещении 20°C CT. Обогрев, снаружи 7°C CT / 6°C BT. (CXI: по сухому термометру; BT: по смоченному термометру) Технические характеристики могут быть изменены без предварительного уведомления. Для получения подробной информации о маркировке EHP / Energy посетите наши веб-сайты www.aircon.panasonic.eu или www.ptc.panasonic.eu.



Инверторный блок низкого статического давления скрытого монтажа PACi Standard+ • Хладагент R32



Глубина в 250 мм обеспечивает большую гибкость при установке и значительно большее количество вариантов размещения устройства. Идеально подходит для помещений с узкими межпотолочными пространствами.

Ультра-тонкий формат: высота 250 мм для всех моделей.



CZ-RTCS5  
проводной пульт ДУ



CZ-RWS3 + CZ-RWRC3  
Дополнительный пульт управления.  
ИК-пульт ДУ.



CZ-RE2C2  
Дополнительный пульт управления.  
Простой пульт ДУ.



CZ-CENSC1  
Дополнительный датчик Econavi.

		Однофазная система				
		6,00кВт	7,10кВт	10,00кВт	12,50кВт	14,00кВт
КОМПЛЕКТ		KIT-60PN1Z5	KIT-71PN1Z5	KIT-100PN1Z5	KIT-125PN1Z5	KIT-140PN1Z5
Пульт дистанционного управления		CZ-RTCS5B	CZ-RTCS5B	CZ-RTCS5B	CZ-RTCS5B	CZ-RTCS5B
Мощность охлаждения		Номинальная (мин. - макс.) кВт		6,00 (2,00 - 7,10)	7,10 (2,00 - 7,70)	10,00 (3,00 - 11,50)
EER <sup>1)</sup>		Вт/Вт		3,31	3,11	3,30
SEER <sup>2)</sup>				5,80 A+	5,80 A+	5,40 A
Расчетная мощность		кВт		6,00	7,10	10,00
Потребляемая мощность при охлаждении		кВт		1,81	2,28	3,03
Годовое энергопотребление <sup>3)</sup>		кВтч/год		361	428	641
Мощность обогрева		Номинальная (мин. - макс.) кВт		6,00 (1,80 - 7,00)	7,10 (1,80 - 8,10)	10,00 (3,00 - 14,00)
COP <sup>1)</sup>		Вт/Вт		3,90	3,72	3,91
SCOP <sup>2)</sup>				4,00 A+	4,00 A+	3,90 A
Расчетная мощность при -10°C		кВт		5,60	5,60	7,60
Потребляемая мощность при обогреве		кВт		1,54	1,90	2,56
Годовое энергопотребление <sup>3)</sup>		кВтч/год		2095	2100	3589
Внутренний блок		S-60PNI5B		S-71PNI5B	S-100PNI5B	S-125PNI5B
Внешнее статическое давление <sup>4)</sup>		Номинальная (мин. - макс.) Па		25(10 - 80)	25(10 - 80)	40(10 - 80)
Объем воздушного потока		Hi / Med / Lo м³/мин		22,0 / 20,0 / 16,0	22,0 / 20,0 / 16,0	36,0 / 33,0 / 26,0
Уровень звукового давления <sup>5)</sup>		Hi / Med / Lo дБ(A)		38 / 36 / 31	38 / 36 / 31	39 / 37 / 32
Габаритные размеры		В x Ш x Г мм		250 x 1000 x 650	250 x 1000 x 650	250 x 1200 x 650
Масса нетто		кг		32	32	41
Наружный блок		U-60PZE5		U-71PZE5	U-100PZE5	U-125PZE5
Источник электропитания		В		220 / 230 / 240	220 / 230 / 240	220 / 230 / 240
Сила тока		Охлаждение А		8,30 / 8,00 / 7,60	10,60 / 10,10 / 9,60	14,00 / 13,30 / 12,80
		Обогрев А		7,00 / 6,70 / 6,40	8,80 / 8,40 / 8,00	11,60 / 11,10 / 10,70
Объем воздушного потока		Охлаждение/Обогрев м³/мин		40 / 45	50 / 45	76 / 70
Уровень звукового давления		Охлаждение/Обогрев (Hi) дБ(A)		46 / 48	49 / 49	52 / 52
Мощность звука		Охлаждение/Обогрев (Hi) дБ		65 / 68	69 / 69	70 / 70
Габаритные размеры		В x Ш x Г мм		695 x 875 x 320	695 x 875 x 320	996 x 980 x 370
Масса нетто		кг		44	44	90
Трубные соединения		Жидкостная труба		3/8 (9,52)	3/8 (9,52)	3/8 (9,52)
		Газовая труба		5/8 (15,88)	5/8 (15,88)	5/8 (15,88)
Диапазон длины трубопровода		м		3 - 40	3 - 40	5 - 50
Разница высот (внутренний/наружный) <sup>6)</sup>		м		30	30	30
Длина трубы для дополнительного хладагента		м		30	30	30
Дополнительное количество хладагента		г/м		35	35	45
Хладагент (R32) / Экв. CO <sub>2</sub>		кг/т		1,45 / 0,979	1,45 / 0,979	2,60 / 1,755
Диапазон рабочих температур		Охлаждение, Мин - Макс °C		-10 ~ +43	-10 ~ +43	-10 ~ +43
		Обогрев, Мин - Макс °C		-15 ~ +24	-15 ~ +24	-15 ~ +24

Принадлежности	
CZ-RTCS5B	Проводной пульт дистанционного управления с функцией Econavi и datanavi
CZ-RWS3 + CZ-RWRC3	ИК-пульт ДУ
CZ-RE2C2	Простой пульт ДУ
PAW-WTRAY	Лоток для конденсаторной воды, устанавливаемый в подставку

Принадлежности	
PAW-GRDBSE20	Подставка для наружного блока для поглощения шума и вибрации
PAW-GRDSTD40	Подставка для наружного блока 400 x 900 x 400 мм
CZ-CAPWFC1	<b>НОВИНКА</b> Коммерческий адаптер WLAN

## Технические преимущества

- Функция автоматического обучения для установки уровня необходимого статического давления на месте во время ввода в эксплуатацию (требуется стандартный проводной пульт дистанционного управления. Только для моделей S-60/71/100/125/140PN1E5B)
- Компактные внутренние блоки без потерь статического давления (высота всего 250 мм)
- Статическое давление 50 Па
- Простота обслуживания благодаря внешнему расположению электрической распределительной коробки
- 3-х скоростной центробежный вентилятор с управлением через проводной или инфракрасный пульт ДУ
- Вентилятор постоянного тока для повышения эффективности и контроля
- Простое подключение и управление внешним вентилятором или ERV с помощью разъема PAW-FDC на плате внутреннего блока. Внешним устройством можно управлять с помощью пульта дистанционного управления внутреннего блока Panasonic

## Пример системы

На стороне блока управления корпуса внутреннего блока требуется наличие смотрового окна (450 мм x 450 мм или более).

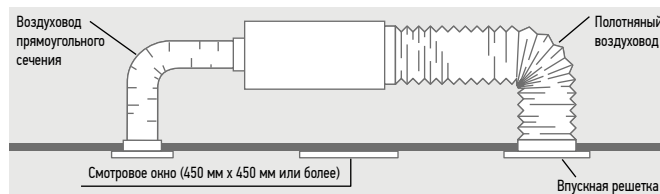

## Уменьшение сквозняков при обогреве

Точная система измерения температуры DX Coil с помощью датчиков E1 и E2 для уменьшения сквозняков при обогреве и повышения эффективности и комфорта.

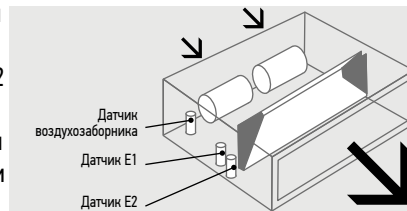

За подробностями обращайтесь к уполномоченному дилеру Panasonic.

	Трехфазная система			
	10,00кВт	12,50кВт	14,00кВт	
КОМПЛЕКТ	KIT-100PN1Z8	KIT-125PN1Z8	KIT-140PN1Z8	
Пульт дистанционного управления	CZ-RTC5B	CZ-RTC5B	CZ-RTC5B	
Мощность охлаждения	Номинальная (мин. - макс.) кВт	10,00 (3,00 - 11,50)	12,50 (3,20 - 13,50)	14,00 (3,30 - 15,00)
EER <sup>1)</sup>	Вт/Вт	3,30	3,21	3,01
SEER <sup>2)</sup>		5,40 A	5,11	5,01
Расчетная мощность	кВт	10,00	12,50	14,00
Потребляемая мощность при охлаждении	кВт	3,03	3,90	4,65
Годовое энергопотребление <sup>3)</sup>	кВтч/год	648	—	—
Мощность обогрева	Номинальная (мин. - макс.) кВт	10,00 (3,00 - 14,00)	12,50 (3,30 - 15,00)	14,00 (3,40 - 16,00)
COP <sup>1)</sup>	Вт/Вт	3,91	3,61	3,55
SCOP <sup>2)</sup>		3,90 A	3,60	3,51
Расчетная мощность при -10°C	кВт	7,60	12,50	14,00
Потребляемая мощность при обогреве	кВт	2,56	3,46	3,94
Годовое энергопотребление <sup>3)</sup>	кВтч/год	3589	—	—
Внутренний блок		S-100PN1E5B	S-125PN1E5B	S-140PN1E5B
Внешнее статическое давление <sup>4)</sup>	Номинальная (мин. - макс.) Па	40(10 - 80)	50(10 - 80)	50(10 - 80)
Объем воздушного потока	Hi / Med / Lo м³/мин	36,0 / 33,0 / 26,0	38,0 / 35,0 / 28,0	40,0 / 37,0 / 30,0
Уровень звукового давления <sup>5)</sup>	Hi / Med / Lo дБ(A)	39 / 37 / 32	40 / 38 / 33	41 / 39 / 34
Габаритные размеры	В x Ш x Г мм	250 x 1200 x 650	250 x 1200 x 650	250 x 1200 x 650
Масса нетто	кг	41	41	41
Наружный блок		U-100PZ2E8	U-125PZ2E8	U-140PZ2E8
Источник электропитания	В	380 / 400 / 415	380 / 400 / 415	380 / 400 / 415
Сила тока	Охлаждение А	4,70 / 4,50 / 4,30	6,00 / 5,70 / 5,50	7,20 / 6,80 / 6,60
	Обогрев А	3,90 / 3,70 / 3,60	5,30 / 5,00 / 4,90	6,00 / 5,70 / 5,50
Объем воздушного потока	Охлаждение/Обогрев м³/мин	76 / 70	86 / 78	89 / 83
Уровень звукового давления	Охлаждение/Обогрев (Hi) дБ(A)	52 / 52	55 / 55	56 / 56
Мощность звука	Охлаждение/Обогрев (Hi) дБ	70 / 70	73 / 73	74 / 74
Габаритные размеры	В x Ш x Г мм	996 x 980 x 370	996 x 980 x 370	996 x 980 x 370
Масса нетто	кг	90	94	94
Трубные соединения	Жидкостная труба Дюйм (мм)	3/8 (9,52)	3/8 (9,52)	3/8 (9,52)
	Газовая труба Дюйм (мм)	5/8 (15,88)	5/8 (15,88)	5/8 (15,88)
Диапазон длины трубопровода	м	5 - 50	5 - 50	5 - 50
Разница высот (внутренний/наружный) <sup>6)</sup>	м	30	30	30
Длина трубы для дополнительного хладагента	м	30	30	30
Дополнительное количество хладагента	г/м	45	45	45
Хладагент (R32) / Экв. CO <sub>2</sub>	кг/т	2,60 / 1,755	2,98 / 2,0115	2,98 / 2,0115
Диапазон рабочих температур	Охлаждение, Мин - Макс °C	-10 ~ +43	-10 ~ +43	-10 ~ +43
	Обогрев, Мин - Макс °C	-15 ~ +24	-15 ~ +24	-15 ~ +24

1) Расчет EER и COP основан на EN14511. 2) Для моделей мощностью менее 12 кВт SEER и SCOP рассчитываются на основе значений EU/626/2011. Для моделей мощностью более 12 кВт SEER и SCOP рассчитываются на основе значений EU/2281/2016. 3) Годовое потребление энергии рассчитывается в соответствии с EU/626/2011. 4) Среднее значение внешнего статического давления, установленное производителем. 5) Звуковое давление агрегата показывает значение, измеренное в положении 1,5 м ниже блока. Уровень звукового давления измеряется в соответствии с Eurovent 6/C/006-97. 6) При установке наружного блока в более высокое положение, чем внутренний блок. \*Рекомендуемый ток предохранителя для внутренних блоков — 3 А.



SEER и SCOP: KIT-60PN1ZH5, KIT-71PN1ZH5. УПРАВЛЕНИЕ ЧЕРЕЗ ИНТЕРНЕТ: Дополнительная функция.

Совместим со всеми решениями для подключения Panasonic. -Для получения подробной информации перейдите в раздел «Системы управления».

# НОВАЯ СЕРИЯ УСТРОЙСТВ R32 BIG PACi ОТ КОМПАНИИ PANASONIC

Мощность 20,00-25,00 кВт идеально подходит для небольших и средних помещений розничной торговли. В дополнение к низкому весу и компактному корпусу, новая сплит-конструкция Hide Away позволяет легко выполнять работы в узком монтажном пространстве.



Линейка продуктов Panasonic Big PACi отличается не только своей экологичностью, но и инновационностью

- Высокая эффективность с компрессором Panasonic в качестве движущей силы
- Компактный и легкий внутренний блок
- Простая схема подключения труб благодаря сплит-конструкции Hide Away для помещений
- Разделяемый внутренний блок позволяет выполнять гибкую установку в узком пространстве
- Совместимость с водяным теплообменником
- Антикоррозийное покрытие Bluefin
- Поддержка системы Cloud Control

**Компактный и легкий внутренний блок с высокой эффективностью**

Меньший вес на 15 % по сравнению с обычной моделью позволяет производить монтаж намного быстрее.

	Обычная модель	НОВИНКА
20,00кВт	100кг	86кг
25,00кВт	104кг	88кг

**ГЛУБИНА**  
УМЕНЬШЕНА НА  
**230мм**



**Теплообменник со специальным покрытием**

Пластины BlueFin для защиты от коррозии являются стандартными для всех моделей R32 PACi.



**Простая схема подключения труб благодаря сплит-конструкции Hide Away для помещений**

Часть теплообменника и часть вентилятора (вентилятор + кожух) могут быть отделены в ходе установки.

Внутренний блок скрытой установки Hide Away, разработанный для легкой сборки, полностью помещается в узком пространстве.

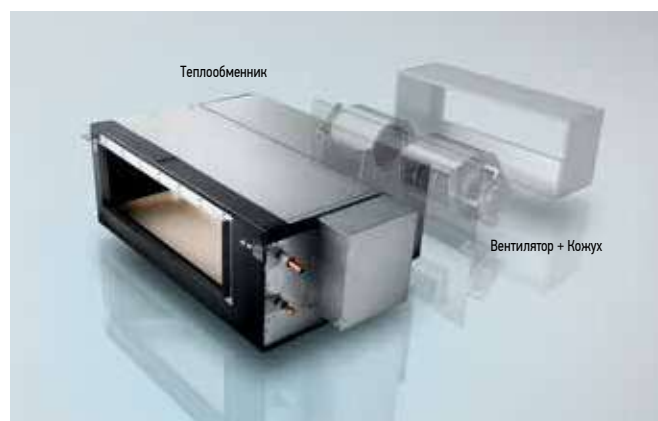

**Совместимость с водяными теплообменниками**

Для соединения с системами Big PACi разработан новый водяной теплообменник PACi. Это позволяет использовать систему в различных водяных системах отопления, охлаждения или горячего водоснабжения.

**Поддержка системы Cloud Control**

Big PACi совместим с элементами управления Panasonic Cloud, где бы вы ни находились 24 часа в сутки 365 дней в году.

Система Comfort Cloud для конечных пользователей, владельцев



Система Panasonic AC Smart Cloud для профессионалов



## Новая система высокого статического давления и скрытого монтажа Big PACi Инверторный блок 20,00-25,00 кВт

### • Хладагент R32



CZ-RWS3 + CZ-RWRC3  
дополнительный пульт управления.  
ИК-пульт ДУ.



CZ-RE2C2  
Дополнительный пульт управления.  
Простой пульт ДУ.

Big PACi с R32 был представлен с полностью новым дизайном внутреннего блока с возможностью подключения к водяному теплообменнику PACi

Big PACi — это полезное и экономичное решение для малых и средних проектов, которое также может быть совмещено с системой VRF. Компактный и легкий внутренний блок, сохраняющий высокую эффективность, обладает разъемной конструкцией для облегчения работы с трубами в ограниченных узких пространствах.

### Технические преимущества

- Высокоэффективный, с компактным внутренним корпусом, на 16 кг легче обычной модели (10HP)
- Простая схема подключения труб благодаря сплит-конструкции Hide Away для помещений
- Усовершенствованное управление частичной нагрузкой благодаря компрессору Panasonic
- Антикоррозийное покрытие Bluefin
- Совместимость с водяными теплообменниками PACi
- Поддержка системы Panasonic Cloud Control
- Сигнал управления 0-10В

			Трехфазная система	
			20,00кВт	25,00кВт
КОМПЛЕКТ			КИТ-200PE3ZH8	КИТ-250PE3ZH8
Пульт ДУ			CZ-RTCS5B	CZ-RTCS5B
Мощность охлаждения	Номинальная (мин. - макс.)	кВт	19,50 (5,70 - 21,00)	23,20 (6,10 - 27,00)
EER <sup>1)</sup>		Вт/Вт	3,22	3,11
SEER <sup>2)</sup>			5,25	4,84
Расчетная мощность		кВт	19,50	23,20
Потребляемая мощность при охлаждении		кВт	6,06	7,46
Мощность обогрева	Номинальная (мин. - макс.)	кВт	22,40 (5,00 - 25,00)	28,00 (5,50 - 29,00)
COP <sup>3)</sup>		Вт/Вт	3,61	3,41
SCOP <sup>2)</sup>			3,61	3,64
Расчетная мощность при -10°C		кВт	17,00	20,00
Потребляемая мощность при обогреве		кВт	6,21	8,21
Внутренний блок			S-200PE3E5B	S-250PE3E5B
Источник электропитания		В / фаза / Гц	220 - 230 - 240 / 1/50	220 - 230 - 240 / 1/50
Установка внешнего статического давления производителем (с бустерным кабелем <sup>3)</sup> )		Па	75 - 120 - 180	75 - 130 - 200
Объем воздушного потока	Hi / Med / Lo	м³/мин	72 / 63 / 53	84 / 72 / 59
Уровень звукового давления <sup>4)</sup>	Hi / Med / Lo	дБ(А)	46 / 44 / 41	47 / 45 / 42
Габаритные размеры	В x Ш x Г	мм	486 x 1456 x 916	486 x 1456 x 916
Масса нетто		кг	86	88
Наружный блок			U-200PZH2E8	U-250PZH2E8
Источник электропитания		В / фаза / Гц	380 - 400 - 415 / 3/50	380 - 400 - 415 / 3/50
Рекомендуемый ток предохранителя		А	30	30
Объем воздушного потока	Охлаждение/Обогрев	м³/мин	164 / 164	160 / 160
Уровень звукового давления	Охлаждение/Обогрев	дБ(А)	59 / 61	59 / 63
Мощность звука	Охлаждение/Обогрев	дБ	77 / 79	78 / 82
Габаритные размеры <sup>5)</sup>	В x Ш x Г	мм	1500 x 980 x 370	1500 x 980 x 370
Масса нетто		кг	117	128
Трубные соединения	Жидкостная труба	Дюйм (мм)	3/8 (9,52)	1/2 (12,70)
	Газовая труба	Дюйм (мм)	1 (25,40)	1 (25,40)
Диапазон длины трубопровода		м	5 - 90	5 - 60
Разница высот (внутренний/наружный) <sup>6)</sup>		м	30	30
Длина трубы для дополнительного хладагента		м	30	30
Дополнительное количество хладагента		г/м	60	80
Хладагент (R32) / Экв. CO <sub>2</sub>		кг/т	4,20 / 2,835	5,20 / 3,51
Диапазон рабочих температур	Охлаждение, Мин ~ Макс	°C	-15 ~ +46	-15 ~ +46
	Обогрев, Мин ~ Макс	°C	-20 ~ +24	-20 ~ +24

Принадлежности	
CZ-RTCS5B	Проводной пульт дистанционного управления с функцией Econavi и datanavi
CZ-RWS3 + CZ-RWRC3	ИК-пульт ДУ
CZ-RE2C2	Простой пульт ДУ

Принадлежности	
PAW-GRDSTD40	Подставка для наружного блока 400 x 900 x 400 мм
CZ-CAPWFC1	<b>НОВИНКА</b> Коммерческий адаптер WLAN

1) Расчет EER и COP основан на EN14511. 2) Для моделей мощностью менее 12 кВт SEER и SCOP рассчитываются на основе значений EU/626/2011. Для моделей мощностью более 12 кВт SEER и SCOP рассчитываются на основе значений EU/2281/2016. 3) Значение низкого внешнего статического давления, установленное производителем. 4) Звуковое давление агрегата показывает значение, измеренное в положении 1,5 м ниже блока. Уровень звукового давления измеряется в соответствии с Eurovent 6/C/006-97. 5) Добавьте 100 мм для внутреннего блока или 70 мм для наружного блока для порта трубопровода. 6) При установке наружного блока в более высокое положение, чем внутренний блок. \* Фильтр не прилагается. \* Эти модели будут доступны для заказа в мае 2019 года.



УПРАВЛЕНИЕ ЧЕРЕЗ ИНТЕРНЕТ: дополнительная функция.

Совместим со всеми решениями для подключения Panasonic. -Для получения подробной информации перейдите в раздел «Системы управления».

Условия оценки: Охлаждение, в помещении 27°C СТ / 19°C ВТ. Охлаждение, снаружи 35°C СТ / 24°C ВТ. Обогрев, в помещении 20°C СТ. Обогрев, снаружи 7°C СТ / 6°C ВТ. (СХТ: по сухому термометру; ВТ: по смоченному термометру)  
Технические характеристики могут быть изменены без предварительного уведомления. Для получения подробной информации о маркировке EPR / Energy посетите наши веб-сайты [www.aircon.panasonic.eu](http://www.aircon.panasonic.eu) или [www.rtc.panasonic.eu](http://www.rtc.panasonic.eu).



## Системы РАСі для двойных, тройных и четверных соединений



С помощью этой системы один наружный блок может распределять мощность на обогрев или охлаждение до 4 внутренних помещений одновременно. Это делает систему особенно подходящей для мест общего пользования. Такое решение помогает снизить общий уровень шума и позволяет достичь равномерной температуры во всем помещении. В одной системе может быть реализована целая комбинация внутренних блоков (настенный, кассетный, скрытого и потолочного исполнения).

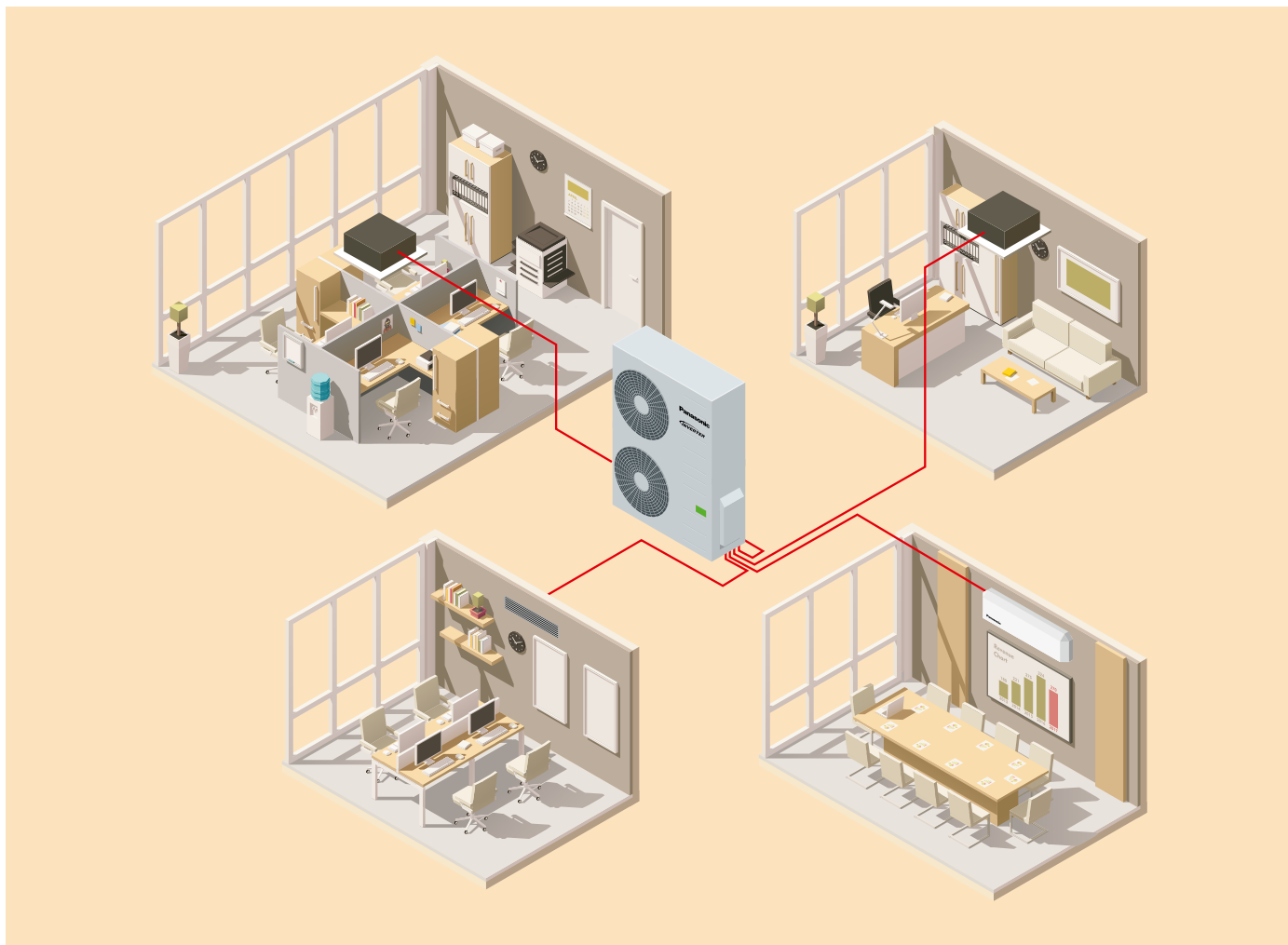

## 1 PACi Standard от 7,10 до 14,00 кВт

Подключение до двух внутренних блоков на один наружный. Устройства Panasonic PACi могут быть установлены в виде одинарных и двойных систем. Внутренние блоки можно комбинировать в соответствии с таблицей выбора. При этом работа всегда будет параллельной. Все внутренние блоки будут работать с одинаковыми настройками.

## 2 PACi Elite от 7,10 до 14,00 кВт

Подключение до четырех внутренних блоков на один наружный. Блоки Panasonic PACi 7,10, 10,00, 12,50 и 14,00 могут быть установлены в качестве двойных, тройных или четверных систем. Внутренние блоки можно комбинировать в соответствии с таблицей выбора. При этом работа всегда будет параллельной. Все внутренние блоки будут работать с одинаковыми настройками.

## 3 Big PACi Elite от 20,00 до 25,00 кВт

Подключение до четырех внутренних блоков на один наружный. Блоки Panasonic PACi 20,00 и 25,00 могут быть установлены в качестве двойных, тройных или четверных систем. Внутренние блоки можно комбинировать в соответствии с таблицей выбора. При этом работа всегда будет параллельной. Все внутренние блоки будут работать с одинаковыми настройками.



Наружные блоки PACi Elite • Хладагент R32 <sup>1</sup>			7,10кВт	10,00кВт	12,50кВт	14,00кВт	20,00кВт	25,00кВт	
Наружный блок Однофазная система			U-71PZH2E5	U-100PZH2E5	U-125PZH2E5	U-140PZH2E5	—	—	
Наружный блок Трехфазная система			U-71PZH2E8	U-100PZH2E8	U-125PZH2E8	U-140PZH2E8	U-200PZH2E8 <sup>2</sup>	U-250PZH2E8 <sup>2</sup>	
Мощность охлаждения	Номинальная (мин. - макс.)	кВт	7,10 (2,20 - 9,00)	10,00 (3,10 - 12,50)	12,50 (3,20 - 14,00)	14,00 (3,30 - 16,00)	20,00 (5,70 - 22,40)	25,00 (6,10 - 28,00)	
Мощность обогрева	Номинальная (мин. - макс.)	кВт	8,00 (2,00 - 9,00)	11,20 (3,10 - 14,00)	14,00 (3,20 - 16,00)	16,00 (3,30 - 18,00)	22,40 (5,00 - 25,00)	28,00 (5,50 - 31,50)	
Источник электропитания	Однофазная система	В	220 / 230 / 240	220 / 230 / 240	220 / 230 / 240	220 / 230 / 240	—	—	
	Трехфазная система	В	380 / 400 / 415	380 / 400 / 415	380 / 400 / 415	380 / 400 / 415	380 / 400 / 415	380 / 400 / 415	
Подключение внутреннее/наружное			мм <sup>2</sup>	2 x 1,5 or 2,5	2 x 1,5 or 2,5	2 x 1,5 or 2,5	2 x 1,5 or 2,5	—	
Объем воздушного потока	Охлаждение/Обогрев	м <sup>3</sup> /мин	61 / 60	118 / 108	125 / 122	129 / 116	164 / 164	160 / 160	
Уровень звукового давления	Охлаждение/Обогрев (Hi)	дБ(А)	48 / 50	52 / 52	53 / 53	54 / 54	59 / 61	59 / 63	
Мощность звука	Охлаждение/Обогрев (Hi)	дБ	65 / 67	69 / 69	70 / 70	71 / 71	77 / 79	78 / 82	
Габаритные размеры			В x Ш x Г	мм	996 x 940 x 340	1416 x 940 x 340	1416 x 940 x 340	1500 x 980 x 370	1500 x 980 x 370
Масса нетто			кг	68	99	99	99	117	128
Трубные соединения	Жидкостная труба	Дюйм (мм)	3/8 (9,52)	3/8 (9,52)	3/8 (9,52)	3/8 (9,52)	3/8 (9,52)	1/2 (12,70)	
	Газовая труба	Дюйм (мм)	5/8 (15,88)	5/8 (15,88)	5/8 (15,88)	5/8 (15,88)	1 (25,40)	1 (25,40)	
Диапазон длины трубопровода			Мин - Макс	м	5 - 50	5 - 85	5 - 85	5 - 80	5 - 60
Разница высот (внутренний/наружный)			Макс.	м	30	30	30	30	30
Длина трубы для дополнительного хладагента				м	30	30	30	30	30
Дополнительное количество хладагента				г/м	45	45	45	60	80
Хладагент (R32) / Экв. CO <sub>2</sub>				кг/т	1,95 / 1,316	3,05 / 2,059	3,05 / 2,059	4,20 / 2,835	5,20 / 3,51
Диапазон рабочих температур	Охлаждение, Мин - Макс	°С	-15 - +46	-15 - +46	-15 - +46	-15 - +46	-15 - +46	-15 - +46	
	Обогрев, Мин - Макс	°С	-20 - +24	-20 - +24	-20 - +24	-20 - +24	-20 - +24	-20 - +24	

1) Эти модели будут доступны для заказа зимой 2018 года. 2) Эти модели будут доступны для заказа в мае 2019 года. Предварительные данные.



Наружные блоки PACi Standard • Хладагент R32			7,10кВт	10,00кВт	12,50кВт	14,00кВт	
Наружный блок Однофазная система			U-71PZ2E5	U-100PZ2E5	U-125PZ2E5	U-140PZ2E5	
Наружный блок Трехфазная система			—	U-100PZ2E8	U-125PZ2E8	U-140PZ2E8	
Мощность охлаждения	Номинальная (мин. - макс.)	кВт	7,10	10,00 (3,00 - 11,50)	12,50 (3,20 - 13,50)	14,00 (3,30 - 15,00)	
Мощность обогрева	Номинальная (мин. - макс.)	кВт	7,10	10,00 (3,00 - 14,00)	12,50 (3,30 - 15,00)	14,00 (3,40 - 16,00)	
Источник электропитания	Однофазная система	В	220 / 230 / 240	220 / 230 / 240	220 / 230 / 240	220 / 230 / 240	
	Трехфазная система	В	—	380 / 400 / 415	380 / 400 / 415	380 / 400 / 415	
Подключение внутреннее/наружное			мм <sup>2</sup>	2 x 1,5 or 2,5	2 x 1,5 or 2,5	2 x 1,5 or 2,5	
Объем воздушного потока	Охлаждение/Обогрев	м <sup>3</sup> /мин	50 / 45	76 / 70	86 / 78	89 / 83	
Уровень звукового давления	Охлаждение/Обогрев (Hi)	дБ(А)	49 / 49	52 / 52	55 / 55	56 / 56	
Мощность звука	Охлаждение/Обогрев (Hi)	дБ	69 / 69	70 / 70	73 / 73	74 / 74	
Габаритные размеры			В x Ш x Г	мм	695 x 875 x 320	996 x 980 x 370	996 x 980 x 370
Масса нетто			кг	44	90	94	
Трубные соединения	Жидкостная труба	Дюйм (мм)	3/8 (9,52)	3/8 (9,52)	3/8 (9,52)	3/8 (9,52)	
	Газовая труба	Дюйм (мм)	5/8 (15,88)	5/8 (15,88)	5/8 (15,88)	5/8 (15,88)	
Диапазон длины трубопровода			Мин - Макс	м	3 - 40	5 - 50	5 - 50
Разница высот (внутренний/наружный)			Макс.	м	30	30	30
Длина трубы для дополнительного хладагента				м	30	30	30
Дополнительное количество хладагента				г/м	35	45	45
Хладагент (R32) / Экв. CO <sub>2</sub>				кг/т	1,45 / 0,979	2,60 / 1,755	2,98 / 2,0115
Диапазон рабочих температур	Охлаждение, Мин - Макс	°С	-10 - +43	-10 - +43	-10 - +43	-10 - +43	
	Обогрев, Мин - Макс	°С	-15 - +24	-15 - +24	-15 - +24	-15 - +24	

# 03 ПОЛУПРОМЫШЛЕННЫЕ СИСТЕМЫ



Настенный	В помещении	Мощность охлаждения кВт	Мощность обогрева кВт	Габаритные размеры	Уровень звукового давления	Объем воздушного потока
				В x Ш x Г	Hi / Med / Lo	Hi / Med / Lo
				мм	дБ(А)	м³/мин
3,60кВт	S-36PK2E5B	3,60	4,20	302 x 1120 x 236	35 / 31 / 27	11,00 / 9,50 / 7,50
4,50кВт	S-45PK2E5B	4,50	5,20	302 x 1120 x 236	38 / 34 / 30	12,00 / 10,50 / 8,50
5,00кВт	S-50PK2E5B	5,00	5,60	302 x 1120 x 236	40 / 36 / 32	14,00 / 12,00 / 10,50
6,00кВт	S-60PK2E5B	6,00	7,00	302 x 1120 x 236	47 / 44 / 40	18,00 / 14,50 / 11,50
7,10кВт	S-71PK2E5B	7,10	8,00	302 x 1120 x 236	47 / 44 / 40	18,00 / 14,50 / 11,50
10,00кВт	S-100PK2E5B	10,00	11,20	302 x 1120 x 236	47 / 44 / 40	19,00 / 16,50 / 13,00

4-поточный кассетный 60 x 60	Внутренний блок (Панели CZ-KPY3AW / CZ-KPY3BW)	Мощность охлаждения кВт	Мощность обогрева кВт	Габаритные размеры: в помещении / CZ-KPY3AW / CZ-KPY3BW	Уровень звукового давления	Объем воздушного потока
				В x Ш x Г	Hi / Med / Lo	Hi / Lo
				мм	дБ(А)	м³/мин
3,60кВт	S-36PY2E5B	3,60	4,20	288 x 583 x 583 / 31 x 700 x 700 / 31 x 625 x 625	36 / 32 / 26	9,70 / 9,90
4,50кВт	S-45PY2E5B	4,50	5,20	288 x 583 x 583 / 31 x 700 x 700 / 31 x 625 x 625	38 / 34 / 28	10,00 / 10,30
5,00кВт	S-50PY2E5B	5,00	5,60	288 x 583 x 583 / 31 x 700 x 700 / 31 x 625 x 625	40 / 37 / 33	11,10 / 11,10

4-поточный, кассетный 90 x 90	Внутренний блок / (Панели CZ-KPU3W / CZ-KPU3AW)	Мощность охлаждения кВт	Мощность обогрева кВт	Габаритные размеры	Габаритные размеры, панель	Уровень звукового давления	Объем воздушного потока
				В x Ш x Г	В x Ш x Г	Hi / Med / Lo	Hi / Med / Lo
				мм	мм	дБ(А)	м³/мин
3,60кВт	S-36PU2E5B	3,60	4,20	256 x 840 x 840	33,5 x 950 x 950	30 / 28 / 27	14,50 / 13,00 / 11,50
4,50кВт	S-45PU2E5B	4,50	5,20	256 x 840 x 840	33,5 x 950 x 950	31 / 28 / 27	15,50 / 13,00 / 11,50
5,00кВт	S-50PU2E5B	5,00	5,60	256 x 840 x 840	33,5 x 950 x 950	32 / 29 / 27	16,50 / 13,50 / 11,50
6,00кВт	S-60PU2E5B	6,00	7,00	256 x 840 x 840	33,5 x 950 x 950	38 / 31 / 28	21,00 / 16,00 / 13,00
7,10кВт	S-71PU2E5B	7,10	8,00	256 x 840 x 840	33,5 x 950 x 950	37 / 31 / 28	22,00 / 16,00 / 13,00
10,00кВт	S-100PU2E5B	10,00	11,20	319 x 840 x 840	33,5 x 950 x 950	45 / 38 / 32	36,00 / 26,00 / 18,00
12,50кВт	S-125PU2E5B	12,50	14,00	319 x 840 x 840	33,5 x 950 x 950	46 / 39 / 33	37,00 / 27,00 / 19,00
14,00кВт	S-140PU2E5B	14,00	14,00	319 x 840 x 840	33,5 x 950 x 950	47 / 40 / 34	38,00 / 29,00 / 20,00

Потолочный	В помещении	Мощность охлаждения кВт	Мощность обогрева кВт	Габаритные размеры	Уровень звукового давления	Объем воздушного потока
				В x Ш x Г	Hi / Med / Lo	Hi / Med / Lo
				мм	дБ(А)	м³/мин
3,60кВт	S-36PT2E5B	3,60	4,20	235 x 960 x 690	35 / 32 / 30	14,00 / 12,00 / 10,50
4,50кВт	S-45PT2E5B	4,50	5,20	235 x 960 x 690	38 / 33 / 30	15,00 / 12,50 / 10,50
5,00кВт	S-50PT2E5B	5,00	5,60	235 x 960 x 690	38 / 33 / 30	15,00 / 12,50 / 10,50
6,00кВт	S-60PT2E5B	6,00	7,00	235 x 1275 x 690	39 / 36 / 33	20,00 / 17,00 / 14,50
7,10кВт	S-71PT2E5B	7,10	8,00	235 x 1275 x 690	39 / 36 / 33	21,00 / 18,00 / 15,50
10,00кВт	S-100PT2E5B	10,00	11,20	235 x 1590 x 690	42 / 38 / 35	30,00 / 25,00 / 23,00
12,50кВт	S-125PT2E5B	12,50	14,00	235 x 1590 x 690	45 / 40 / 37	34,00 / 28,00 / 24,00
14,00кВт	S-140PT2E5B	14,00	14,00	235 x 1590 x 690	47 / 41 / 37	35,00 / 29,00 / 25,00

Блок высокого статического давления и скрытого монтажа	В помещении	Мощность охлаждения кВт	Мощность обогрева кВт	Габаритные размеры	Внешнее статическое давление	Уровень звукового давления	Объем воздушного потока
				В x Ш x Г	Hi / Med / Lo	Hi / Med / Lo	Hi / Med / Lo
				мм	Па	дБ(А)	м³/мин
3,60кВт	S-36PF1E5B	3,60	4,20	290 x 800 x 700	150 / 70 / 10	33 / 29 / 25	14,00 / 13,00 / 10,00
4,50кВт	S-45PF1E5B	4,50	5,20	290 x 800 x 700	150 / 70 / 10	34 / 30 / 26	14,00 / 13,00 / 10,00
5,00кВт	S-50PF1E5B	5,00	5,60	290 x 800 x 700	150 / 70 / 10	34 / 30 / 26	16,00 / 15,00 / 12,00
6,00кВт	S-60PF1E5B	6,00	7,00	290 x 1000 x 700	150 / 70 / 10	35 / 32 / 26	21,00 / 19,00 / 15,00
7,10кВт	S-71PF1E5B	7,10	8,00	290 x 1000 x 700	150 / 70 / 10	35 / 32 / 26	21,00 / 19,00 / 15,00
10,00кВт	S-100PF1E5B	10,00	11,20	290 x 1400 x 700	150 / 100 / 10	38 / 34 / 31	32,00 / 26,00 / 21,00
12,50кВт	S-125PF1E5B	12,50	14,00	290 x 1400 x 700	150 / 100 / 10	39 / 35 / 32	34,00 / 29,00 / 23,00
14,00кВт	S-140PF1E5B	14,00	14,00	290 x 1400 x 700	150 / 100 / 10	40 / 36 / 33	36,00 / 32,00 / 25,00

Блок низкого статического давления и скрытого монтажа	В помещении	Мощность охлаждения кВт	Мощность обогрева кВт	Габаритные размеры	Внешнее статическое давление	Уровень звукового давления	Объем воздушного потока
				В x Ш x Г	Hi / Med / Lo	Hi / Med / Lo	Hi / Med / Lo
				мм	Па	дБ(А)	м³/мин
3,60кВт	S-36PN1E5B	3,60	4,20	250 x 780 x 650	80 / 50 / 10	40 / 38 / 35	14,00 / 12,00 / 10,00
4,50кВт	S-45PN1E5B	4,50	5,20	250 x 780 x 650	80 / 50 / 10	41 / 39 / 35	16,00 / 13,00 / 11,00
5,00кВт	S-50PN1E5B	5,00	5,60	250 x 780 x 650	80 / 50 / 10	41 / 39 / 35	16,00 / 13,00 / 11,00
6,00кВт	S-60PN1E5B	6,00	7,00	250 x 1000 x 650	80 / 50 / 10	43 / 41 / 36	22,00 / 20,00 / 16,00
7,10кВт	S-71PN1E5B	7,10	8,00	250 x 1000 x 650	80 / 50 / 10	43 / 41 / 36	22,00 / 20,00 / 16,00
10,00кВт	S-100PN1E5B	10,00	11,20	250 x 1200 x 650	80 / 50 / 10	44 / 42 / 37	36,00 / 33,00 / 26,00
12,50кВт	S-125PN1E5B	12,50	14,00	250 x 1200 x 650	80 / 50 / 10	46 / 44 / 39	38,00 / 35,00 / 28,00
14,00кВт	S-140PN1E5B	14,00	14,00	250 x 1200 x 650	80 / 50 / 10	46 / 44 / 39	40,00 / 37,00 / 30,00

Условия оценки: Охлаждение, в помещении 27°С СТ / 19°С ВТ. Охлаждение, снаружи 35°С СТ / 24°С ВТ. Обогрев, в помещении 20°С СТ. Обогрев, снаружи 7°С СТ / 6°С ВТ. (СХТ: по сухому термометру; ВТ: по смоченному термометру)  
Технические характеристики могут быть изменены без предварительного уведомления. Для получения подробной информации о маркировке E/P / Energy посетите наши веб-сайты [www.aircon.panasonic.eu](http://www.aircon.panasonic.eu) или [www.rtc.panasonic.eu](http://www.rtc.panasonic.eu).



## РАСi Standard от 7,10 до 14,00 кВт

Комбинации одиночной/параллельной работы систем • [Хладагент R32](#) • [Хладагент R410A](#)

Внутренний	Наружный			
	7,10кВт	10,00кВт	12,50кВт	14,00кВт
3,60кВт	Двойная <sup>1</sup> U-71 S-36 S-36			
5,00кВт		Двойная U-100 S-50 S-50		
6,00кВт			Двойная U-125 S-60 S-60	
7,10кВт	Одиночная <sup>2</sup> U-71 S-71			Двойная U-140 S-71 S-71
10,00кВт		Одиночная <sup>2</sup> U-100 S-100		
12,50кВт			Одиночная <sup>2</sup> U-125 S-125	
14,00кВт				Одиночная <sup>2</sup> U-140 S-140

## РАСi Elite от 7,10 до 14,00 кВт

Комбинации одиночной/параллельной работы систем • [Хладагент R32](#) • [Хладагент R410A](#)

Внутренний	Наружный			
	7,10кВт	10,00кВт	12,50кВт	14,00кВт
3,60кВт	Двойная U-71 S-36 S-36	Тройная U-100 S-36 S-36 S-36	Четверная U-125 S-36 S-36 S-36 S-36	
4,50кВт			Тройная U-125 S-45 S-45 S-45	
5,00кВт		Двойная U-100 S-50 S-50		Тройная U-140 S-50 S-50 S-50
6,00кВт			Двойная U-125 S-60 S-60	
7,10кВт	Одиночная <sup>2</sup> U-71 S-71			Двойная U-140 S-71 S-71
10,00кВт		Одиночная <sup>2</sup> U-100 S-100		
12,50кВт			Одиночная <sup>2</sup> U-125 S-125	
14,00кВт				Одиночная U-140 S-140

## РАСi Elite от 20,00 до 25,00 кВт Комбинации одиночной/параллельной работы систем

[Хладагент 32 и](#) • [Хладагент R410A](#)

Внутренний	Наружный	
	20,00кВт	25,00кВт
5,00кВт	Четверная U-200 S-50 S-50 S-50 S-50	
6,00кВт		Четверная U-250 S-60 S-60 S-60 S-60
7,10кВт	Тройная U-200 S-71 S-71 S-71	
10,00кВт	Двойная U-200 S-100 S-100	
12,50кВт		Двойная U-250 S-125 S-125
20,00кВт	Одиночная <sup>2</sup> U-200 S-200	
25,00кВт		Одиночная <sup>2</sup> U-250 S-250

1. Доступно только для модели PZ (R32) с ограничениями по длине основной трубы и патрубков.  
 За подробностями обращайтесь к уполномоченному дилеру Panasonic. 2. Комплект РАСi 1 x 1.

# 03 ПОЛУПРОМЫШЛЕННЫЕ СИСТЕМЫ

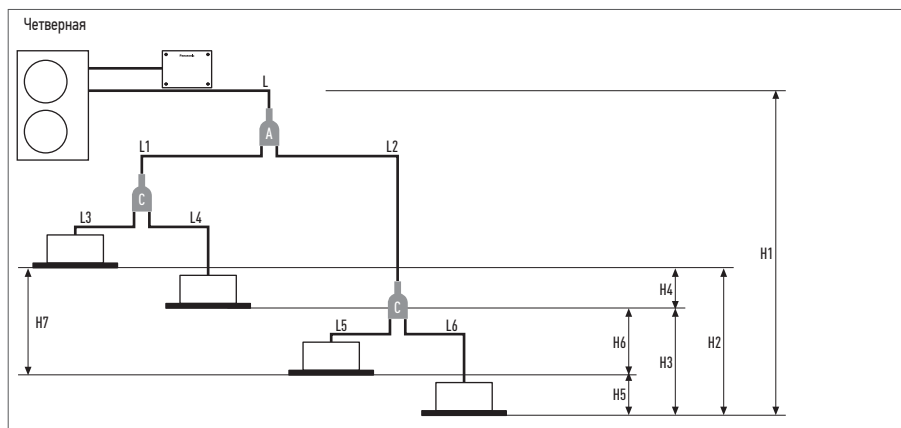
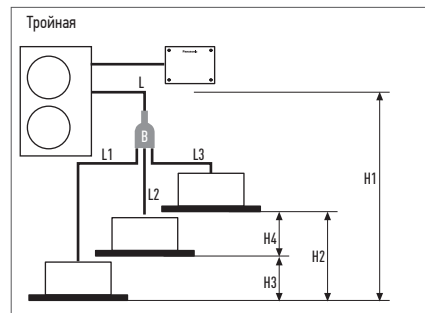
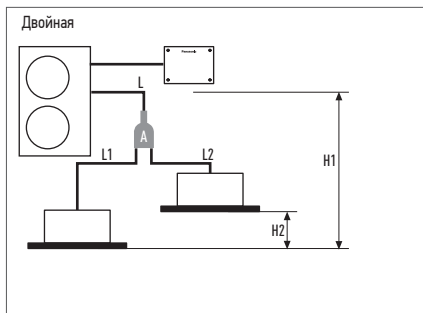
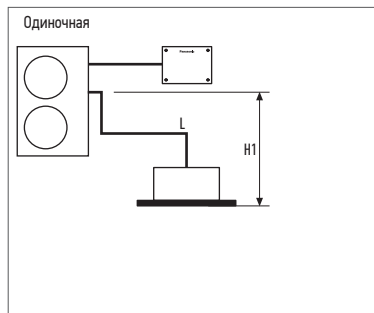

Одиночные и двойные системы PACi Standard от 7,10 до 14,00 кВт  
Распределительное соединение (поставляется отдельно) A= CZ-P224BK2BM

Системы PACi Elite для двойных, тройных и дважды-двойных соединений от 7,10 до 14,00 кВт  
Распределительное соединение (поставляется отдельно)  
A= CZ-P224BK2BM  
B= CZ-P3HPC2BM  
C= CZ-P224BK2BM

Системы PACi Elite для двойных, тройных и дважды-двойных соединений от 20,00 до 25,00 кВт  
Распределительное соединение (поставляется отдельно)  
A = CZ-P680BK2BM  
B = CZ-P3HPC2BM  
C = CZ-P224BK2BM

Двойная система	Одиночные и двойные системы PACi Standard от 7,10 до 14,00 кВт				Системы PACi Elite для двойных, тройных и дважды-двойных соединений от 7,10 до 14,00 кВт				
	Комбинации внутренних блоков (см. примеры выше)		Эквивалентные длины и перепады высоты (м) для наружных блоков		Комбинации внутренних блоков (см. примеры выше)		Эквивалентные длины и перепады высоты (м) для наружных блоков мощностью от 7,10 до 14,00 кВт		
	Одиночная	Двойная	Одиночная	Двойная	Тройная	Четверная	Эквивалентные длины и перепады высоты (м) для наружных блоков мощностью от 20,00 до 25,00 кВт	Эквивалентные длины и перепады высоты (м) для наружных блоков мощностью от 20,00 до 25,00 кВт	
Общая длина трубопровода	L	L + L1 + L2	≤ 50м	L	L + L1 + L2	L + L1 + L2 + L3	L + L1 + L2 + L3 + L4 + L5 + L6	U-60/U-71: ≤ 50м U-100/125/140: ≤ 75м	U-200: ≤ 100м U-250: ≤ 80м
Максимальная длина трубопровода от наружного блока к самому дальнему внутреннему блоку	-	-	-	-	L + L1 или L + L2	L + L1 или L + L2 или L + L3	L + L1 + L3 или L + L1 + L4 или L + L2 + L5 или L + L2 + L6	-	U-200: 90м U-250: 60м
Максимальная длина патрубков	-	L1 L2	≤ 15	-	L1 или L2	L1 or L2 или L3	L1 + L3 или L1 + L4 или L2 + L5 или L2 + L6	≤ 15м	≤ 20м
Максимальная разница в длине патрубков	-	L1 > L2 L1 - L2	≤ 10	-	L1 > L2: L1 - L2	L1 > L2 > L3: L1 - L2 L2 - L3 L1 - L3	L2 + L6 (Max.) L1 + L3 (Min.) (L2 + L6) - (L1 + L3)	≤ 10м	≤ 10м
Максимальная разница в длине трубы после первого ответвления (Дважды-двойная система)	-	-	-	-	-	-	L2 > L1: L2 - L1	≤ 10м	≤ 10м
Максимальная разница в длине трубы после второго ответвления (Дважды-двойная система)	-	-	-	-	-	-	L4 > L3: L4 - L3 L6 > L5: L6 - L5	≤ 10м	≤ 10м
Перепад высот (наружный блок расположен выше)	H1	H1	≤ 30	H1	H1	H1	H1	≤ 30м	≤ 30м
Перепад высот (наружный блок расположен ниже)	H1	H1	≤ 15	H1	H1	H1	H1	≤ 15м	≤ 15м
Разница в высоте между внутренними блоками	-	H2	≤ 0,5	-	H2	H2 или H3 или H4	H2 или H3 или H4 или H5 или H6	≤ 0,5м	≤ 0,5м

Двойная система	Одиночные и двойные системы PACi Standard от 7,10 до 14,00 кВт				Системы PACi Elite для двойных, тройных и дважды-двойных соединений от 7,10 до 14,00 кВт					Системы PACi Elite для двойных, тройных и дважды-двойных соединений от 20,00 до 25,00 кВт					
	Диаметр основной трубы наружного блока (L)		Труба подключения внутреннего блока (L1, L2)		Диаметр основной трубы наружного блока (L)		Диаметр трубы подключения внутреннего блока (L1, L2, L3, L4) (мм)			Диаметр основной трубы наружного блока (L) (мм)		Распределительная труба для дважды-двойного подключения (L1, L2) <sup>1)</sup>		Диаметр трубы подключения внутреннего блока <sup>2)</sup>	
Мощность блока	100	125	50	60	71 - 140	36	45	50	60	71	200	250	100 - 125	50	60 - 125
Жидкостная труба (мм)	Ø 9,52	Ø 12,70	Ø 6,35	Ø 9,52	Ø 9,52	Ø 6,35	Ø 6,35	Ø 6,35	Ø 9,52	Ø 9,52	Ø 9,52	Ø 12,70	Ø 9,52	Ø 6,35	Ø 9,52
Газовая труба (мм)	Ø 15,88	Ø 15,88	Ø 12,70	Ø 15,88	Ø 15,88	Ø 12,70	Ø 12,70	Ø 12,70	Ø 15,88	Ø 15,88	Ø 25,40	Ø 25,40	Ø 15,88	Ø 12,70	Ø 15,88
Дополнительное количество хладагента (г/м)	50	50	20	50	50	20	20	20	50	50	60	80	45	20	45

1) Общая мощность внутреннего блока, подключенного после ответвления. 2) Для 4-поточного кассетного блока.

Выполните дополнительную заправку, вычислив длину трубки следующим образом: основная труба (L) → патрубок (L1 → L2 → L3 широкий диаметр), а затем выбрав количество хладагента, соответствующее диаметру жидкостной трубки и длине трубки из таблицы выше (длина трубки после блока охлаждения: 30 м).

**НОВАЯ СЕРИЯ  
РЕЗЕРВУАРОВ PRO-NT  
ДЛЯ RASi И ESOi**

**МАКСИМАЛЬНАЯ  
ТЕМПЕРАТУРА  
ВОДЫ НА ВЫХОДЕ**

**75 °C**



Резервуар бытовой горячей воды с широкими возможностями для нагрева и охлаждения  
 Коммерческие резервуары PRO-NT от компании Panasonic отвечают всем потребностям ваших систем горячего водоснабжения, обеспечивая максимальную температуру воды до 75 °С.

**PRO-NT TANK**

Резервуар для бытовой горячей воды PRO-NT: PAW-VP1000/500/200LDHW. Высокотемпературные резервуары большого объема для коммерческого применения

## 1 Высокая производительность и экономия

- Максимум A7 COP 5,36 для резервуара 200 л
- Максимальный рейтинг системы A+++ (по шкале от A+++ до G)
- Высокая температура горячей воды без дополнительных нагревателей

## 2 Производство горячей воды с одновременным обогревом и охлаждением

- Максимальная температура воды на выходе — 75 °С
- Объемный резервуар от 200 л до 1000 л
- Конструкция теплообменника препятствует образованию накипи

## 3 Надежное качество

- Двухтрубный теплообменник в соответствии с требованиями к питьевой воде
- Материал резервуара и теплообменника — нержавеющая сталь
- Обработанные специальным образом внутренняя и наружная поверхности

Пример системы с резервуаром бытовой горячей воды на 1000 л и системой PACi

- Идеально подходит для небольших отелей и элитных жилых комплексов
- Нагрев воды до 75 °С
- Значение A7 COP — до 5,36

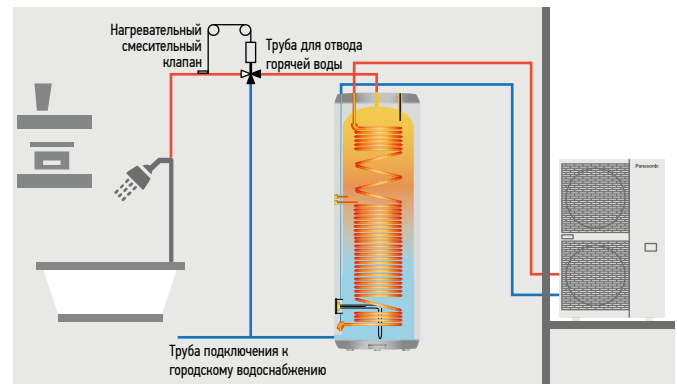

PRO-NT резервуар для отопления и охлаждения: PAW-VP380L. Водяное отопление и охлаждение для подогрева пола, радиаторов или вентиляторных доводчиков

## 1 Высокая производительность и экономия

- A7 COP 3,28, температура воды для нагрева 45 °С
- Максимальная температура воды на выходе — 60 °С
- Класс энергоэффективности: A++ (шкала от A++ до G)

## 2 Простая водяная система для отопления и охлаждения

- Высокая температура воды без дополнительных нагревателей
- Стоимость установки снижается благодаря отказу от дополнительных нагревателей и буферных резервуаров

## 3 Надежное качество

- Двухтрубный теплообменник в соответствии с требованиями к питьевой воде
- Материал резервуара и теплообменника — нержавеющая сталь
- Травленные внутренняя и наружная поверхности

Бак для нагрева и охлаждения 380 л + PACi 20,00 кВт

- Идеально для небольших офисов
- Экономичное решение с простой системой водяного отопления и охлаждения
- Нагрев воды до 60 °С

Сравнительный перечень разных систем с PACi Elite

Модель	Тип резервуара	Совместимость продуктов	Температура горячей воды на выходе
PAW-VP1000LDHW	Бытовая горячая вода	U-250PZH2E8	75°С
PAW-VP500LDHW	Бытовая горячая вода	U-100PZH2E5/8	75°С
PAW-VP200LDHW	Бытовая горячая вода	U-100PZH2E5/8	75°С
PAW-VP380L	Нагрев и охлаждение	U-200PZH2E8	60°С

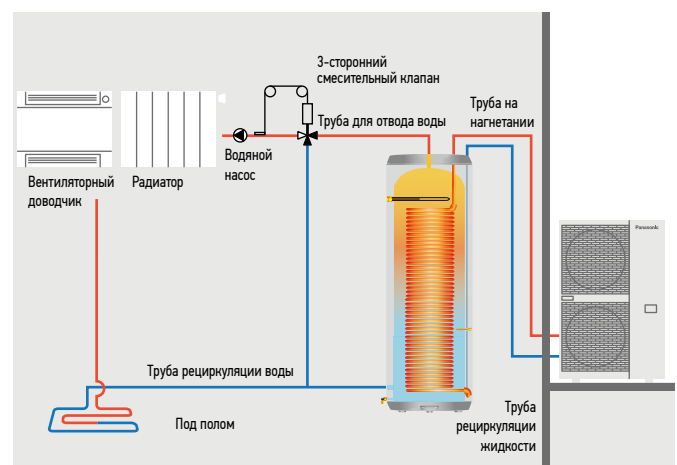



## Новый резервуар для бытовой горячей воды PRO-HT

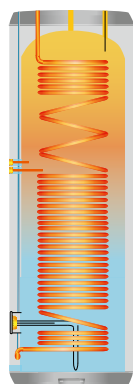

НОВИНКА  
2019

Высокая температура горячей воды эффективно достигается без использования дополнительных нагревателей

Коммерческие резервуары Panasonic PRO-HT могут использоваться в различных условиях: от апартаментов премиального класса до офисов и гостиниц.

### Технические преимущества

- Объем воды 200 л, 500 л и 1000 л
- Максимальная температура горячей воды — 75 °С без дополнительных нагревателей
- Материал резервуара и теплообменника — нержавеющая сталь
- Длина нагревательного змеевика — 23 м на 200 л, 35 м на 500 л и 63 м на 1000 л
- Обработанные специальным образом внутренняя и наружная поверхности
- Изоляция из пеноматериала 70 мм (200 и 500 л) и 100 мм (1000 л)
- Толщина стенок резервуара — 2 мм (200 л) и 3 мм (500 и 1000 л)
- Внешний корпус из АБС-пластика

Резервуар PRO-HT		PAW-VP200LDHW	PAW-VP500LDHW	PAW-VP1000LDHW
Наружный блок		U-100PZH2E5	U-100PZH2E5	U-250PZH2E8 **
Объем	л	214	510	933
Высота	В x Ш	1568 x 590	1660 x 790	2210 x 990
Подключение к сети водоснабжения		3/4" - 1"	3/4" - 1"	1 1/4"
Масса нетто / с водой	кг	73 / 286	122 / 632	235 / 1167
Номинальная электрическая мощность	Вт	2320	2320	6320
Эталонные циклы подключения		M	XL	2XL
Потребление энергии по выбранному циклу A7 / W10-55	кВт/ч	1,09	4,50	6,30
Потребление энергии по выбранному циклу A15 / W10-55	кВт/ч	0,91	3,60	5,40
COP DHW (A7 / W10-55) EN 16147 <sup>1)</sup>		5,36	4,23	3,91
COP DHW (A15 / W10-55) EN 16147 <sup>2)</sup>		6,42	5,29	4,54
Класс энергосбережения (шкала от A+ до G) <sup>3)</sup>		A+	A+	A+
Рейтинг системы (по шкале от A+++ до G) <sup>3)</sup>		A+++	A++	A++
Входная мощность в режиме ожидания в соответствии с EN16147	Вт	25,10	40,10	80,00
Уровень звукового давления на дистанции 1 м	дБ(А)	53	63	57
Количество хладагента	г	2,6 + 0,2	2,6 + 0,6	6,4 + 1,0
Диапазон рабочих температур - температура воздуха	°С	-20 ~ +35	-20 ~ +35	-20 ~ +35
Резервуар из нержавеющей стали 316 л		Да	Да	Да
Средняя толщина изоляции	мм	70	70	100
Подключение теплообменника вход/выход	Дюйм (мм)	3/8 (9,52) / 5/8 (15,88)	3/8 (9,52) / 5/8 (15,88)	1/2 (12,70) / 3/4 (19,05)
Максимальная потребляемая мощность без нагревателя	Вт	3990	3990	9000
Максимальная потребляемая мощность с нагревателем	Вт	5990	6990	15000
Количество электронагревателей x мощность	Вт	1 x 2000	1 x 3000	1 x 6000
Напряжение / Частота	В / Гц	230 / 50	230 / 50	400 / 50
Электрическая защита	А	16	16	16
Защита от влаги		IP 24	IP 24	IP 24
Нагрев с помощью теплового насоса	Мин / Макс	°С	5 / 76	5 / 76
Нагрев с помощью электрического нагревателя	Мин / Макс	°С	55 / 75	55 / 75
Хладагент (R32) / Экв. CO <sub>2</sub>	кг/т	2,8 / 1,890	3,2 / 2,160	7,4 / 4,995

#### Принадлежности

PAW-VP-RTCSB-PAC Контроллер резервуара для системы PACi

1) Нагрев бытовой воды до 55 °С с температурой воздуха на входе 7 °С, влажностью 89% и температурой воды на входе 10 °С. Согласно EN16147.

2) Нагрев бытовой воды до 55 °С с температурой воздуха на входе 15 °С, влажностью 74% и температурой воды на входе 10 °С. Согласно EN16147.

3) В соответствии с LOT2 (РЕГЛАМЕНТ ЕВРОКОМИССИИ (ЕС) № 812/2013).

Изделие соответствует Директиве ЕС о качестве питьевой воды 98/83/ЕС с поправками 2015/1787/EU.

Срок службы продукта не гарантируется в случае использования грунтовых вод (родниковой или колодезной воды), водопроводной воды с повышенным содержанием соли или других примесей, а также в регионах с водой повышенной кислотности. Клиент берет на себя полную ответственность за расходы на техническое и гарантийное обслуживание, связанные с такими случаями.

\* При подключении под давлением наличие предохранительного клапана является обязательным.

\*\* Предварительные данные.

\*\*\* Модели R410A также совместимы.

## Новый PRO-HT резервуар для отопления и охлаждения



Высокая температура горячей воды эффективно достигается без использования дополнительных нагревателей

Коммерческие резервуары Panasonic PRO-HT поддерживают подключение к системам PACi и могут использоваться в различных условиях: от апартаментов премиального класса до офисов и гостиниц.

### Технические преимущества

- Объем воды 380 л
- Максимальная температура горячей воды — 65 °C
- Материал резервуара и теплообменника — нержавеющая сталь
- Длина нагревательного змеевика — 52 м на 316 л
- Обработанные специальным образом внутренняя и наружная поверхности
- Изоляция из пеноматериала 70 мм
- Толщина стенок резервуара — 2 мм для 316 л
- Внешний корпус из АБС-пластика

Резервуар PRO-HT		PAW-VP380L	
Мощность охлаждения при 35°C, температура воды на выходе — 7 °C	кВт		12,80
Мощность обогрева	кВт		25,00
Мощность обогрева при +7 °C с температурой воды для нагрева 45 °C	кВт		23,00
COP при +7 °C с температурой воды для нагрева 45 °C	Вт/Вт		3,28
Класс энергоэффективности при 35°C <sup>1)2)</sup>			A++
η <sub>s</sub> (LOT1) <sup>2)</sup>	%		156
Габаритные размеры	В x Ш	мм	1820 x 690
Вес с упаковкой		кг	99
Разъем подключения водопровода			1 1/4"
Поток отопительной воды (ΔT=5 К. 35°C)		м <sup>3</sup> /ч	3,9
Потребляемая мощность		кВт	TBC
Максимальный ток		A	TBC
Наружный блок			U-200PZH2E8
Уровень звукового давления		дБ(A)	62
Габаритные размеры	В x Ш x Г	мм	1500 x 980 x 370
Масса нетто		кг	119
Подключения трубопроводов	Жидкостная труба	Дюйм (мм)	3/8 (9,52)
	Газовая труба	Дюйм (мм)	3/4 (19,05)
Хладагент (R32) / Экв. CO <sub>2</sub>		кг	5,60 *Требуется дополнительное количество газа + 1,5 кг
Диапазон длины трубопровода		м	50
Разница высот (внутренний/наружный)		м	30 (наружный диам. выше) 30 (наружный диам. ниже)
Длина трубы для номинальной мощности		м	7,5
Длина трубы для дополнительного хладагента		м	85
Дополнительное количество хладагента		г/м	См. руководство
Диапазон рабочих температур	Обогрев, Мин ~ Макс	°C	-20 ~ +35
Температура воды на выходе		°C	35 ~ 45

Принадлежности	
PAW-VP-RTC5B-PAC	Контроллер резервуара для системы PACi

Принадлежности	
PAW-IU29/39	Дополнительный нагреватель

1) Шкала с A++ до B и с A+++ до D с 26 сентября 2019 года.

2) Энергоэффективность сезонного охлаждения/обогрева помещения соответствует РЕГЛАМЕНТУ ЕВРОКОМИССИИ (EU) 811/2013.

Изделие соответствует Директиве ЕС о качестве питьевой воды 98/93/ЕС.

Срок службы продукта не гарантируется в случае использования грунтовых вод (родниковой или колодезной воды), водопроводной воды с повышенным содержанием соли или других примесей, а также в регионах с водой повышенной кислотности. Клиент берёт на себя полную ответственность за расходы на техническое и гарантийное обслуживание, связанные с такими случаями.

Расчет производительности в соответствии с Eurovent.

Уровень звукового давления измеряется на дистанции 1 м от наружного блока и на высоте 1,5 м.

\* Переключатель потока и фильтр для воды не прилагаются.

**Агрегат обработки воздуха (АНУ)  
5,00-25,00 кВт для PACi. Совместим  
с наружными блоками R32 или  
R410A**



**Комплект Panasonic AHU, 5,00-25,00 кВт, подключается к  
наружному блоку PACi**

Агрегат обработки воздуха был разработан для лучшего удовлетворения потребностей клиентов. Он выполнен в виде блока IP 65 для установки снаружи с контролем напряжения 0-10 В\* и возможностью управления из АСУЗ.

\* Доступно только с PACi Elite, от 5 кВт до 25 кВт.

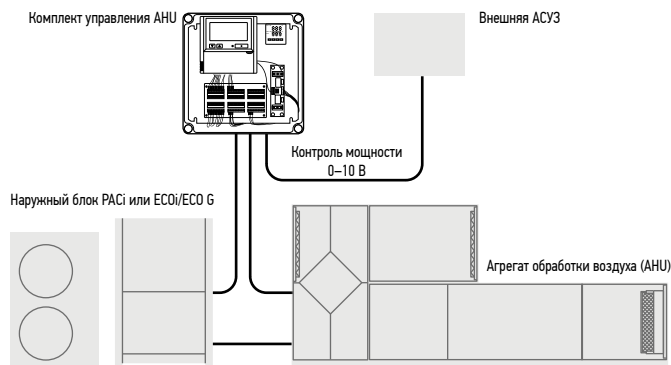

Управление энергопотреблением на наружном блоке осуществляется с помощью внешнего сигнала 0-10 В.

**Вариант управления 1: PAW-280PAN2L**

- Система управления проста: контроль фактической температуры всасывания в зависимости от заданного значения
- Управление работает так же, как и у любого другого внутреннего блока
- Сигнал вентилятора, выдаваемый платой контроллера (например, ОТКЛ при размораживании)

**Вариант управления 2: PAW-280PAN2**

- Управление системой осуществляется датчиком, расположенным на воздухозаборнике. Датчик работает как термостат управления 0-10 В, который управляет заданной температурой. Контроль потока для предотвращения свистяжков.
- Все сигналы в соответствии со стандартом

**Вариант управления 3: PAW-280PAN2**

- Управление системой с помощью датчика внешней среды. Датчик работает как термостат управления 0-10 В, который управляет заданной температурой. Повышает эффективность, регулируя мощность в зависимости от температуры окружающей среды, а также повышает комфорт.
- Все сигналы в соответствии со стандартом

**Вариант управления 4: PAW-280PAN2**

- Управление системой осуществляется с помощью сигнала 0-10 В, поступающего от внешней АСУЗ, которая управляет заданным значением температуры или мощности. Повышает эффективность и комфорт благодаря регулированию мощности.
- Все сигналы в соответствии со стандартом

**Основные компоненты систем механической вентиляции**

Основными компонентами системы механической вентиляции являются: агрегат обработки воздуха (АНУ), воздуховоды и элементы распределения воздуха.

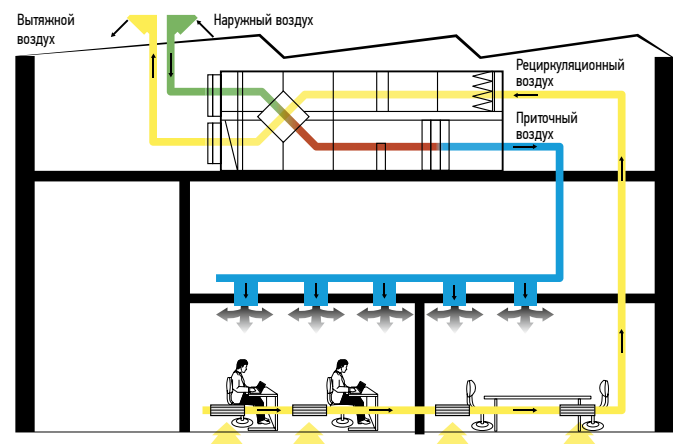

**Управляющий сигнал 0-10 В**

**С помощью управления нагрузкой сигналом 0-10 В мощность наружного блока можно контролировать с шагом 5 %.**

Входное напряжение* (В)	0	1,0	1,5	2,0	2,5	3,0	3,5	4,0	4,5	5,0	5,5	6,0	6,5	7,0	7,5	8,0	8,5	9,0	9,5
Нагрузка (% от номинального тока)	Откл. <sup>1)</sup>	40	45	50	55	60	65	70	75	80	85	90	95	100	105	110	115	120	Без ограничения / Полная мощность <sup>2)</sup>
Запуск/останов внутреннего блока	Останов <sup>1)</sup>	Старт																	

1) Откл./Останов: Система АНУ / внутренний блок полностью выключен.

2) Без ограничения: АСУЗ не применяет никаких ограничений и производительности системы АНУ/внутреннего блока (эквивалентно «работе с полной нагрузкой» системы АНУ/внутреннего блока).

Комплект АНУ соединяет наружные блоки PACi с системой обработки воздуха. Комплекты Panasonic АНУ предлагают множество возможностей подключения, поэтому их можно легко интегрировать во многие системы. Сферы применения: гостиницы, офисы, серверные комнаты или все большие здания, где необходим контроль качества воздуха, например, контроль влажности и свежести воздуха.

### 3 типа комплекта АНУ: Делюкс, Средний и Легкий.

Код модели	IP 65	Управление энергопотреблением 0-10 В*	Компенсация изменения наружной температуры. Предотвращение сквозняков
PAW-280PAH2	Да	Да	Да
PAW-280PAH2M	Да	Да	Нет
PAW-280PAH2L	Да	Нет	Нет

\* с CZ-CAPBC2.

#### Система и правила. Обзор системы

1. Комплект оборудования АНУ (входит в комплект поставки)
2. Системный контроллер АНУ (входит в комплект поставки)
3. Блок контроллера АНУ (с платой управления)
4. Термистор для газовой трубы (E2)
5. Термистор для жидкостной трубы (E1)
6. Термистор для всасывания воздуха
7. Межблочная проводка
8. Наружный блок

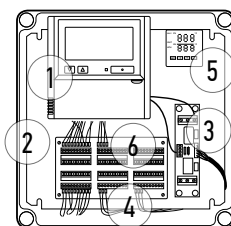
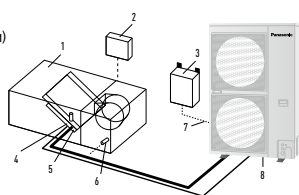

1. Пульт дистанционного управления CZ-RTC4
2. Новый пластиковый короб стандарта IP 65
3. Плата сухого контакта PAW-T10
4. Плата управления энергопотреблением 0-10 В
5. Интеллектуальный термостат для:
  - Предотвращения сквозняков
  - Компенсации изменения наружной температуры
6. Терминальная база для датчиков и элементов питания

#### Блок подключения к ПВУ



Печатная плата  
Силовой трансформатор  
Терминальная панель



Термистор x 2  
(Хладагент: E1, E2)



Термистор  
(Воздушный: тип TA; 1 датчик)



Стандартный проводной пульт дистанционного управления.

### Дополнительные комплектующие: Следующие функции доступны при использовании различных аксессуаров управления:

#### CZ-RTC4 Таймер дистанционного управления.

- ОТКЛ/ВЫКЛ устройства
- Выбор режима
- Установка температуры

\* Сигналы управления вентилятором можно получить с платы управления.

#### PAW-OCТ, порт постоянного тока 12 В. Дополнительный порт.

- Выходной сигнал = охлаждение / обогрев / состояние вентилятора
- Разморозка
- Термостат - ВКЛ

#### CZ-CAPBC2 Mini Seri-Para блок ввода/вывода (только в расширенной версии).

- Простая интеграция с внешними системами управления АНУ и АСУЗ
- Контроль нагрузки: от 40 до 115% (с шагом 5%) от номинального тока при входном сигнале 0-10 В\*
- Установка заданной температуры с помощью входного сигнала 0-10 В или 0-140\*
- Выбор режима или управление включением/отключением
- Контроль работы вентилятора
- Вывод рабочего состояния/вывод сигнализации
- Управление включением/отключением термостата

\* Управление нагрузкой с помощью внешней АСУЗ не может сочетаться с управлением нагрузкой или заданной температурой, выполняемой термостатом. Однако, если необходимо одновременное управление нагрузкой и заданной температурой, это может быть реализовано только с помощью второго (дополнительного) интерфейса CZ-CAPBC2.

#### Порт CZ-T10/плата PAW-T10 для подключения к разъему T10.

- Плата сухого контакта была разработана для упрощения управления устройством
- Управление включением/отключением устройства
- Запрет удаленного управления
- Выходной сигнал состояния включения макс. 230 В 5 А (NO/NC)
- Выходной сигнал состояния тревоги макс. 230 В 5 А (NO/NC)
- Выходной сигнал тревоги (по каналу 12 В постоянного тока)
- Дополнительные контакты:
  - Внешнее управление увлажнителем (ВКЛ/ВЫКЛ) 230 В переменного тока 3 А
  - Внешнее управление вентилятором (ВКЛ/ВЫКЛ) 12 В постоянного тока
  - Беспотенциальный сигнал состояния внешнего фильтра
  - Беспотенциальный сигнал внешнего поплавоквого переключателя
  - Внешний датчик обнаружения утечки или ТН-датчик. Беспотенциальный контакт ВЫКЛ (возможно использование для внешнего контроля температуры продувки)

АНУ PACi Elite	Мощность охлаждения		Мощность обогрева		Габаритные размеры		Длина трубопровода		Разница высот (внутренний/наружный)	
	Номинальная	кВт	Номинальная	кВт	В x Ш x Г	мм	Мин / Макс	м	Макс.	м
PAW-280PAH2	6,00 / 25,00		7,00 / 28,00		404x425x78		5 / 30*	10		10
PAW-280PAH2+PAW-280PAH2	50,00		56,00		404x425x78		5 / 30*	10		10

\* Для U-200PE2E8A и U-250PE2E8A.

Комплект для подключения к АНУ/Соединение устройств	Мощность наружного блока	АНУ	Объем воздушного потока		Габаритные размеры		Длина трубопровода		Разница высот (внутренний/наружный)		Подключения трубопроводов	
			Мин / Макс	м <sup>3</sup> /мин	В x Ш x Г	мм	Мин / Макс	м	Макс.	м	Макс.	Жидкостная труба
5,00кВт	PAW-280PAH2	8,00 / 13,00	8,00	404x425x78	5/30	10	10	1/4 (6,35)	1/2 (12,70)			
6,00кВт	PAW-280PAH2	9,00 / 16,00	9,00	404x425x78	5/30	10	10	3/8 (9,62)	5/8 (15,88)			
7,50кВт	PAW-280PAH2	12,00 / 25,00	12,00	404x425x78	5/30	10	10	3/8 (9,62)	5/8 (15,88)			
10,00кВт	PAW-280PAH2	14,00 / 33,00	14,00	404x425x78	5/30	10	10	3/8 (9,62)	5/8 (15,88)			
12,50кВт	PAW-280PAH2	19,00 / 35,00	19,00	404x425x78	5/30	10	10	3/8 (9,62)	5/8 (15,88)			
14,00кВт	PAW-280PAH2	19,00 / 35,00	19,00	404x425x78	5/30	10	10	3/8 (9,62)	5/8 (15,88)			
20,00кВт	PAW-280PAH2	28,00 / 66,00	28,00	404x425x78	5/70	10	10	3/8 (9,62)	1 (25,40)			
25,00кВт	PAW-280PAH2	38,00 / 74,00	38,00	404x425x78	5/70	10	10	1/2 (12,70)	1 (25,40)			

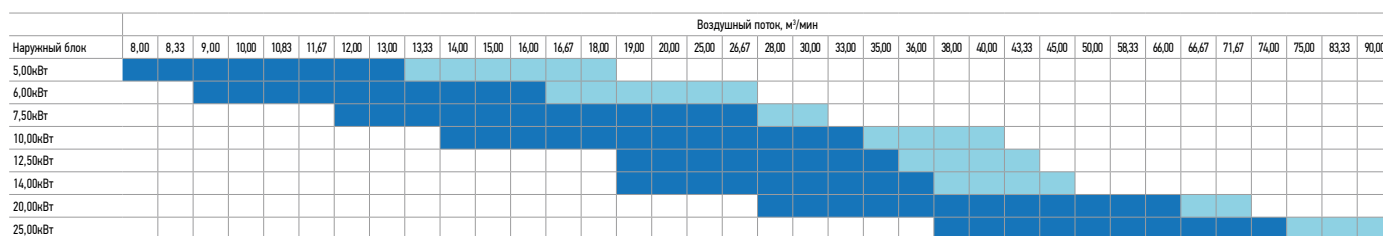

Стандартный диапазон расхода воздуха в стандартных условиях (температура воздуха на входе в режиме охлаждения от 18 до 32 °С).

Расширенный диапазон расхода воздуха в стандартных условиях (температура воздуха на входе в режиме охлаждения от 18 до 30 °С).



# КОНДИЦИОНЕРЫ PANASONIC RACi ELITE СПОСОБНЫ ОХЛАЖДАТЬ ПОМЕЩЕНИЯ ВПЛОТЬ ДО 8°C

Для специальных применений, например, в винных погребах.



## Решения для холодных помещений. Установите температуру в помещении до 8 °C

Полный набор мощностей: от 3,60 до 22,00 кВт. Это уникальное решение идеально подходит для:

Винных погребов, фабрик по производству мороженого, цветочных магазинов, супермаркетов, зернохранилищ, хранилищ продуктов, помещений для переработки, распределения продуктов питания, закусовых, помещений для переработки овощей... Как и все внутренние блоки в линейке RACi, эти блоки можно контролировать через Интернет, получая сигналы тревоги в случае возникновения поломки.



# 03 ПОЛУПРОМЫШЛЕННЫЕ СИСТЕМЫ



Альтернативный контроллер. Проводной пульт управления. CZ-RTC5B

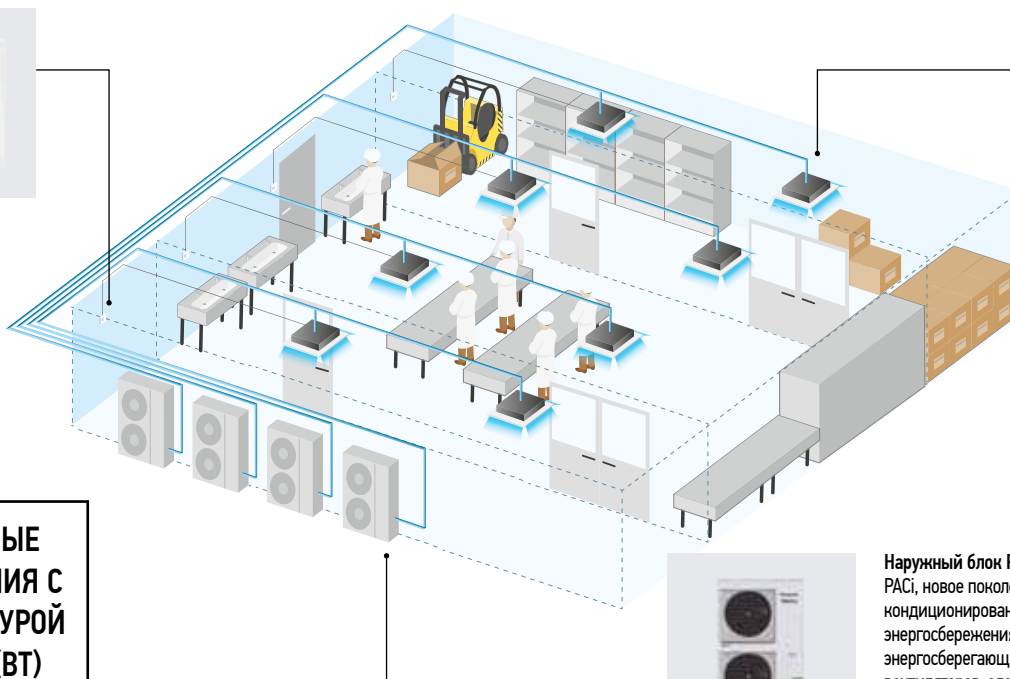

Широкий спектр различных внутренних блоков. Для нужд вашей компании

**ХОЛОДНЫЕ ПОМЕЩЕНИЯ С ТЕМПЕРАТУРОЙ ОТ 8 °С (ВТ) ДО 24 °С (ВТ)**

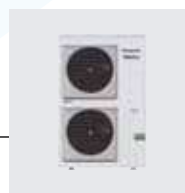

**Наружный блок PACi.**  
PACi, новое поколение коммерческих систем кондиционирования воздуха с концепцией энергосбережения. Использование энергосберегающих элементов в конструкции вентиляторов, электродвигателей вентиляторов, компрессоров и теплообменников позволило добиться высокого значения COP

## Винные погреба и специальные низкотемпературные помещения

Одной из главных особенностей серии PACi является возможность настройки устройства для специальных применений, а не только для стандартных процедур обогрева и охлаждения. Здесь мы подробно расскажем о таких специальных примерах эксплуатации устройств в решениях, где требуется охлаждение для поддержания комнатной температуры на уровне +8 ~ +24 °С ВТ (или +10 ~ +30 °С СТ). С точки зрения тепловых функций, внутренний блок должен быть слишком большим, а некоторые параметры должны быть регулируемы.

Диапазон температур - диапазон температур для винного погреба

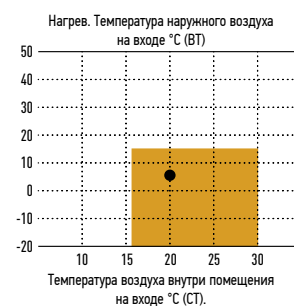
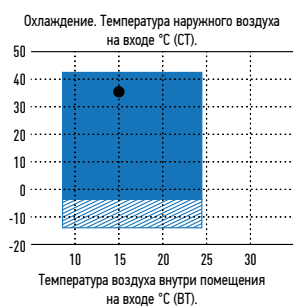

Допускается только при наличии ветровых и снежных вентиляционных отверстий  
 Область, где для этой цели установлена мощность охлаждения и обогрева

Диапазон температур - диапазон температур для винного погреба

	Внутри	Снаружи
Охлаждение	+8 ~ +24°C (ВТ)	-5 (-15) ~ 43°C (СТ)

## Примеры установки:

Чтобы избежать роста бактерий и повысить безопасность пищевых продуктов:

Винные погреба, фабрики по производству мороженого, цветочные магазины, птицефабрики, кладовые в отелях, супермаркеты, зернохранилища, хранилища продуктов, помещения для переработки, распределения пищевых продуктов, закулочные, помещения для переработки овощей...

Приложение	Одиночная						Двойная		
	3,50кВт	4,90кВт	5,80кВт	6,90кВт	9,30кВт	11,60кВт	13,60кВт	18,50кВт	23,20кВт
Мощность охлаждения	U-36PZH2E5	U-50PZH2E5	U-60PZH2E5	U-71PZH2E5 U-71PZH2E8	U-100PZH2E5 U-100PZH2E8	U-125PZH2E5 U-125PZH2E8	U-140PZH2E5 U-140PZH2E8	U-200PZH2E8	U-250PZH2E8
Наружные блоки PACi									
Внутренние блоки PACi									
	S-60PT2E5B	S-71PT2E5B	S-100PT2E5B	S-125PT2E5B	S-140PT2E5B	S-140PT2E5B	S-100PT2E5B + S-100PT2E5B	S-125PT2E5B + S-125PT2E5B	S-140PT2E5B + S-140PT2E5B
	S-60PF1E5B	S-71PF1E5B	S-100PF1E5B	S-125PF1E5B	S-140PF1E5B	S-140PF1E5B	S-100PF1E5B + S-100PF1E5B	S-125PF1E5B + S-125PF1E5B	S-140PF1E5B + S-140PF1E5B
	S-60PN1E5B	S-71PN1E5B	S-100PN1E5B	S-125PN1E5B	S-140PN1E5B	S-140PN1E5B	S-100PN1E5B + S-100PN1E5B	S-125PN1E5B + S-125PN1E5B	S-140PN1E5B + S-140PN1E5B

\* Вышеуказанные комбинации требуют специальной настройки на месте. За подробностями обращайтесь к уполномоченному дилеру Panasonic.

\*\* Модели R410 (U-PE2E5A, U-PE2E8A) также совместимы.



Возможно  
использование  
трубопровода  
R22

ПРОДЛЕНИЕ СРОКА  
ЭКСПЛУАТАЦИИ R22

## ПРОЕКТ РЕНОВАЦИИ R22

### Зачем нужна реновация?

Уникальный проект Panasonic для продления эксплуатации холодильного контура R22: быстрая и простая установка плюс экономичность

- Холодильное масло производства Panasonic не реагирует на наиболее распространённые виды масел, используемых в системах кондиционирования воздуха. Благодаря этому смесь масел не повреждает блоки, и Вам легче осуществлять установку.
- Все блоки PACi от Panasonic можно установить с использованием трубопроводов R22, специальные модели не требуются.
- До 33 бар! Если у Вас есть сомнения относительно прочности трубопровода, максимальное рабочее давление может быть уменьшено до 33 бар посредством установок в программном обеспечении наружного блока.

### Путь к дальнейшему сокращению потенциальной угрозы разрушения озонового слоя

Говорят, что законы усложняют жизнь, однако иногда они в полном смысле слова спасают ее. Постановление о поэтапном снятии с производства хладагента R22 - один из таких законов. Начиная с 1 января 2010 г. в странах ЕС также запрещено применение новой версии этого хладагента - Virjin (new) R22.

### Вклад Panasonic в решение этой задачи

Panasonic поддерживает эту законодательную инициативу. Понимая всю сложность современной экономической ситуации в мире, мы разработали экологичные и эффективные решения, которые позволяют внедрить этот закон с минимальными финансовыми потерями для бизнеса.

Система Реновации R22, предложенная Panasonic, позволяет использовать существующий контур хладагента R22, находящийся в хорошем состоянии, при установке новых высокоэффективных систем R410A. Используя это простое решение от Panasonic, можно обновить все сплит-системы и системы PACi, причем мы даже не ограничиваем (с определенными оговорками) производителей оборудования, которое мы заменяем.

Устанавливая новую высокоэффективную систему R410A от Panasonic, Вы можете снизить эксплуатационные расходы примерно на 30% по сравнению с системой. R22.

1. Проверьте производительность системы, которую Вы хотите заменить.
  2. Выберите из линейки Panasonic наиболее подходящую систему для замены.
  3. Следуйте процедуре установки, подробно описанной в этой брошюре, с учетом технических параметров.
- Все просто...

R22 - сокращение использования хлора имеет важнейшее значение для экологически чистого будущего

### Повторное использование существующего трубопровода (Проектирование и установка в рамках проекта Реновации)

Замечания относительно повторного использования существующего трубопровода  
При определенных условиях для каждой серии внешних блоков типа PE1 возможно повторное использование существующего холодильного контура без прочистки труб. Убедитесь, что требования, приведенные в разделах «Замечания относительно повторного использования существующего трубопровода», «Процедура измерения для реновации» и «Диаметр холодильного трубопровода и допустимая длина труб» будут соблюдены, прежде чем приступать к выполнению работ.

Кроме того, проверьте выполнение параграфов разделов «Безопасность» и «Чистка».

#### 1. Предварительные требования

- Если в имеющемся блоке использовался другой тип хладагента помимо R22, R407C или R410A, существующий холодильный трубопровод не может быть использован.
- Если блок имеет другое назначение помимо кондиционирования воздуха, существующий холодильный трубопровод не может быть использован.

#### 2. Безопасность

- Если в трубопроводе имеется трещина или коррозия, обязательно замените его на новый трубопровод.
- Если существующий трубопровод не подходит для повторного использования в соответствии с помещенной ниже таблицей, замените его на новый трубопровод.
- В случае, если система является многозадачной, используйте для хладагента R410A соответствующий трубопровод.

Местный поставщик принимает на себя ответственность за отсутствие дефектов и отверстий на поверхности существующего трубопровода и подтверждение надежности и прочности этого трубопровода. Panasonic не гарантирует, что будет нести ответственность за такие повреждения. Рабочее давление хладагента R410A выше, чем у R22. В худшем случае недостаточная прочность на сжатие может привести к разрыву трубопровода.

#### 3. Чистка

- Если холодильное масло, которое используется для действующего блока, отличается от указанных ниже, обязательно проведите новый трубопровод или тщательно промойте существующий трубопровод перед повторным использованием. (Минеральное масло) SUNISO, FIORE S, MS (Синтетическое масло) алкилбензолное масло (HAB, parallel freeze) сложное синтетическое масло (только PVE)

Если имеющийся блок относится к типу GHP, необходимо тщательно промыть трубопровод.

- Если существующие трубы внешнего и внутреннего блоков оставались рассоединенными, обязательно проложите новый трубопровод или тщательно промойте существующий перед повторным использованием.
- Если в существующем трубопроводе имеется обесцвеченное масло или осадок, внешнего и внутреннего блоков оставались рассоединенными, проложите новый трубопровод или тщательно промойте существующий перед повторным использованием. См. «Признаки ухудшения качества холодильного масла» в таблице 3.
- Если у компрессора существующего кондиционера воздуха имеется история отказов, проложите новый трубопровод или тщательно промойте существующий перед повторным использованием.

Если использовать существующий трубопровод как есть, не удалив из него грязь и пыль, такой неадекватный трубопровод может вызвать неисправность обновленной системы.

Замечания относительно реновации системы с несколькими синхронизированными внутренними блоками. Только магистральная труба может быть различного диаметра. Если диаметры отводных труб отличаются от стандартных размеров, придется заново проложить эти трубы, чтобы они соответствовали стандарту. При этом обязательно используйте трубы для хладагента R410A.

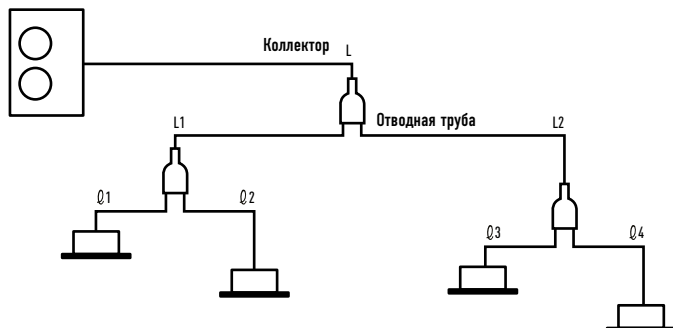

Класс производительности	Размер стандартной жидкостной трубы	Размер стандартной газовой трубы
Тип 50	Ø 6,35	Ø 12,7
Тип 60-140	Ø 9,52	Ø 15,88
Тип 200	Ø 9,52	Ø 25,4
Тип 250	Ø 12,7	

- Только для коллекторов могут использоваться имеющиеся трубы различных диаметров.
- Для трубопровода на участках L1, L2, l1 - l4 можно использовать только трубы стандартного диаметра.
- Обязательно используйте трубы для хладагента R410A.

### 1. Если работает один внутренний блок

Нет необходимости заправки дополнительного хладагента, если длина трубы не достигает значения, указанного в скобках в таблице 2. Если длина трубы превышает длину, не требующую дозаправки, необходимо добавить хладагент на 1 м в соответствии с эквивалентной длиной трубопровода.

### 2. Если синхронно работают несколько внутренних блоков

Рассчитайте объем заправки хладагента, используя метод расчета для трубопровода стандартного диаметра. Что касается объема заправки дополнительного хладагента на 1 м, обратитесь к таблице 2.

## Процедура предварительной проверки для проекта Реновации R22

Выполните следующую процедуру при подготовке к повторному использованию существующего трубопровода или выполнении установочных работ в рамках проекта Реновации R22.

Порядок и критерии измерения существующего трубопровода для внешних блоков типа PE1 и PEY1

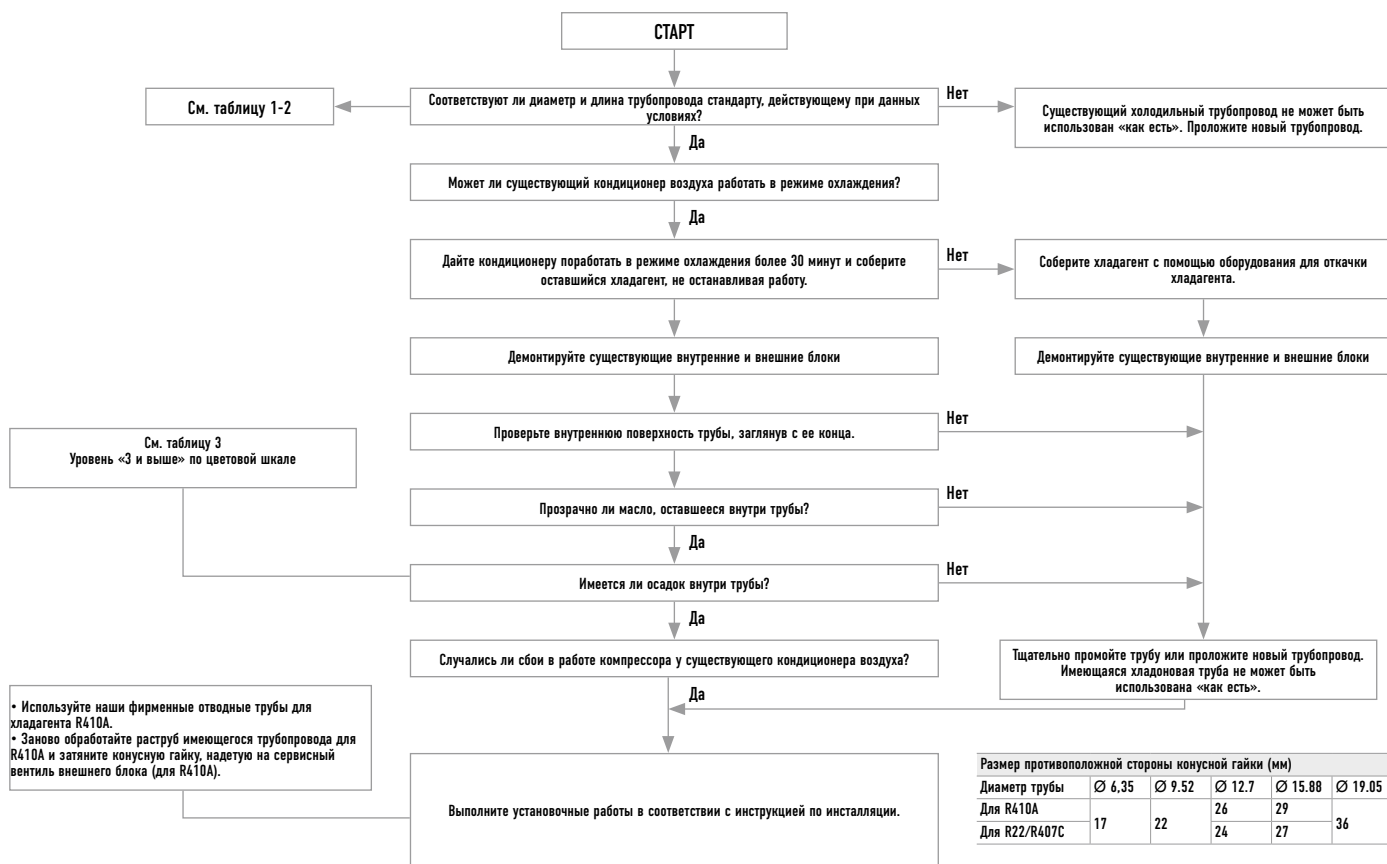



## ПРОЕКТ РЕНОВАЦИИ R22

### Диаметр хладоновой трубы и допустимая длина трубопровода

Проверьте возможность повторного использования существующего холодильного трубопровода на основе следующей таблицы. Другие применимые стандарты (разность подъема и др.) идентичны требованиям, предъявляемым к обычному трубопроводу.

Материал	0								1/2 Н, Н*	
Внешний диаметр	Ø 6,35	Ø 9,52	Ø 12,7	Ø 15,88	Ø 19,05	Ø 22,22	Ø 25,4	Ø 28,58		
Толщина	0,80	0,80	0,80	1,00	1,00	1,00	1,00	1,00	1,00	1,00

\*Нельзя повторно использовать трубы диаметром Ø 19,05, Ø 22,22, Ø 25,4 и Ø 28,58 из материала 0. Измените материал на 1/2Н или Н.

Жидкостная труба		Ø 6,35			Ø 9,52			Ø 12,7		
Газовая труба		Ø 9,52			Ø 12,7			Ø 15,88		
PE	Тип 50	✗	Стандартный 40 м (30 м)	⊙ 40 м (30 м)	□ 20 м (15 м)	□ 20 м (15 м)	✗	✗	✗	✗
PEY	Тип 60 Тип 71	✗	▽ 10 м (10 м)	□ 10 м (10 м)	▽ 30 м (20 м)	Стандартный 50 м (20 м)	✗	□ 25 м (10 м)	✗	✗
Дозаправка хладагента на 1 м		20 г/м			40 г/м			80 г/м		
PE	Тип 60 Тип 71	✗	▽ 10 м (10 м)	□ 10 м (10 м)	▽ 30 м (30 м)	Стандартный 50 м (30 м)	✗	□ 25 м (15 м)	✗	✗
	Тип 100 Тип 125 Тип 140	✗	✗	✗	✗	Стандартный 75 м (30 м)	⊙ 75 м (30 м)	□ 35 м (15 м)	□ 35 м (15 м)	□ 35 м (15 м)
PEY	Тип 100 Тип 125 Тип 140	✗	✗	✗	✗	Стандартный 50 м (30 м)	⊙ 50 м (30 м)	□ 25 м (15 м)	□ 25 м (15 м)	□ 25 м (15 м)
Дозаправка хладагента на 1 м		20 г/м			50 г/м			80 г/м		

### Как использовать таблицу (пример):

Для типа 71 стандартный размер жидкостной трубы: Ø 9,52 / газовой трубы: Ø 15,88.

Имеется ограничение для жидкостной трубы Ø 9,52 / газовой трубы Ø 12,7 и для жидкостной трубы Ø 12,7 / газовой трубы Ø 15,88.

Однако они применимы к трубам разных диаметров.

Жидкостная труба		Ø 9,52			Ø 12,7			Ø 15,88		
Газовая труба		Ø 22,22			Ø 25,4			Ø 28,58		
PE	Тип 200	▽ 80 м (30 м)	Стандартный 100 м (30 м)	⊙ 100 м (30 м)	▽ 50 м (15 м)	□ 50 м (15 м)	□ 50 м (15 м)	✗	✗	✗
	Тип 250	✗	✗	✗	▽ 80 м (30 м)	Стандартный 100 м (30 м)	⊙ 100 м (30 м)	▽ 65 м (20 м)	□ 65 м (20 м)	□ 65 м (20 м)
Дозаправка хладагента на 1 м		40 г/м			80 г/м			120 г/м		

- ⊙ Допустимый
- ▽ Холодопроизводительность уменьшается
- Длина трубопровода ограничена
- ✗ Недопустимо
- 50 м Максимальная длина трубопровода
- (50 м) Длина трубопровода без подзарядки в одном соединении

Таблица 3 Критерии ухудшения качества холодильного масла

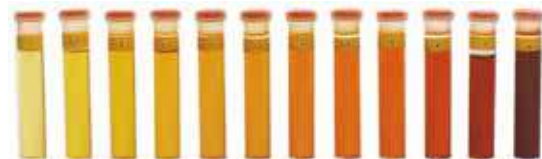
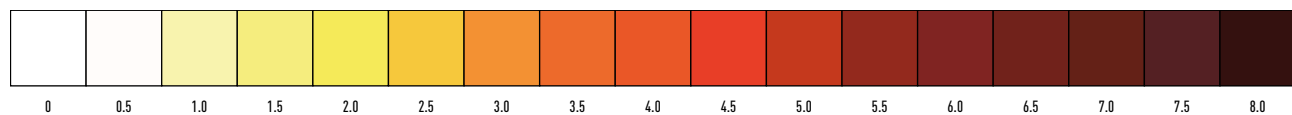

## Устройство УКЕА настенного монтажа

CS-Z25YKEA / CS-Z35YKEA

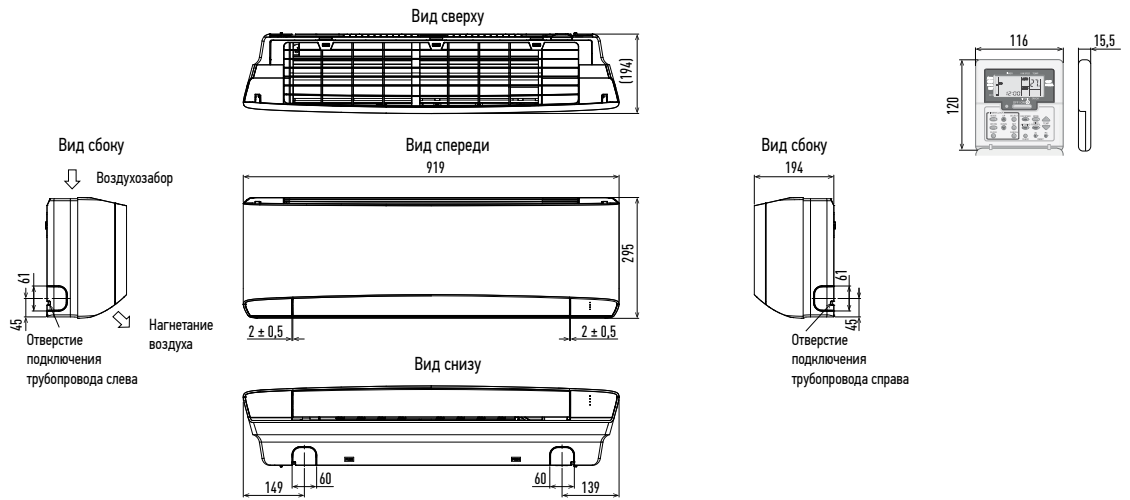

CS-Z42YKEA / CS-Z50YKEA / CS-Z71YKEA

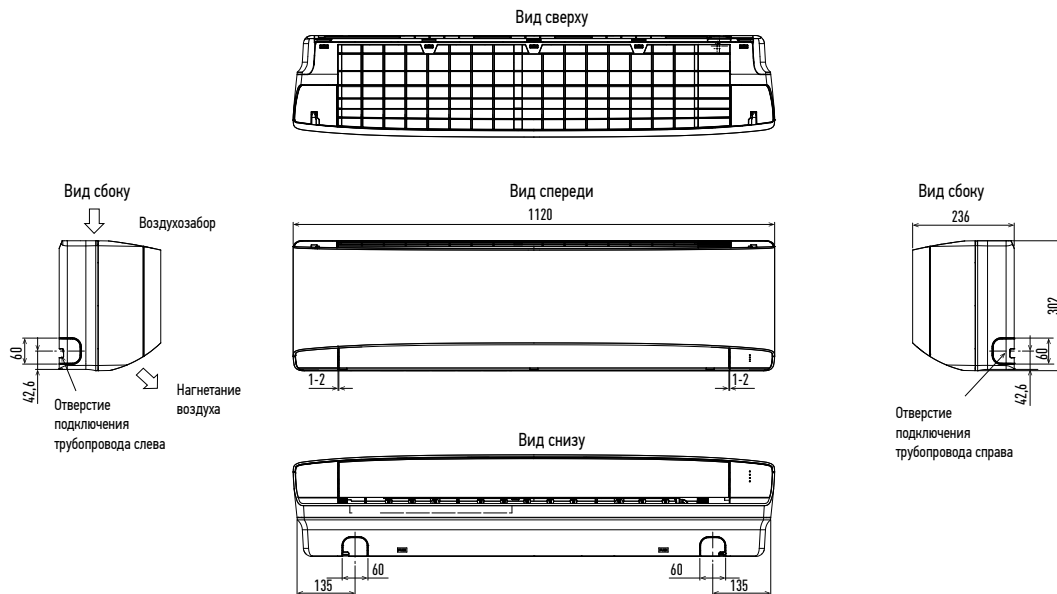

CU-Z25YKEA / CU-Z35YKEA / CU-Z42YKEA

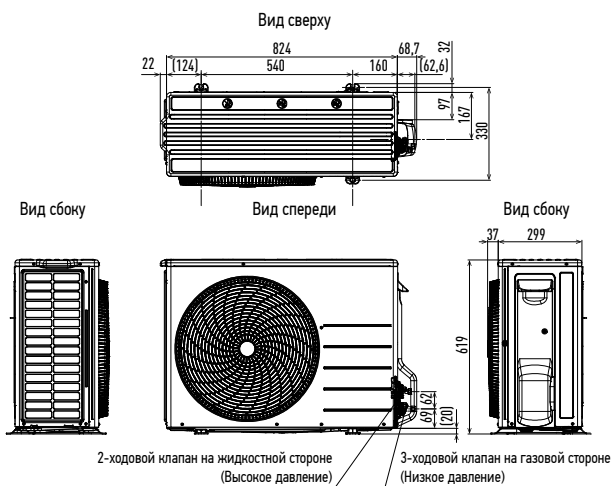

CU-Z50YKEA / CU-Z71YKEA

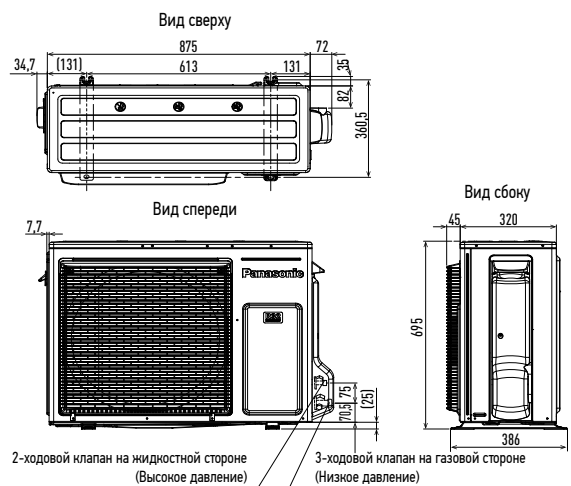

## Устройство РКЕА настенного монтажа

CS-E9PKEA / CS-E12PKEA

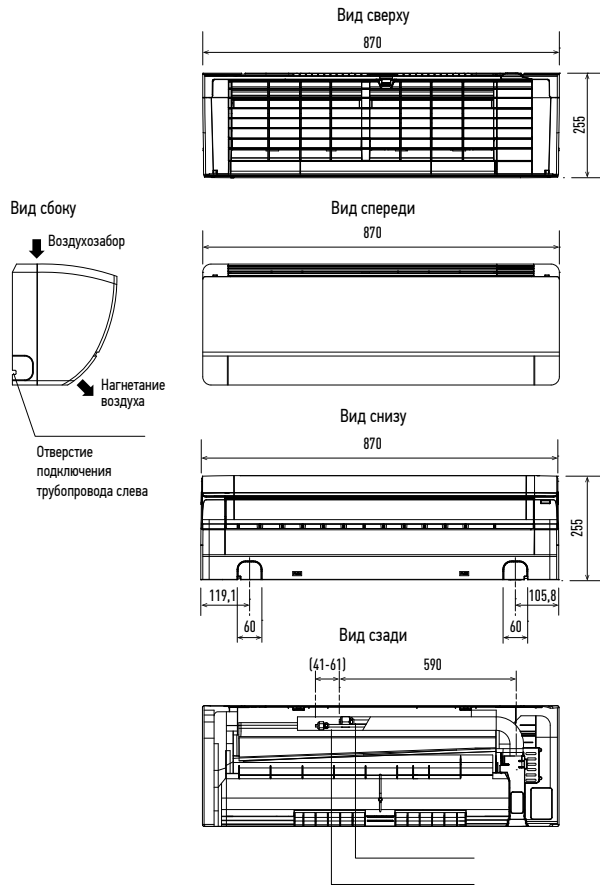

CS-E15PKEA / CS-E18PKEA

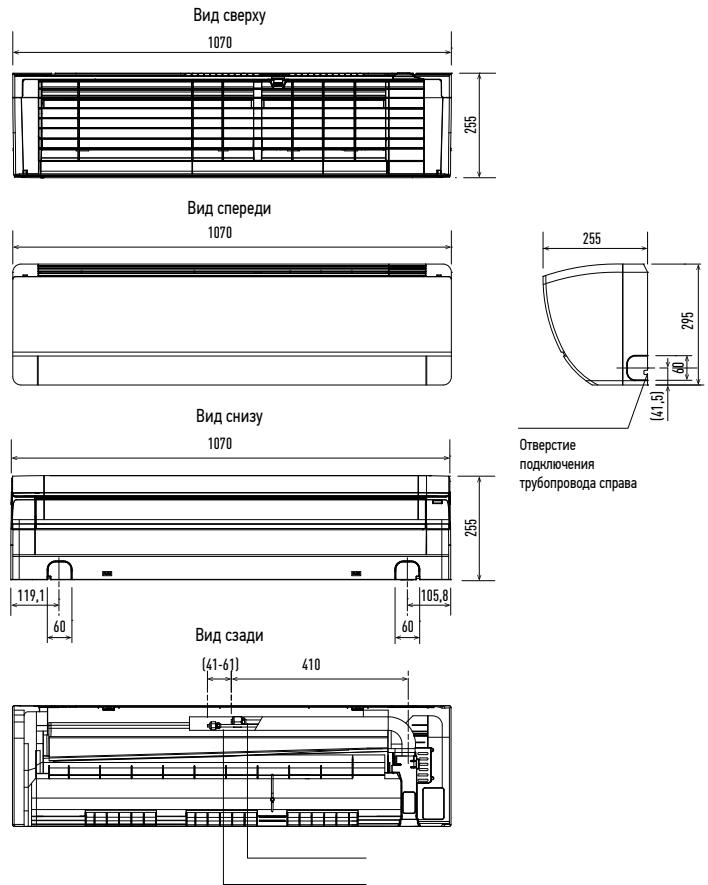

CU-E9PKEA / CU-E12PKEA

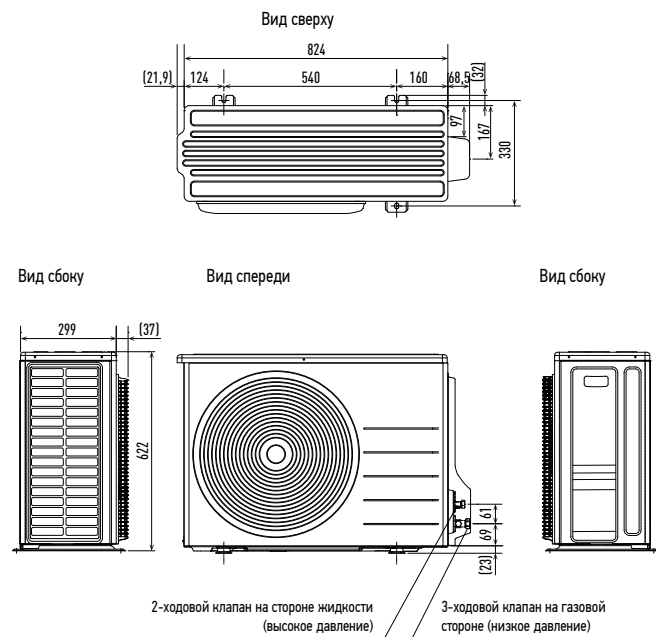

CU-E15PKEA / CU-E18PKEA

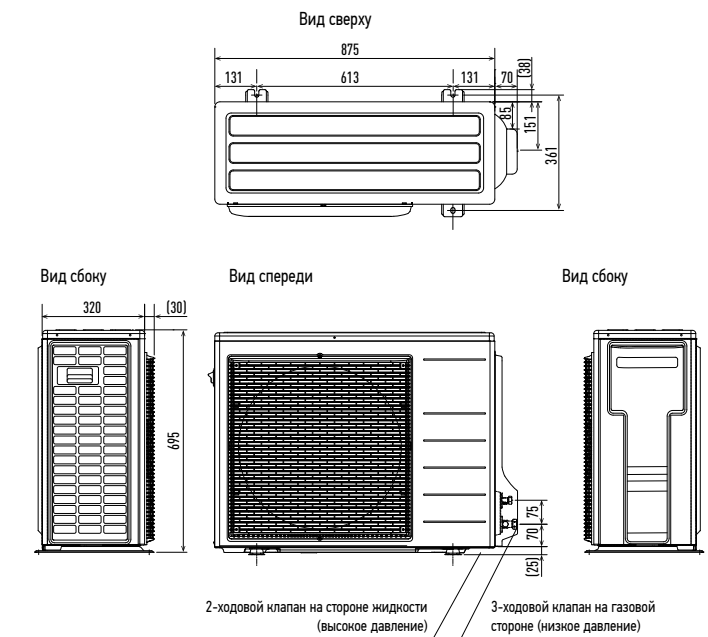

## РАСi настенного монтажа

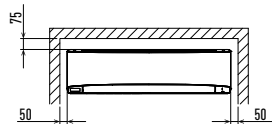
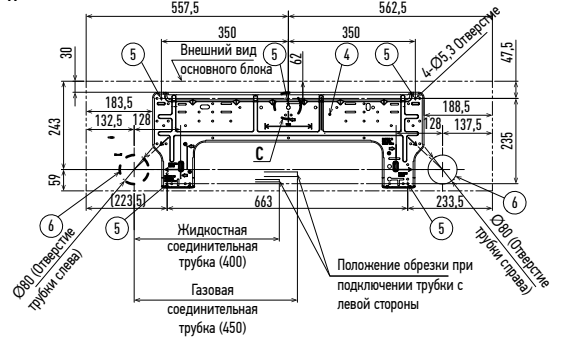
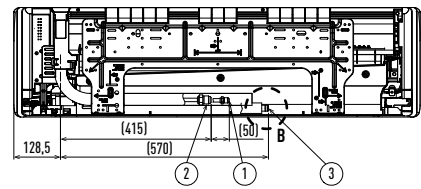
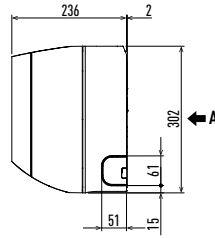
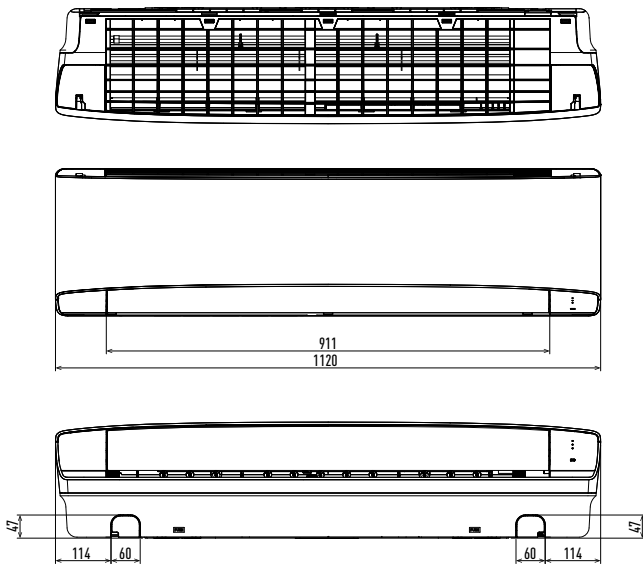

Минимальные требования к пространству для установки

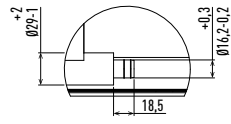

Детальный вид В

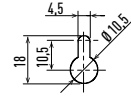

Детальный вид С

Тип	36-50	60-100
1	Труба хладагента (жидкостная) Ø6,35 (с расширением)	Ø9,52 (с расширением)
2	Труба хладагента (газовая) Ø12,70 (с расширением)	Ø15,88 (с расширением)
3	Сливной шланг	
4	Задняя панель	
5	Отверстия для крепления задней панели (отверстия Ø5,3 или как показано на рисунке «С»	
6	Отверстия для труб и проводки (Ø80)	

Ед. изм.: мм

## 4-сторонняя кассета 60x60 РАСi

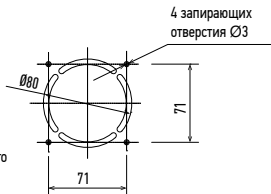
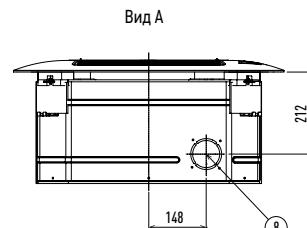
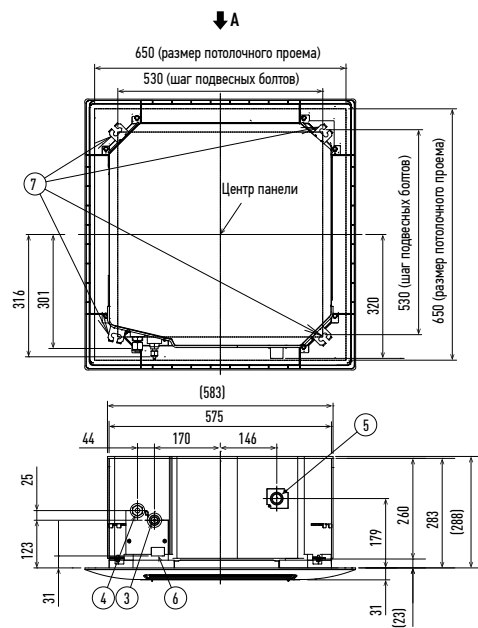
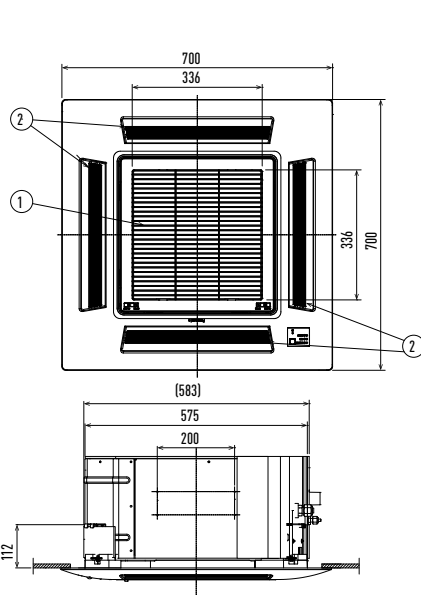

Размер соединительного порта воздуховода (приточного воздуха)

Отрегулируйте длину подвесного болта так, чтобы зазор от нижней поверхности потолка составлял 45 мм или более, как показано на рисунке справа. Если подвесные болты слишком длинные, они упрутся в потолочную панель и установка будет невозможна.

1	Воздухозабор	
2	Выпускное отверстие	
3	Труба хладагента (жидкостная) Ø6,35 (с расширением)	
4	Труба хладагента (газовая) Ø12,70 (с расширением)	
5	Порт подключения дренажной трубки VP25 Наружный диаметр Ø32	
6	Порт питания	
7	Отверстие под болт	4 отверстия 11 x 26
8	Порт подключения воздухозаборника приточного воздуха	Ø80

Ед. изм.: мм



## 4-сторонняя кассета 90x90 PACi

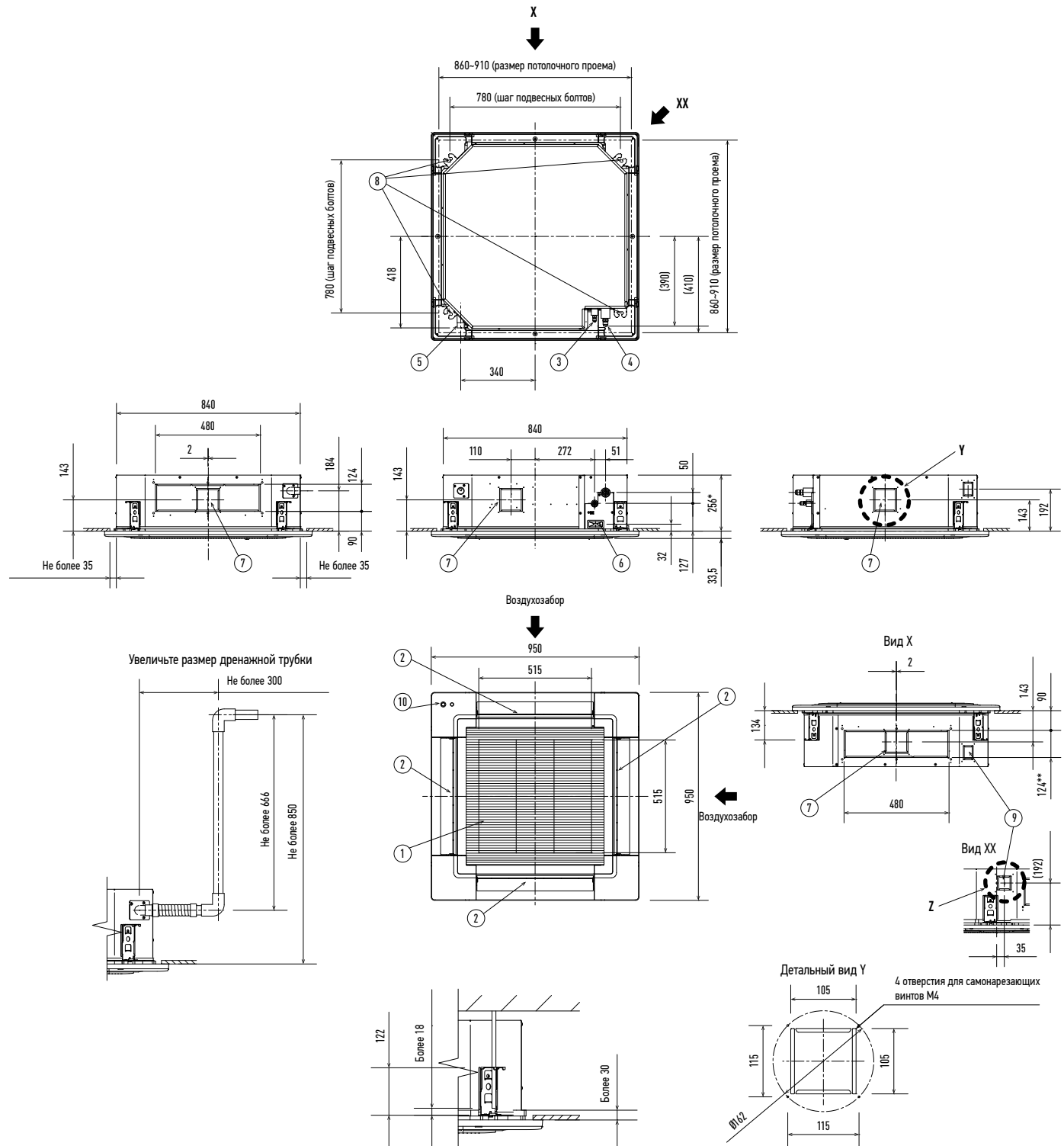

Длина подвесных болтов должна быть выбрана таким образом, чтобы под нижней поверхностью потолка был зазор не менее 30 мм (но 18 мм и более ниже нижней поверхности основного блока), как показано на рисунке справа. Если подвесной болт слишком длинный, он упрется в потолочную панель и установка будет невозможна.  
Размер фильтра: 520 x 520 x 15 мм

\* 319мм для S-100PUZESB / S-125PUZESB / S-140PUZESB.  
\*\* 187мм для S-100PUZESB / S-125PUZESB / S-140PUZESB.

Тип	36-50	60-140
1	Воздухозабор	
2	Выпускное отверстие	
3	Трубка хладагента (жидкостная)	Ø6,35 (с расширением) Ø9,52 (с расширением)
4	Трубка хладагента (газовая)	Ø12,70 (с расширением) Ø15,88 (с расширением)
5	Порт подключения дренажной трубки VP25	Наружный диаметр Ø32
6	Порт питания	
7	Отверстие под болт	4 отверстия под болт 12x30 (удлиненное отверстие)
8	Порт подключения воздухозаборника приточного воздуха	Ø100 <sup>1)</sup>
9	Отверстие под болт	4 удлиненных отверстия 12 x 30
10	Датчик Ecopan <sup>i</sup> (только CZ-KPU3A)	

1) Необходимо прикрепить соединительный фланец воздухозаборника (прилагается).

## РАСі потолочного крепления

S-36PT2E5B / S-45PT2E5B / S-50PT2E5B

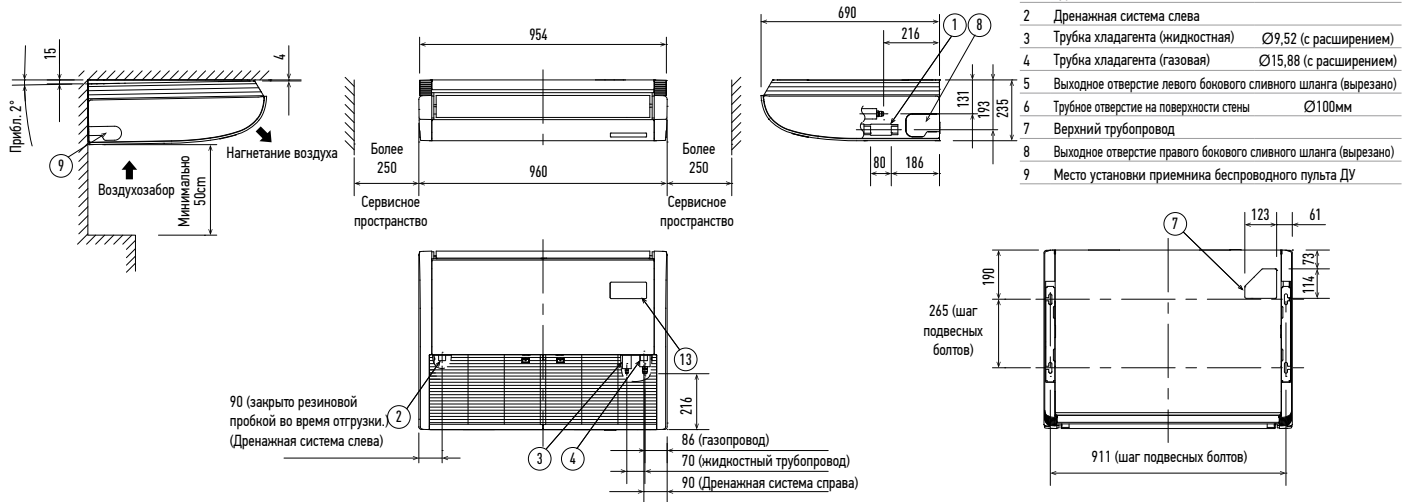

S-60PT2E5B / S-71PT2E5B

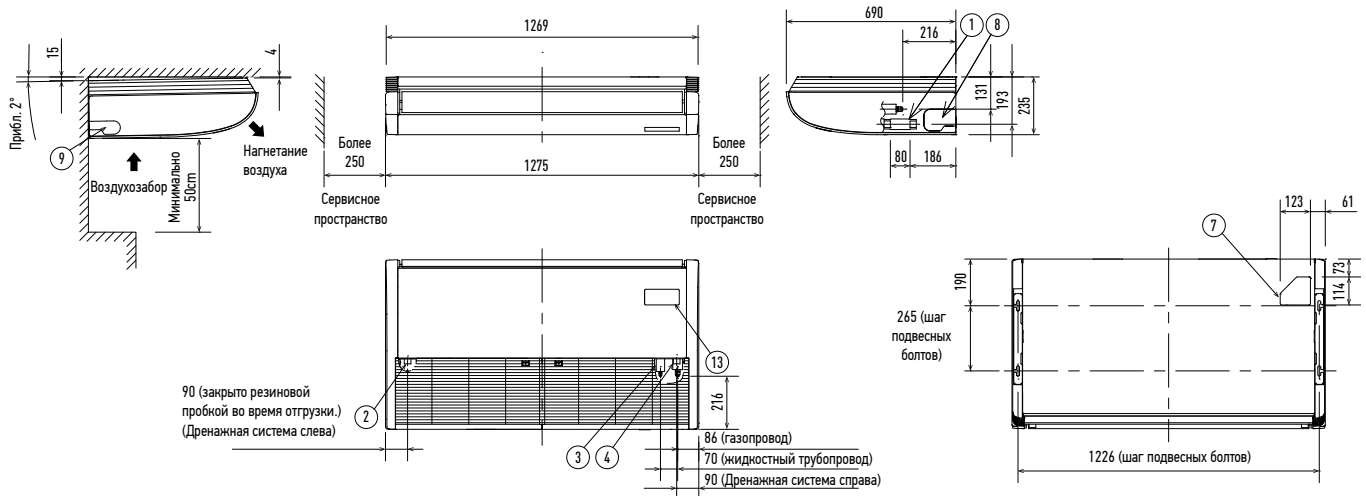

S-100PT2E5B / S-125PT2E5B / S-140PT2E5B

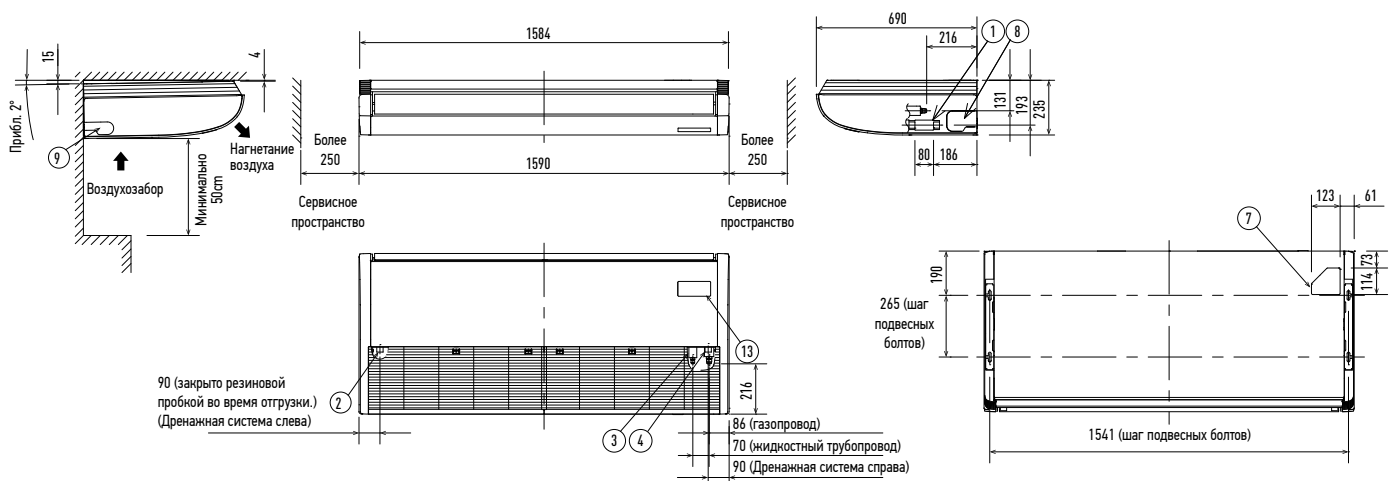

## Блок высокого статического давления и скрытого монтажа PACi

S-36PF1E5B / S-45PF1E5B / S-50PF1E5B

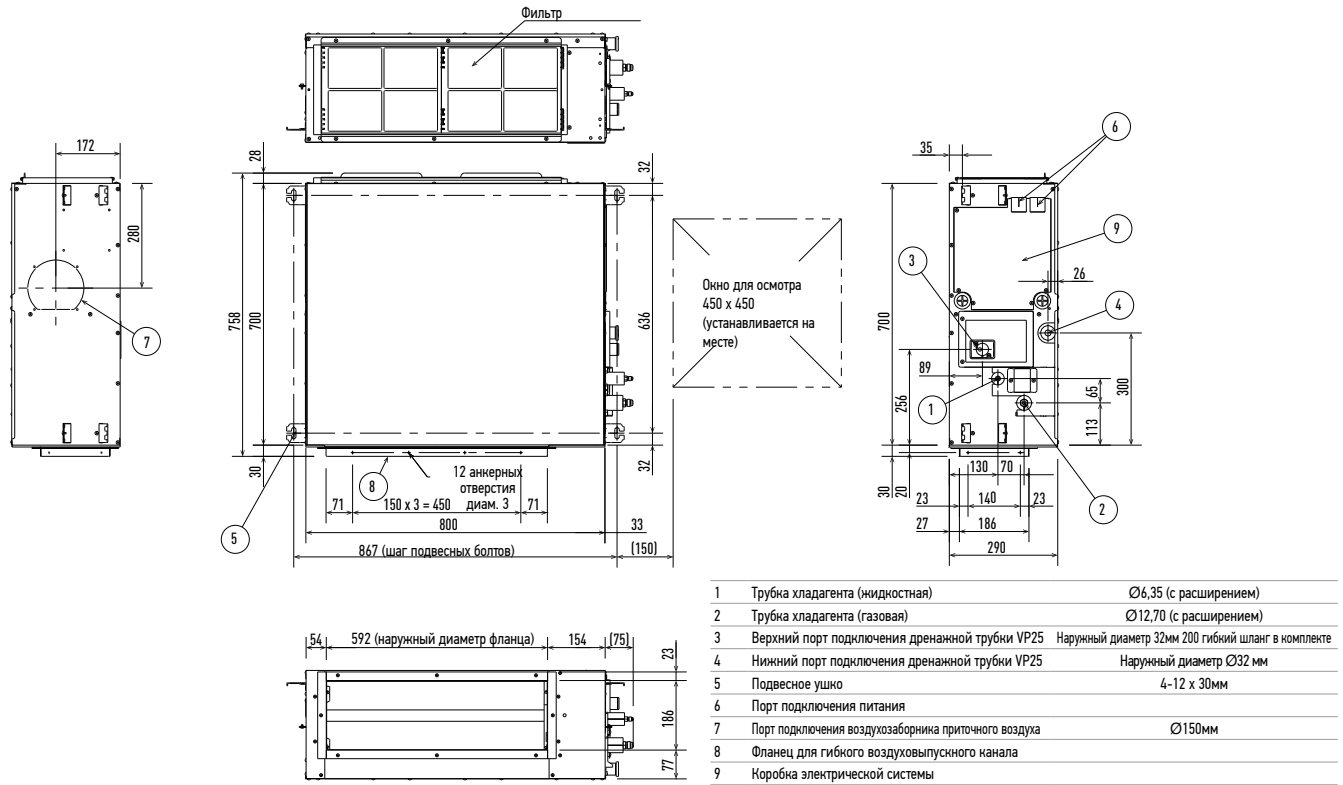

S-60PF1E5B / S-71PF1E5B

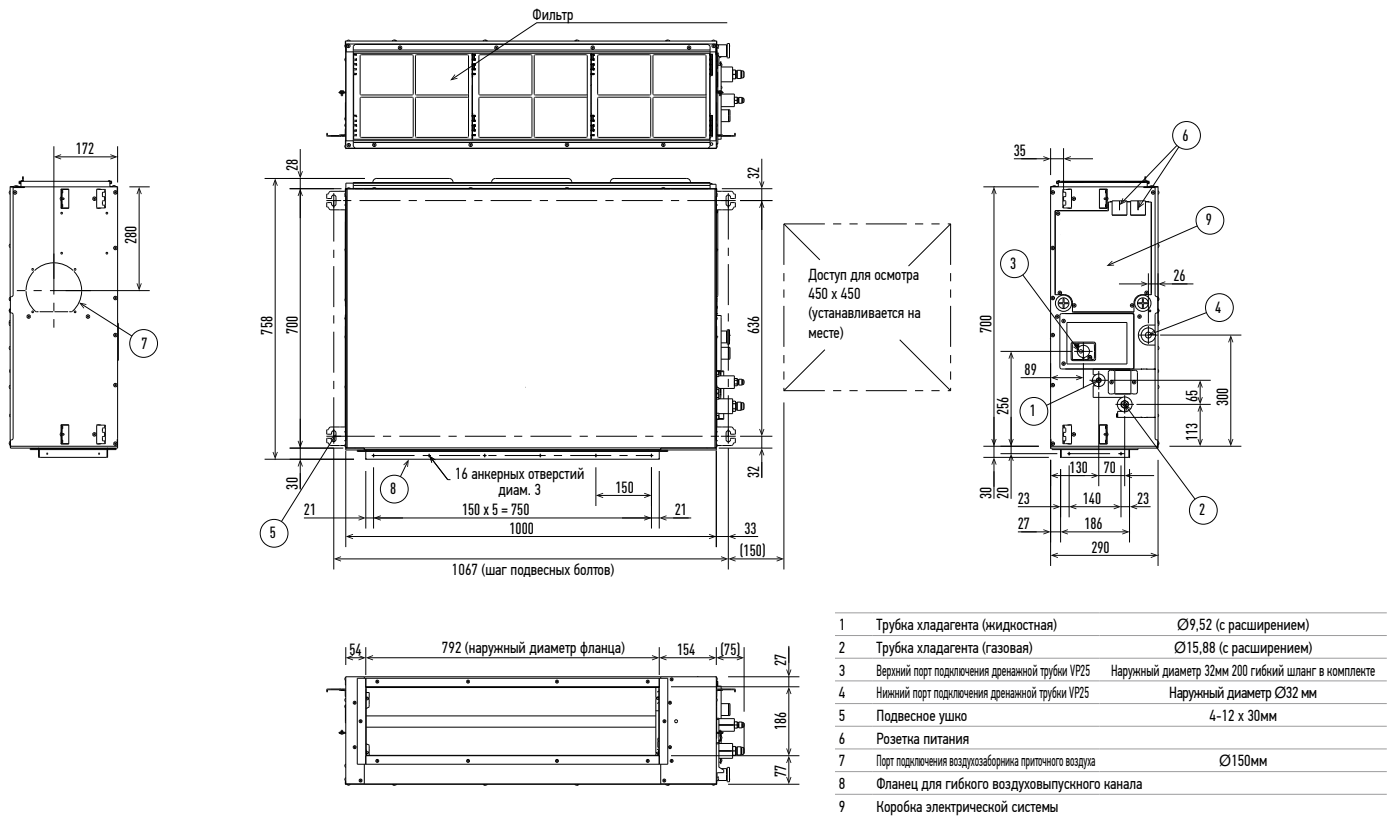

## Блок высокого статического давления и скрытого монтажа (Продолжение)

S-100PF1E5B / S-125PF1E5B / S-140PF1E5B

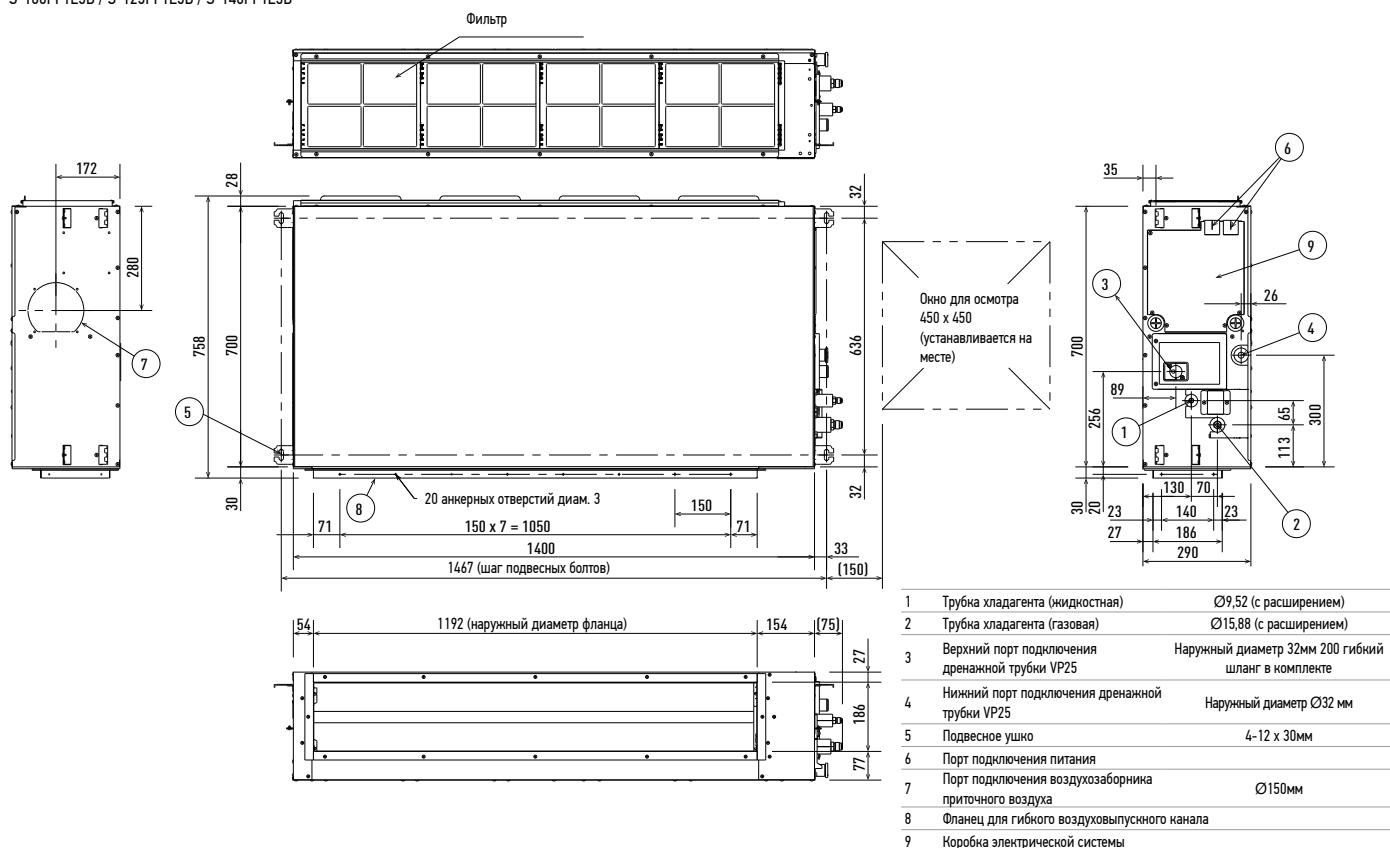

Ед. изм.: мм

## Блок низкого статического давления и скрытого монтажа PACi

S-36PN1E5A / S-45PN1E5A / S-50PN1E5A

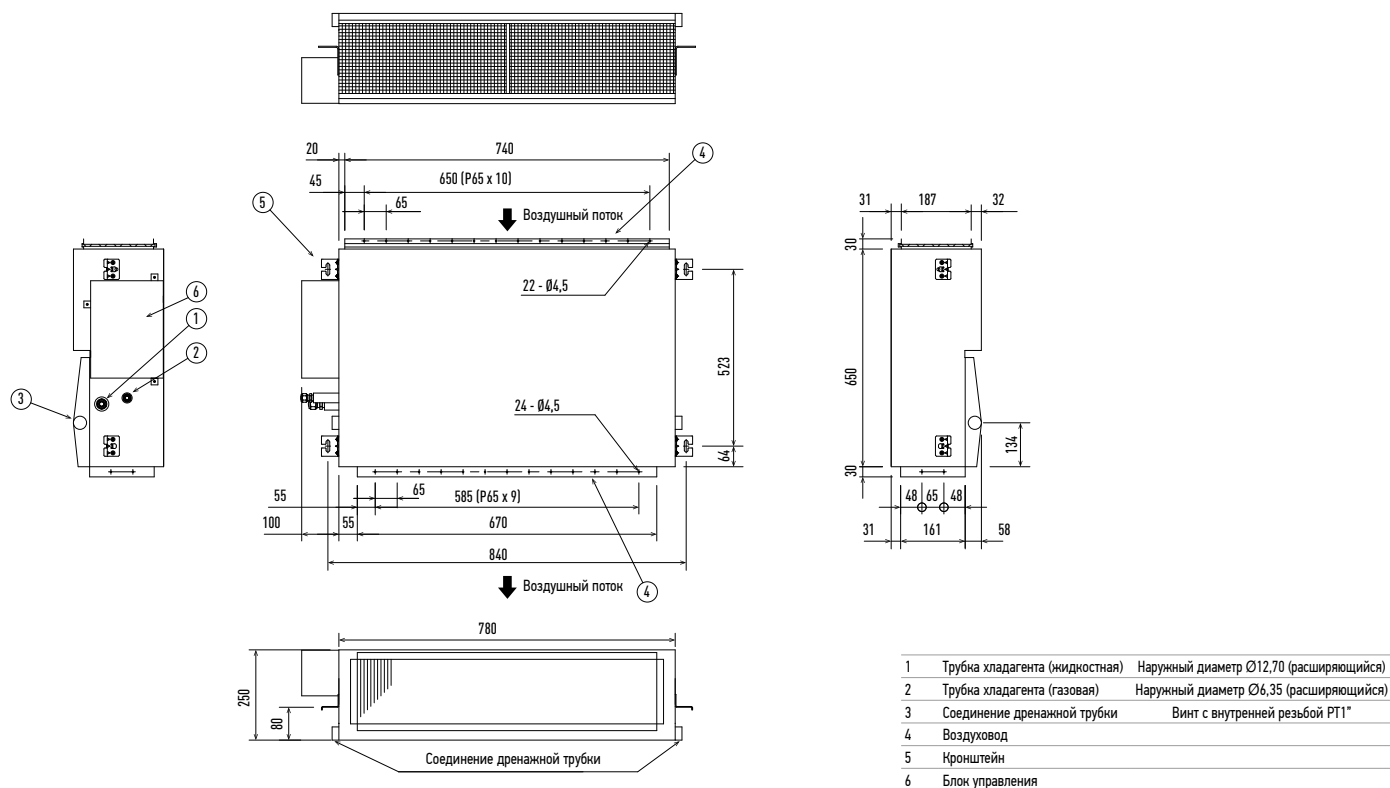

Ед. изм.: мм



## Блок низкого статического давления и скрытого монтажа PACi (продолжение)

S-60PN1E5A / S-71PN1E5A

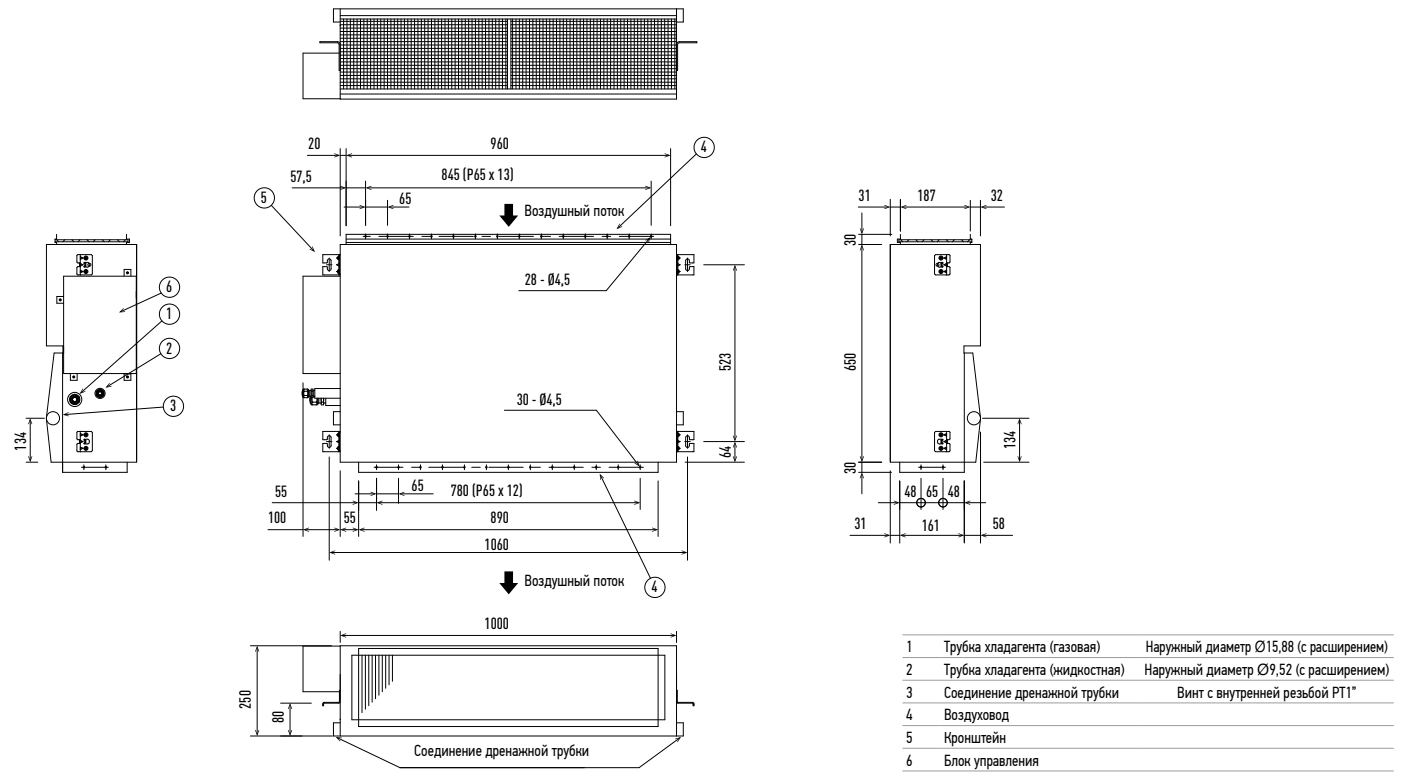

S-100PN1E5A / S-125PN1E5A / S-140PN1E5A

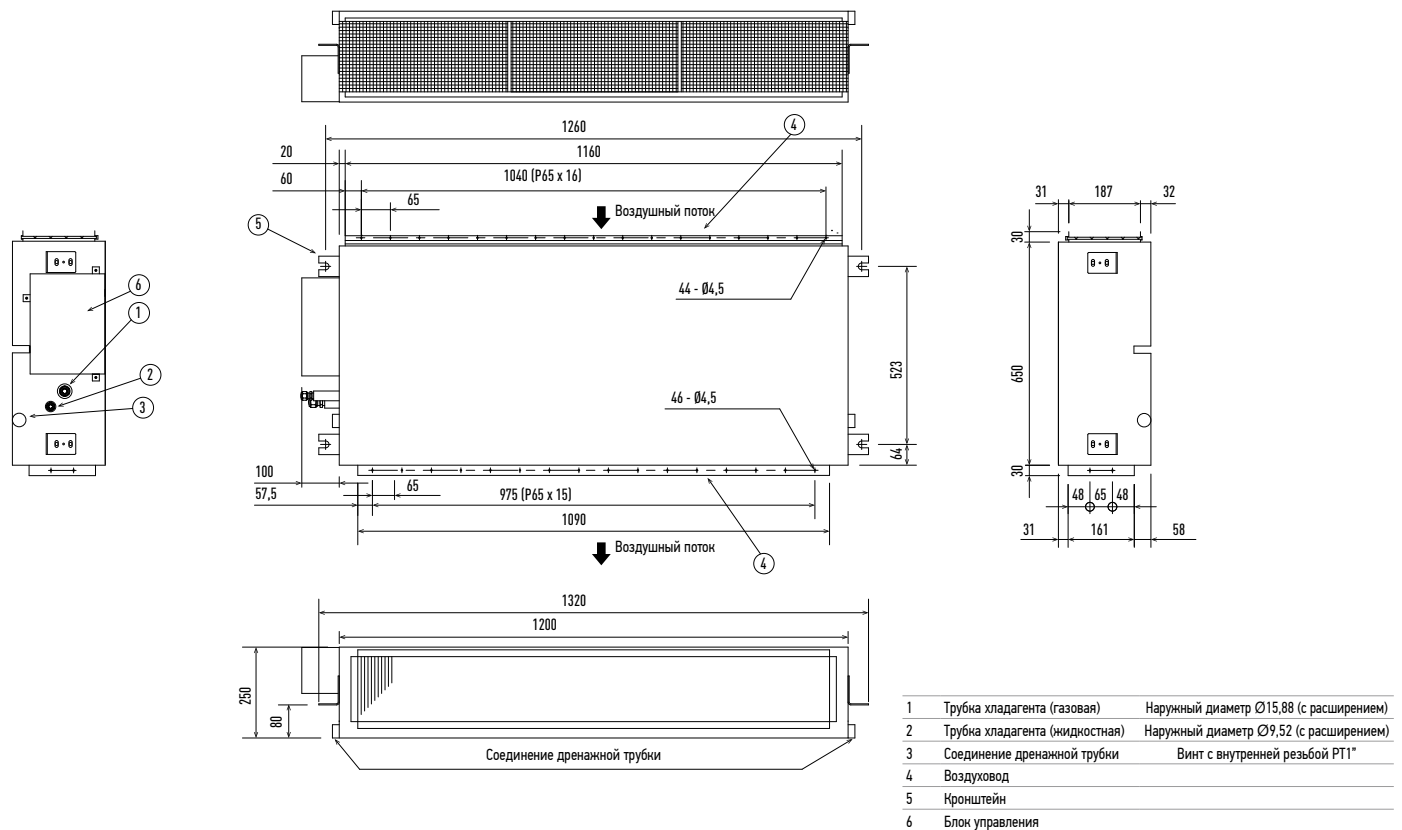

Блок высокого статического давления и скрытого монтажа PACi 20,00-25,00 кВт

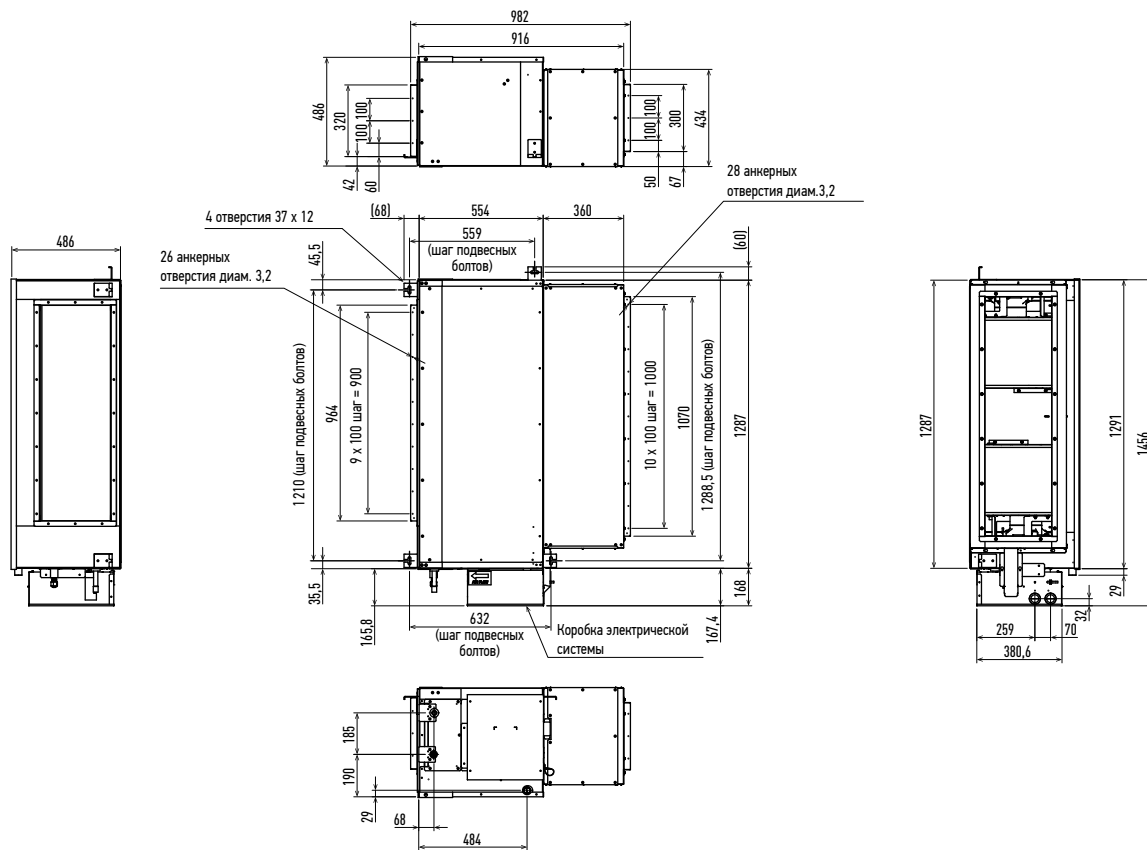

Ед. изм.: мм

Наружный блок PACi R32: маленький, 1 вентилятор

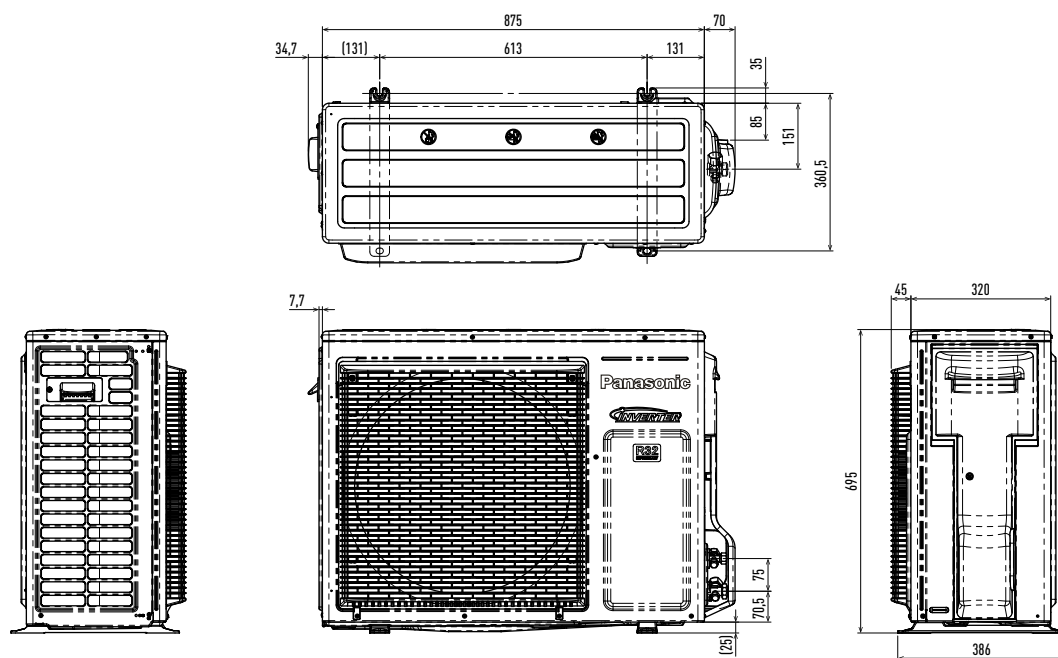

Ед. изм.: мм

## Наружный блок PACi Elite R32: средний, 1 вентилятор

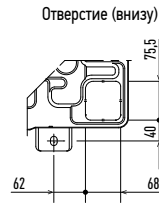
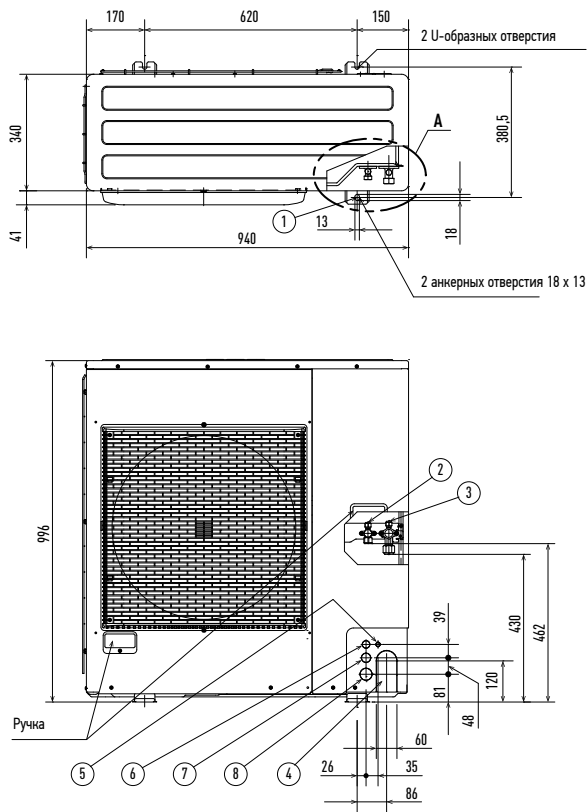

- |   |   |
|---|---|
| 1 | Монтажное отверстие, анкерный болт: M10               |
| 3 | Трубка хладагента (жидкостная), Ø9,52 (с расширением) |
| 6 | Трубка хладагента (газовая), Ø15,88 (с расширением)   |
| 5 | Отверстие для трубопровода хладагента                 |
| 4 | Порт электропроводки (Ø13)                            |
| 7 | Порт электропроводки (Ø22)                            |
| 2 | Порт электропроводки (Ø27)                            |
| 8 | Порт электропроводки (Ø35)                            |

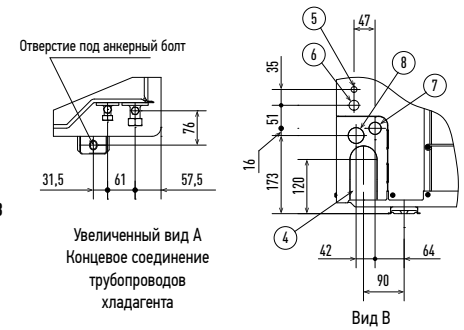
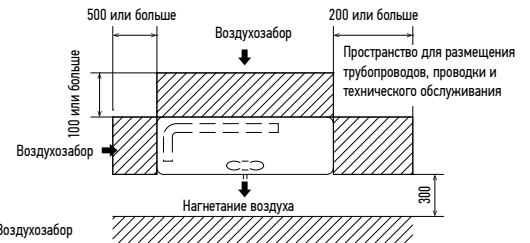

Ед. изм.: мм

## Наружный блок PACi Standard R32: средний, 1 вентилятор

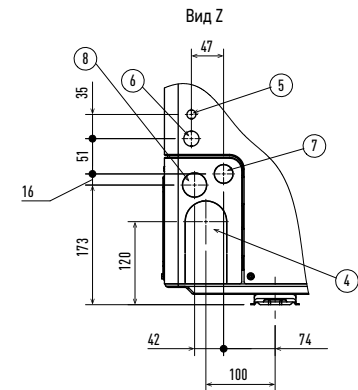
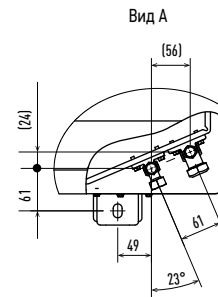
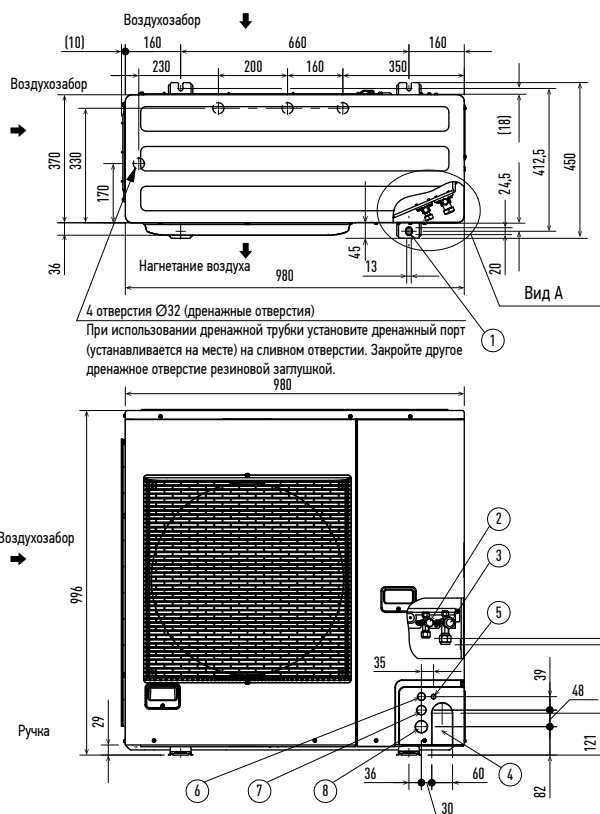

- |   |  |
|---|--|
| 1 | Монтажное отверстие, анкерный болт: M10              |
| 3 | Трубка хладагента (жидкостная) Ø9,52 (с расширением) |
| 6 | Трубка хладагента (газовая), Ø15,88 (с расширением)  |
| 5 | Отверстие для трубопровода хладагента                |
| 4 | Порт электропроводки (Ø13)                           |
| 7 | Порт электропроводки (Ø22)                           |
| 2 | Порт электропроводки (Ø27)                           |
| 8 | Порт электропроводки (Ø35)                           |

Ед. изм.: мм

## Наружный блок PACi R32: 2 вентилятора

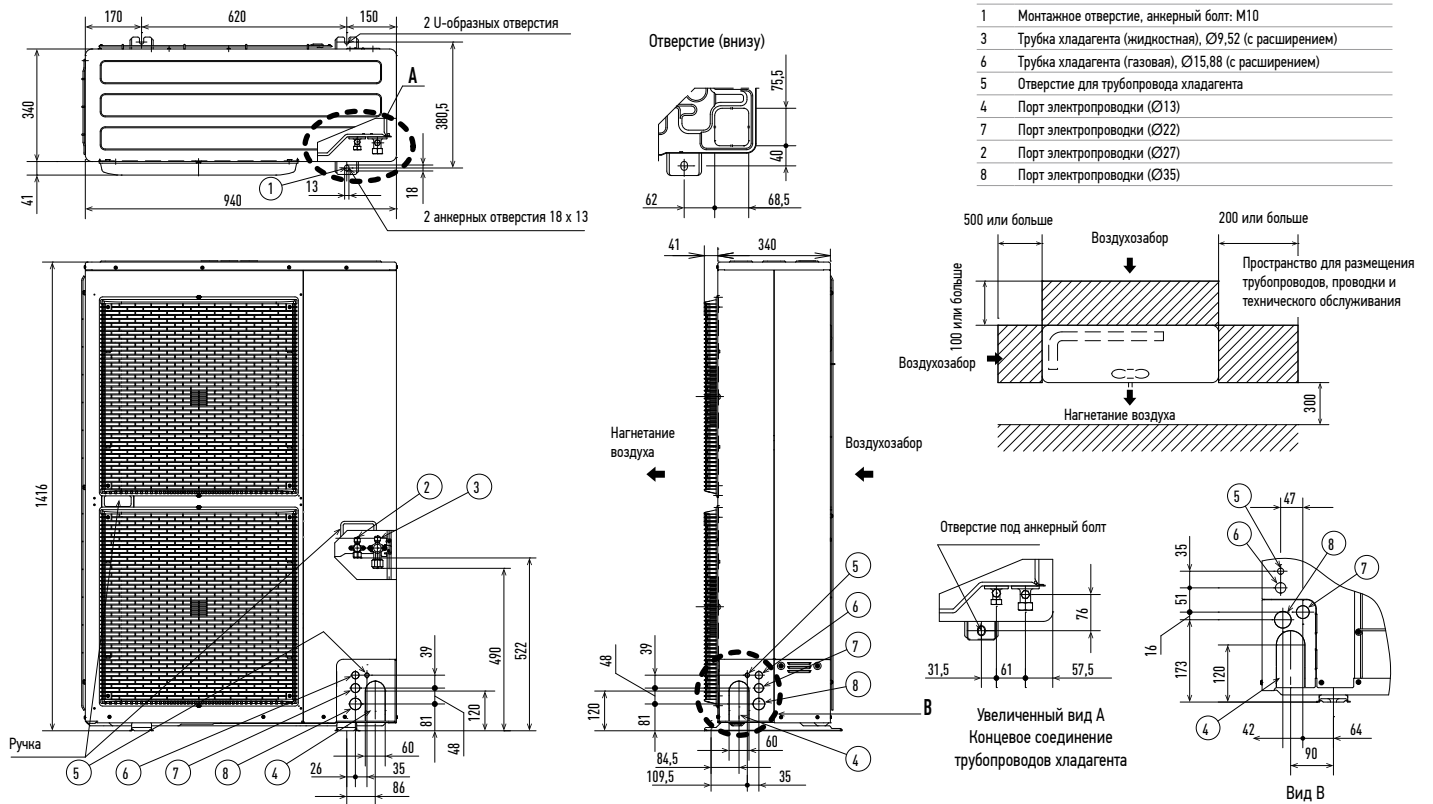

Ед. изм.: мм

## Наружный блок Big PACi R32 20,00 и 25,00 кВт

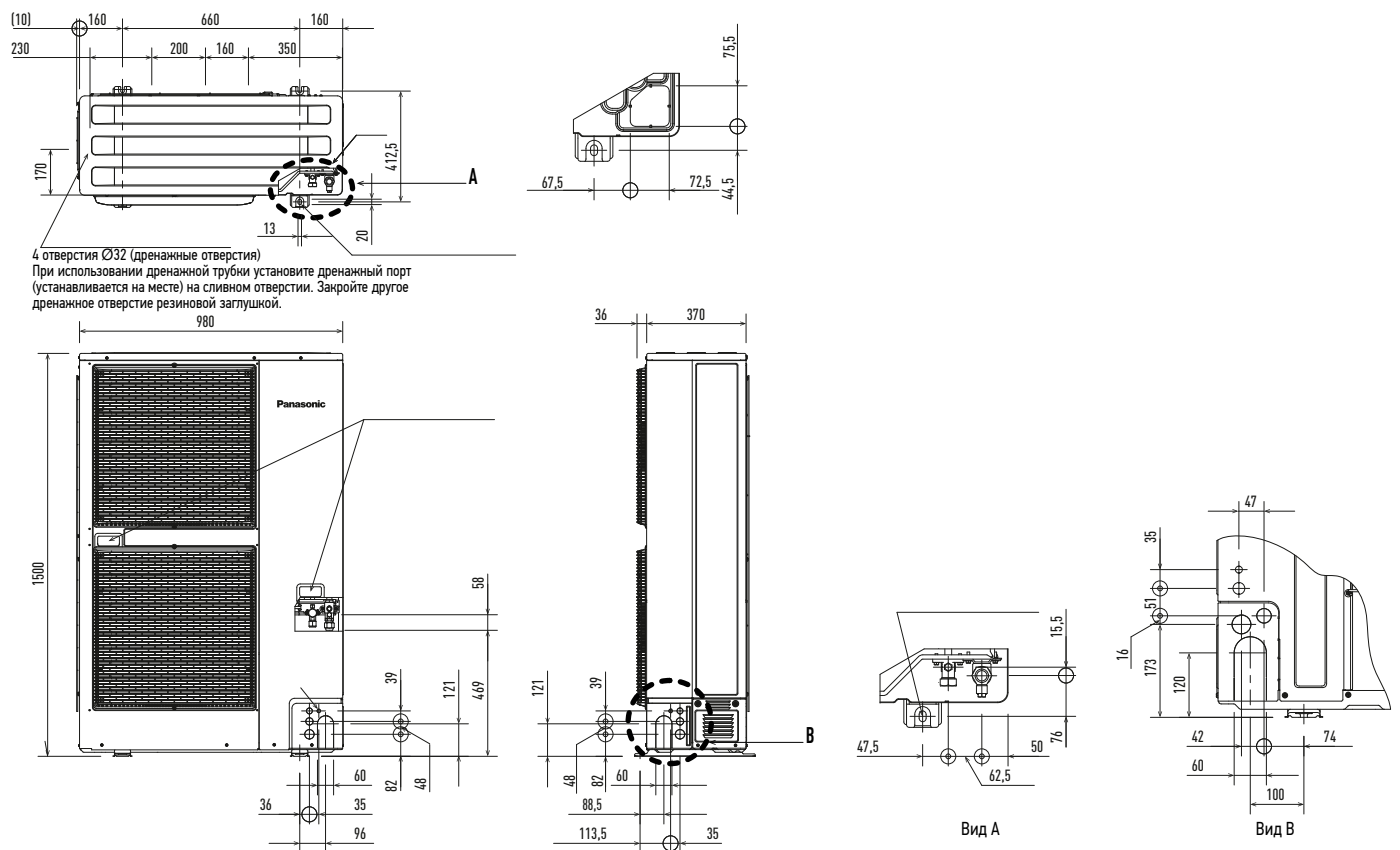

Ед. изм.: мм





НОВЫЕ VRF СИСТЕМЫ ECOi EX

# ИГРА ПО-НОВОМУ





## ECOi EX СВОЙСТВА ЭЛЕМЕНТОВ

### Энергосбережение



Диапазон регулирования инверторного компрессора обеспечивает высокую эффективность, больше комфорта, более точный контроль температуры, и сохраняет температуру внутри кондиционируемых помещений постоянной, с низким потреблением энергии и со значительным уменьшением шума и уровня вибраций.



Два инверторных компрессора высокой производительности (в системах от 14 HP). Два независимо контролируемых инверсионных компрессора с усовершенствованными компонентами в корпусе обеспечивают значительный рывок в эффективности, как в режиме охлаждения, так и в режиме обогрева воздуха.



Технологии интеллектуального датчика человеческой активности и нового датчика освещенности, могут определить и уменьшить затраты, оптимизируя систему кондиционирования воздуха в соответствии с условиями в помещении. При помощи касания всего лишь одной кнопки, вы можете значительно сократить потребление электроэнергии.

### Высокая производительность



Система ECOi EX гарантированно функционирует в режиме нагрева при наружной температуре -25° C.

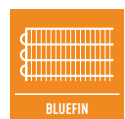

Компания Panasonic применяет несколько технологий, существенно увеличивших срок жизни конденсаторов наружных блоков, используя, в частности, современное противокоррозионное покрытие.



Функция самодиагностики. Электронный контроль всех ключевых процессов в системе, значительно упрощает анализ аномальных ситуаций. Информация передается на любой контроллер, диагностируется специалистами, значительно уменьшая работу обслуживания и, соответственно, затраты.



Функция автоматической вентиляции. Процесс контролирует и автоматически настраивает скорость вентилятора на Высокую, Среднюю или Низкую скорость вращения вентилятора, в соответствии с датчиками внутри помещения и, тем самым, поддерживает комфортные условия.



Благодаря ступенчатому контролю компрессора и вентиляторов внутренних блоков, режим «мягкой осушки воздуха» значительно улучшает комфортные условия в кондиционируемом помещении. Данная функция уменьшает влажность, в соответствии с комнатной температурой...



Удобный контроль подачи воздуха. Когда блок включен в первый раз, расположение жалюзи автоматически настраиваются в соответствии с действием режимов нагрева или охлаждения. Это начальное положение может быть настроено в определенном диапазоне, для обоих режимов – нагрева и охлаждения. Кнопка «Auto-flap» включается для постоянного движения жалюзи, что меняет направление потока воздуха.



Автоматический перезапуск системы в случае отключения электроэнергии. Даже когда возникает отключение электроэнергии, предварительно запрограммированные действия могут быть заново активированы, когда возобновится питание.



Циркуляция воздуха. Данная функция регулирует жалюзи таким образом, чтобы перемешивать воздух верхних, более теплых, слоев с нижним, более прохладным. Это обеспечивает равномерную температуру в объеме кондиционируемого помещения.



Встроенный дренажный насос. Значительно облегчает процесс отвода дренажной воды от внутренних блоков.



Систему VRF ECO-i Panasonic можно установить на существующий фреоновод от предыдущей системы на R22 и повторно его использовать, чтобы установить новую систему на фреоне с высокой эффективностью на R410A.



5 лет гарантии. Мы даем 5-летнюю гарантию на компрессоры наружных блоков.

### Гибкость управления



Новая система от Panasonic AC Smart Cloud позволяет вам иметь полный контроль над системами кондиционирования. Простым кликом, вы можете подавать различные команды любым блокам в разных локациях, получить статус обновлений в режиме реального времени для всех ваших установок, предотвратить поломки и оптимизировать затраты.



Управление через Интернет – это система следующего поколения дружелюбная для пользователя, которая обеспечивает удаленное управление кондиционером или элементами теплового насоса с любой точки мира, используя смартфон на платформе Android или iOS, планшет или ПК через интернет.



Коммуникационный порт интегрирован во внутренние блоки и предоставляет простое соединение, управление и контроль различных климатических систем Panasonic «внешними» устройствами. элемент и предоставляет простое соединение и контроль ваших тепловых насосов Panasonic из вашего дома или здания администрации.

## ВЫСОКАЯ ПРОИЗВОДИТЕЛЬНОСТЬ ПРИ ЭКСТРЕМАЛЬНЫХ УСЛОВИЯХ

### Исключительная эффективность

Разработана для эффективной эксплуатации. Panasonic создает системы кондиционирования воздуха не только с высоким EER для работы в номинальном режиме, но и с сезонными EER, соответствующими фактической среде использования оборудования. Например, при номинальном режиме учитывается температура наружного воздуха 35 °С, но в действительности температура наружного воздуха постоянно меняется. Следовательно, изменяется требуемая производительность кондиционирования воздуха. Именно поэтому Panasonic реализует следующий вид фирменного контроля.

1. Заданная температура быстро достигается; время работы при полной нагрузке будет сведено к минимуму.
2. Частота циклов возврата масла сведена к минимуму. Объем масла в компрессорах точно контролируется с помощью датчиков, поэтому принудительный режим возврата масла при работе с полной нагрузкой проводится только в случае необходимости. При этом уменьшается шум наружных блоков, а комфорт внутри помещений сохраняется.
3. Panasonic, конечно, добивается высокого EER, а также высокого EER в режиме частичной нагрузки, в целях эффективной экономии энергии в широком диапазоне нагрузок.

Конструктивное решение компании Panasonic способствует существенному снижению затрат на электроэнергию.

### Проверенная надежность даже при высоких и низких температурах

Новая система ECOi EX разработана, чтобы быть достаточно долговечной, чтобы выдерживать экстремальную жару. ECOi EX обеспечивает надежную работу в режиме охлаждения в расширенном рабочем диапазоне до 52 °С, а также работу в режиме обогрева при температуре минус 25 °С.

Диапазон функционирования в режиме охлаждения

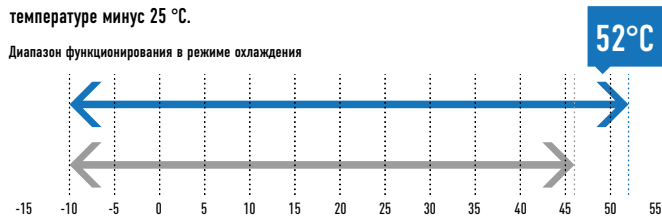

Диапазон функционирования в режиме нагрева



Охлаждение: температура наружного воздуха °С (DB).

Отопление: температура наружного воздуха °С (WB).

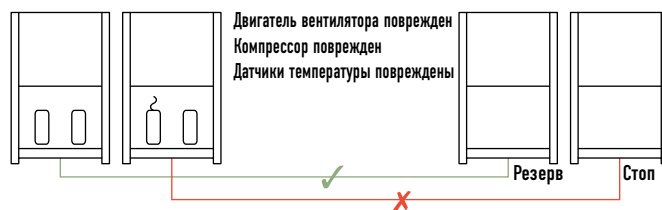

ECOi EX может работать на 100% мощности, вплоть до температуры наружного воздуха 43 °С. Эта возможность работы на высокой мощности обеспечивает надежную работу даже при экстремально высоких температурах.

### КПД компрессора электрической системы VRF

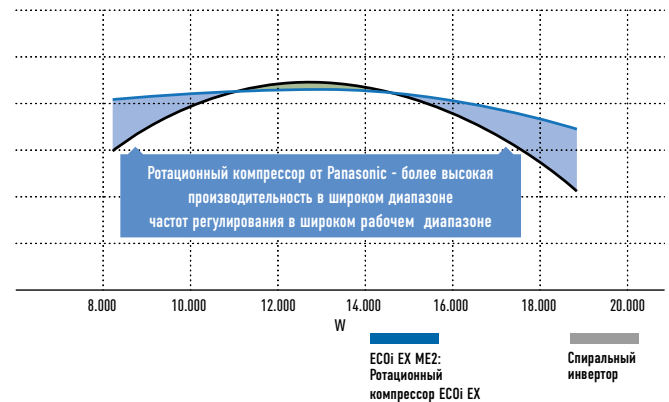

### Количество инверторных компрессоров

Размер HP	Малый		Средний		Большой		
	8HP	10HP	12HP	14HP	16HP	18HP	20HP
Кол-во	1 шт.		1 шт.	2 шт.		2 шт.	

### Чрезвычайно высокая производительность при -20 °С и исключительная способность на нагрев при -25 °С

Нагревательная способность (кВт)

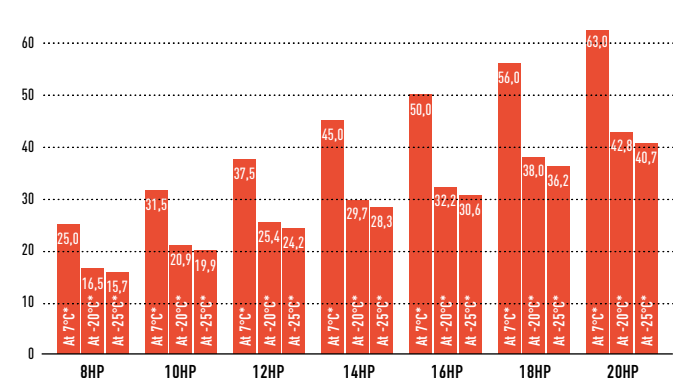

\* Температура наружного воздуха (°С WB).

### Высокая надежность в случае поломки

#### Операция автоматического резервирования обеспечивает нагрев и охлаждение

Для системы возможно продолжение работы, даже если компрессор, двигатель вентилятора и датчики температуры повреждены (даже если неисправен компрессор в одном блоке с 2-мя компрессорами).

#### Система будет работать по-прежнему с максимум 25% подключенных внутренних блоков

Система не остановится, если у максимум 25% внутренних блоков есть неисправность подачи питания, когда они находятся в режиме ON (Вкл.).





**Максимальная экономия.  
Максимальный контроль.  
Максимальный комфорт.  
Все лучшее для всего  
Вашего отеля.**

Ваш отель получит максимум экономии, управляемости и комфорта. Panasonic предлагает широчайший выбор систем HVAC, DHW и вентиляционного оборудования, позволяющий подобрать наиболее подходящее решение для ЛЮБОГО проекта. Энергосбережение, обеспечиваемое нашими системами, и возможность выбора между электрическим и газопроводным оборудованием позволяют Вам сократить расходы и снизить эмиссию CO<sub>2</sub>. Решения, предлагаемые Panasonic, гарантируют не только максимальное соответствие требованиям заказчика, но и уверенность в результате, которую дает огромный опыт Panasonic в этой области, а так же существенное снижение затрат на электроэнергию.

**Водяное оборудование**

Позволяет получить горячую и холодную воду для систем отопления и охлаждения (водяные терминалы Air-to-Water, подогрев пола, радиаторы отопления...)

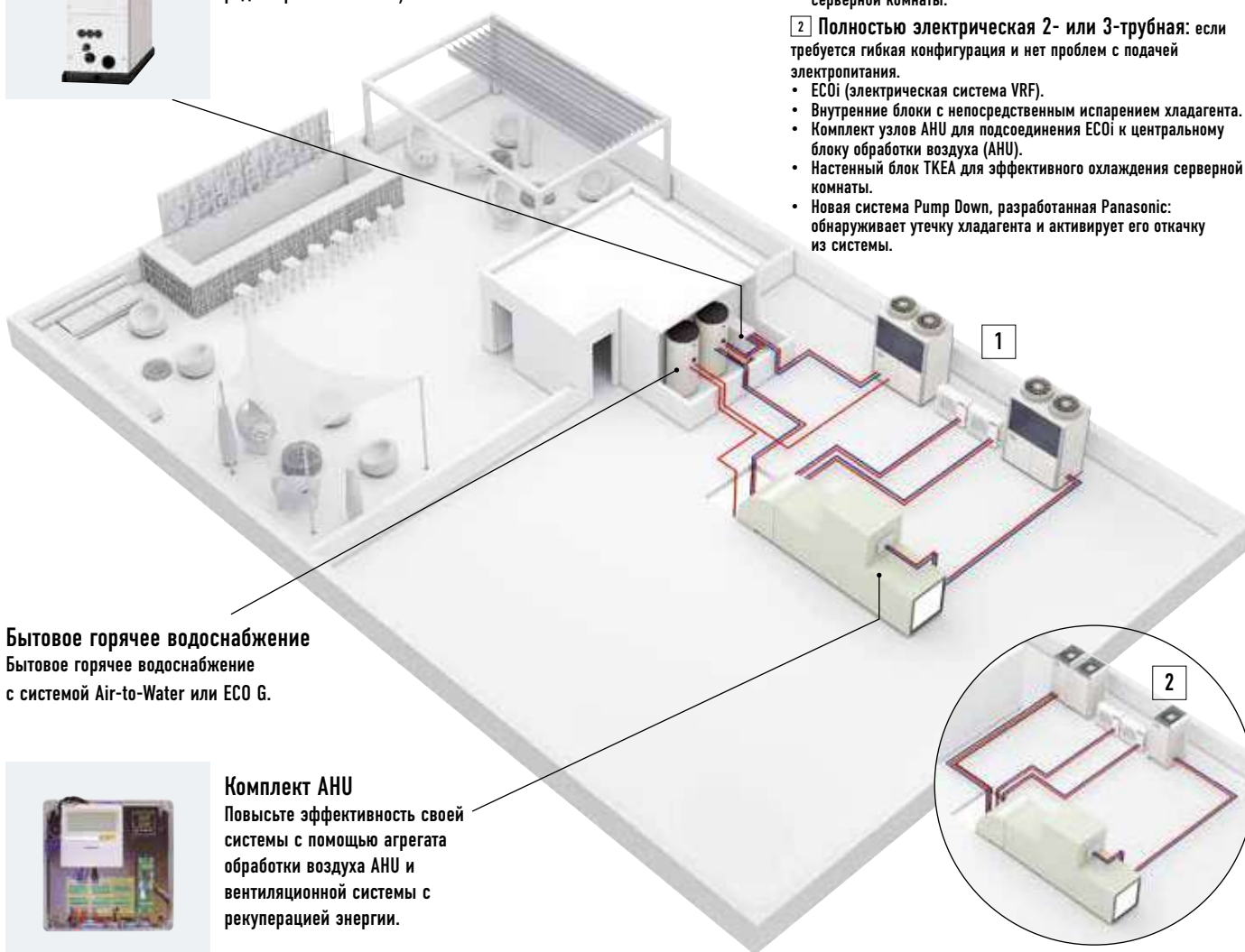

**Бытовое горячее водоснабжение**

Бытовое горячее водоснабжение с системой Air-to-Water или ECO G.

**Комплект АНУ**

Повысьте эффективность своей системы с помощью агрегата обработки воздуха АНУ и вентиляционной системы с рекуперацией энергии.

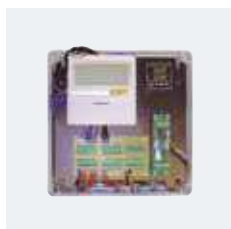

**1 Гибридная система Газопроводная + Электрическая:** если требуется большое количество горячей воды.

- ECO G (газопроводной тепловой насос).
- Водяной теплообменник.
- Air-to-Water HT для подачи горячей воды с температурой до 65°C.
- Комплект узлов АНУ для подсоединения ECO G к центральному блоку обработки воздуха (АНУ).
- Настенный внутренний блок РКЕА для эффективного охлаждения серверной комнаты.

**2 Полностью электрическая 2- или 3-трубная:** если требуется гибкая конфигурация и нет проблем с подачей электропитания.

- ECOi (электрическая система VRF).
- Внутренние блоки с непосредственным испарением хладагента.
- Комплект узлов АНУ для подсоединения ECOi к центральному блоку обработки воздуха (АНУ).
- Настенный блок ТКЕА для эффективного охлаждения серверной комнаты.
- Новая система Pump Down, разработанная Panasonic: обнаруживает утечку хладагента и активирует его откачку из системы.

**Высвобождение дополнительной площади**  
 Благодаря модульной конфигурации наших систем у заказчиков остается больше свободного пространства для общего пользования. Террасы, бассейны, комнаты переговоров, паркинги и др.

**Запирающий вентиль**  
 Если планируется дальнейшее расширение системы, можно выполнить установку с использованием блоков, отвечающих будущим потребностям системы.



**Широкая линейка внутренних блоков**  
 Предлагается полный модельный ряд внутренних блоков, отвечающих любым потребностям в кондиционировании воздуха. Все блоки оснащены датчиком температуры приточного воздуха и работают с низким уровнем шума, гарантирующим максимальный комфорт для гостей. От 1,5 кВт до 30 кВт.



**Выберите свой способ управления**  
 Широкое разнообразие средств управления, от простого пользовательского контроллера до панели дистанционного управления всей системой. Сенсорная панель, веб-сервер, контроль энергопотребления, управление со смартфона... возможно все!

**Максимальная экономия**  
 Вода для бассейна, спа или прачечной будет нагреваться бесплатно благодаря остаточному теплу, выделяемому блоками ECO G.

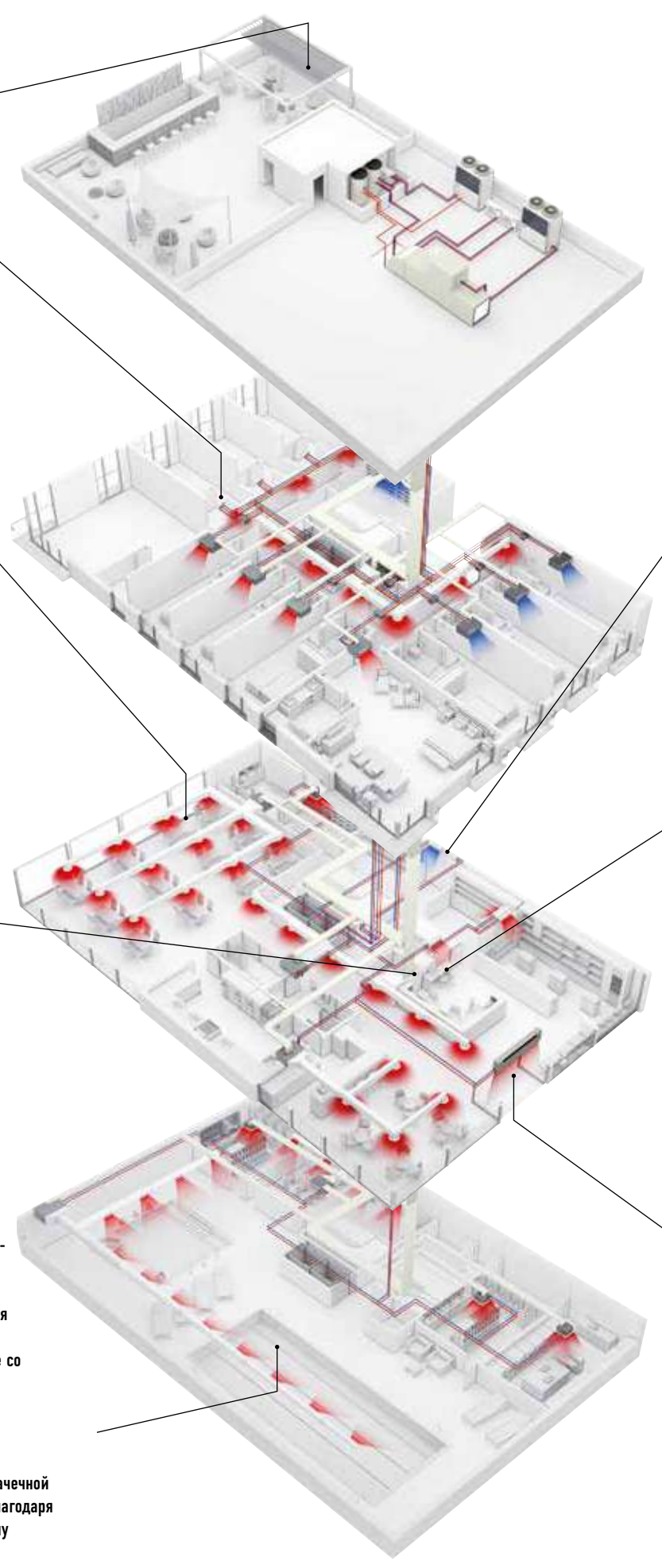

**Внутренний блок TKEA для серверных комнат**  
 Ровное непрерывное охлаждение с высокой эффективностью – даже когда за окном -20°C. Готов к непрерывной работе и легко поддается к 2 системам для автоматической смены режимов и охлаждения серверной комнаты с максимальной надежностью.

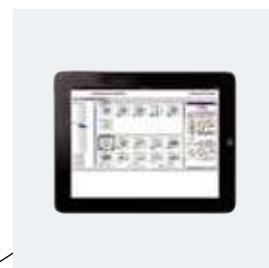

**Поддержка сетевых протоколов**  
 Гибкая интеграция в Ваши проекты KNX / EnOcean / ModBus / LonWorks / BACnet обеспечивает полное интерактивное управление и контроль над всеми функциональными параметрами. Предлагается ряд способов локального или дистанционного управления всей системой в интерактивном режиме.



**Воздушная завеса с HEX**  
 Воздушные завесы Panasonic разработаны для ровной и эффективной работы.





## Инновационные решения для розничных магазинов

### Системы охлаждения и обогрева для торговых залов

Инженеры Panasonic разработали оптимальное решение для торговых и офисных помещений, у которых рентабельность стоит на первом месте. Комфортный микроклимат является одним из важнейших факторов, создающих у покупателей хорошее впечатление о магазине. Используя локальный пульт управления или новую «облачную» систему управления Panasonic, можно отобразить рабочее состояние системы охлаждения и обогрева, проанализировать его и оптимизировать для повышения эффективности, сокращения длительности работы и увеличения срока службы блоков.

**8 причин, почему Panasonic является лучшим решением для Вашего розничного магазина:**

1. Полное решение
2. Гибкость и адаптируемость
3. Экологичность: самая низкая эмиссия CO<sub>2</sub>.
4. Комфорт – максимальная удовлетворенность покупателей
5. Возможность дальнейшего расширения
6. Система Panasonic – одна из наиболее рентабельных за многие годы
7. Высокое качество инсталляционных услуг, предоставляемых партнерскими компаниями Panasonic
8. Система будет работать даже с 25% подключенных внутренних блоков. Она не остановится, даже если во время работы произойдет сбой питания у 25% внутренних блоков.

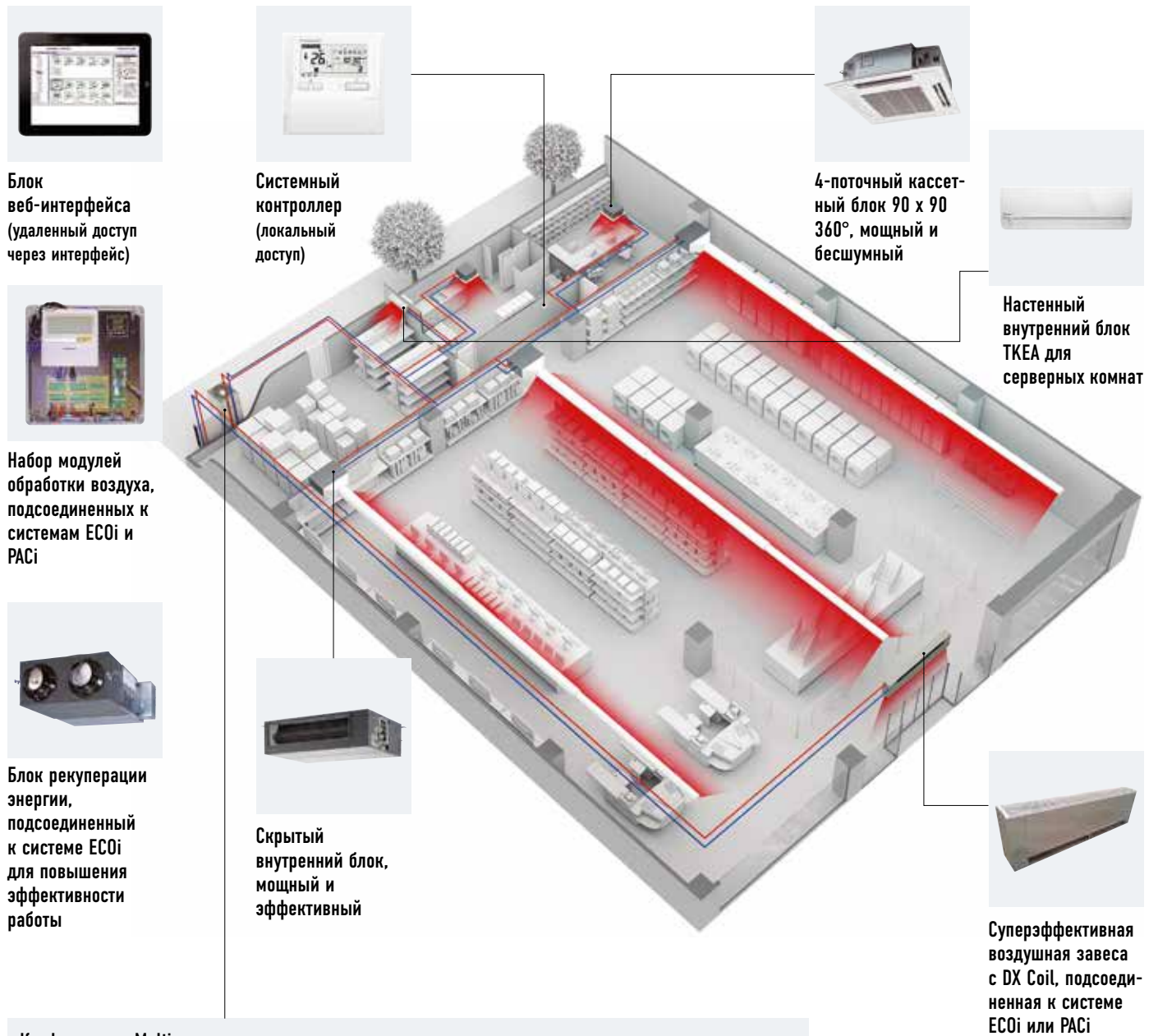

## Конфигурация Multi-energy - газ или электричество

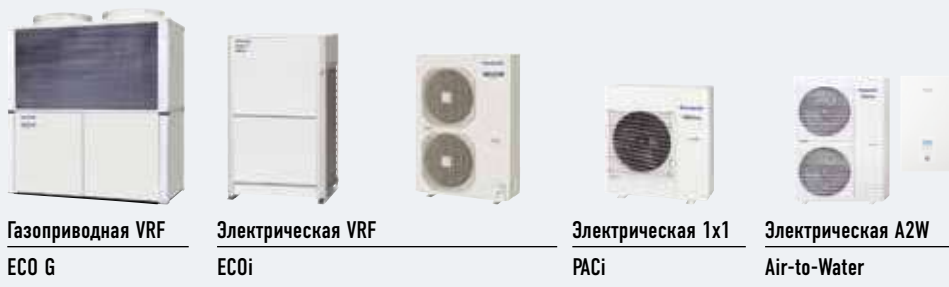

Система Multi-energy (с газопроводными и электрическими блоками), предлагаемая Panasonic, обеспечивает максимальное энергосбережение и гибкость инсталляции. Может подсоединяться к системам с непосредственным испарением хладагента, агрегатам для охлаждения воды и вентиляционным системам в качестве центрального кондиционера AHU.





Panasonic предлагает целенаправленно спроектированное решение с быстрой и простой установкой. Модуль включает в себя 5 запорных шаровых кранов, 30-литровый бак-накопитель для хладагента и PLC, размещенные в контейнере IP54. Разъемы на передней панели устройства обеспечивают легкое подсоединение проводов к тревожному терминалу, преобразователям высокого/низкого давления и датчику(ам) температуры нагнетания конденсаторного блока.

## Обнаружение протечек и автоматическая откачка хладагента

**Повышенная безопасность и забота об окружающей среде**  
Компания Panasonic разработала инновационный способ обнаружения утечки хладагента, чтобы конечные пользователи были всегда уверены в безопасности системы для людей, находящихся в здании, и для окружающей среды. Система Pump Down от Panasonic идеально подходит для офисов, отелей и общественных зданий, где безопасность людей является главным приоритетом. Система непрерывно проверяет возможность утечки хладагента и выдает сигнал тревоги, прежде чем такая утечка произойдет, предотвращая существенную потерю хладагента и потенциальную опасность снижения эффективности системы. Новая система способна улучшить потенциальную сохранность хладагента примерно до 90%. В дополнение к обеспечению безопасной и надежной работы, система Pump Down дает возможность сертифицировать оборудованные ими здания на более высокий балл BREEAM и помогает добиться соответствия действующему стандарту EN378 2008 в помещениях, где концентрация хладагента превышает практически безопасный уровень 0,44 кг/м<sup>3</sup>.

Компания Panasonic разработала два метода обнаружения утечки хладагента, которые могут использоваться одновременно для полной защиты персонала и людей, находящихся в здании, а также окружающей среды.

### Система Pump Down

Эта инновационная система откачки хладагента может быть подсоединена двумя способами:

- С датчиком утечки
- Без датчика утечки, только с использованием нового алгоритма

#### Основные функции системы Pump Down:

- Обнаружить утечку хладагента
- Активировать процесс откачки
- Собрать весь газ в приемном баке
- Перекрыть вентили и изолировать газ

#### Основные особенности:

- Отвечает законодательным нормам
- Защищает персонал
- Защищает окружающую среду
- Снижает эксплуатационные расходы

### Прямой метод обнаружения утечки: Самое безопасное решение для небольших помещений

Этот метод может применяться в любом месте, где не требуется соответствие стандарту BS EN 378:2008. Датчик утечки подключается через разъем PAW-EXST непосредственно к внутреннему блоку, а система откачки хладагента напрямую подсоединяется к печатной плате главного внешнего блока. Система откачки будет активирована, как только обнаружится утечка хладагента в комнате. Сбор хладагента начнется мгновенно, он будет собран внутри теплообменника внешнего блока, а в крупномасштабных системах – в специальном приемном баке, приобретаемом отдельно. Такая моментальная реакция и большая емкость резервуара для сбора хладагента гарантирует максимальную безопасность для конечных пользователей, находящихся в здании людей и окружающей среды.

Благодаря эксклюзивному программному обеспечению Panasonic ECOi датчики утечки связываются с системой Pump Down непосредственно через подключение P-Link. Это устраняет необходимость в дополнительных коммуникационных панелях, кабелях и программном обеспечении.

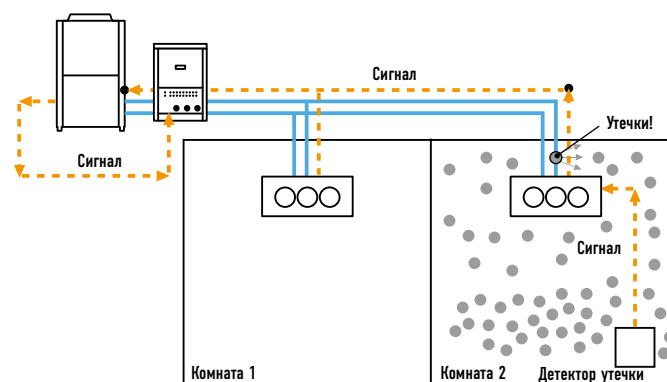

## Непрямой метод обнаружения утечки: Уникальный алгоритм PLC для обнаружения утечки хладагента

Датчики давления и температуры непрерывно контролируют низкое/высокое давление и температуру нагнетания конденсаторного блока для предотвращения потенциальных протечек в местах, не входящих в зону покрытия детекторов утечки хладагента. Если низкое давление начинает падать, а температура нагнетания компрессора увеличивается от предопределенных значений по заданному алгоритму, устройство запустит последовательность откачки хладагента. Инновационный алгоритм способен обнаруживать утечку R410A исходя из следующих параметров: высокое давление, низкое давление, температура нагнетаемого воздуха.

После того, как откачка хладагента будет инициирована в результате обнаружения утечки прямым или непрямым методом, устройство моментально закроет жидкостные/нагнетательные шаровые краны, а через тревожный терминал на печатной плате системы Pump Down будет передан сигнал тревоги с указанием локализации утечки.

Отбор хладагента будет происходить через всасывающую линию теплообменника(ов) внешних блоков, весь излишек хладагента будет собран в 30-литровый приемный бак. После полной откачки всасывающая линия будет перекрыта, и блок перейдет в режим ожидания команды «Перезагрузка» (Reset) или «Повторная зарядка» (Recharge).

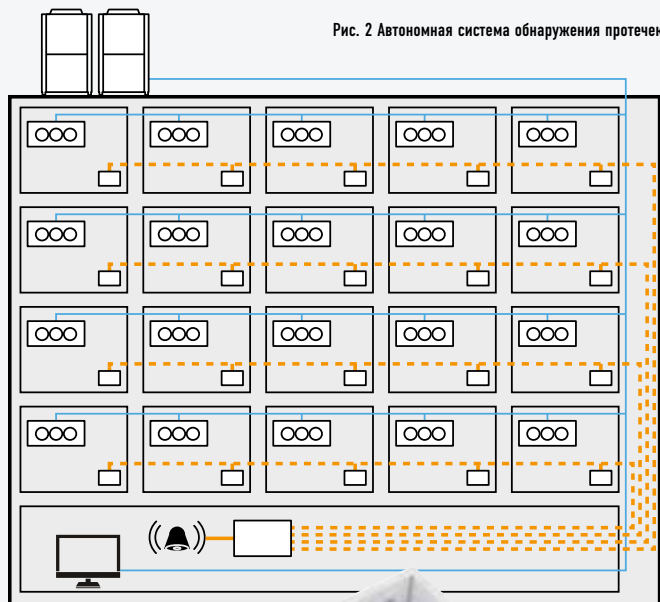
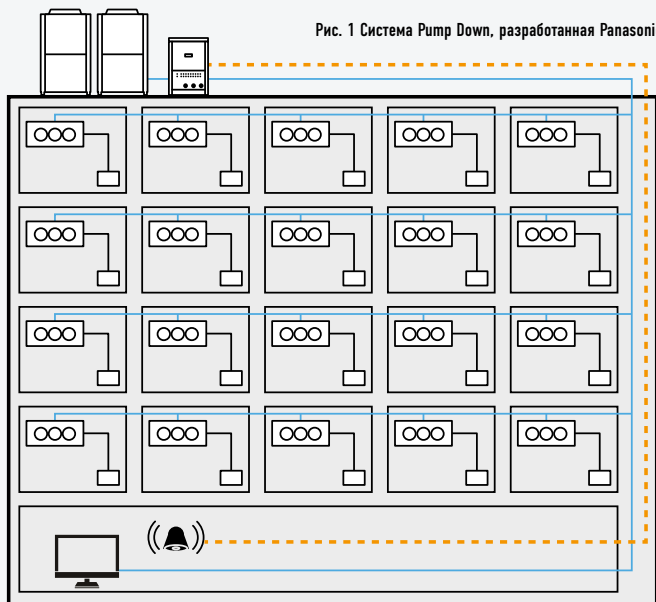

Благодаря элементарно простой установке и удобному интерфейсу управления, показанному на рис. 1, система Pump Down для кондиционеров воздуха Panasonic ECOi обеспечивает значительное сокращение финансовых затрат и времени инсталляции по сравнению с автономной системой обнаружения протечек, показанной на рис. 2. Это решение идеально подходит для отелей, офисов и общественных зданий, в которых безопасность пользователей имеет приоритетное значение. Такой метод очень рентабелен и позволяет добиться 40% экономии средств.

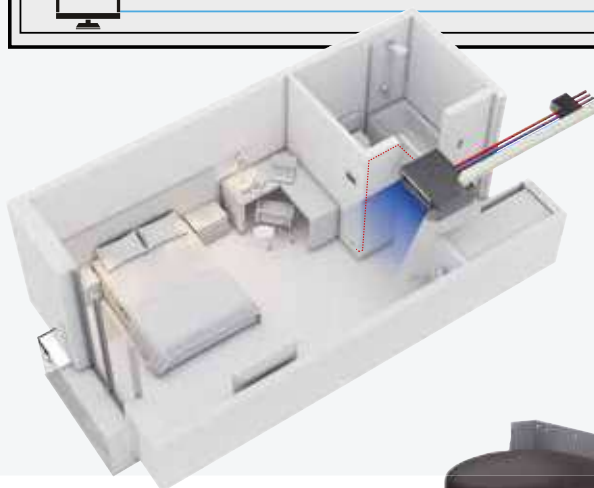

### Работа системы Pump Down в случае утечки хладагента

Количество внешних блоков	2-трубная без приемного бака	2-трубная с приемным баком	3-трубная без приемного бака	3-трубная с приемным баком
1	✓	✓	✓	✓
2	✓	✓	✓	✓
3	✓	✓	✓	✓

ECOi System	Код модели	Описание
2-трубная ECOi	PAW-PUDME1A-1	Откачка хладагента из системы 1 внешнего блока.
	PAW-PUDME1A-2	Откачка хладагента из системы 2 внешних блоков
	PAW-PUDME1A-3	Откачка хладагента из системы 3 внешних блоков
3-трубная ECOi	PAW-PUDMF2A-1	Откачка хладагента из системы 1 внешнего блока
	PAW-PUDMF2A-2	Откачка хладагента из системы 2 внешних блоков
	PAW-PUDMF2A-3	Откачка хладагента из системы 3 внешних блоков
2-трубная ECOi	PAW-PUDME1A-1R	Откачка хладагента из системы 1 внешнего блока + Приемный бак 30 л
	PAW-PUDME1A-2R	Откачка хладагента из системы 2 внешних блоков + Приемный бак 30 л
	PAW-PUDME1A-3R	Откачка хладагента из системы 3 внешних блоков + Приемный бак 30 л
3-трубная ECOi	PAW-PUDMF2A-1R	Откачка хладагента из системы 1 внешнего блока. + Приемный бак 30 л
	PAW-PUDMF2A-2R	Откачка хладагента из системы 2 внешних блоков + Приемный бак 30 л
	PAW-PUDMF2A-3R	Откачка хладагента из системы 3 внешних блоков + Приемный бак 30 л
Аксессуары (общие)	PAW-PUDRK30L	Приемный бак 30 л





## 2-ТРУБНЫЕ СИСТЕМЫ Mini ECOi СЕРИИ LE1 И LE2

Охлаждение или обогрев, 1-фазные и  
3х фазные LE2

Охлаждение или обогрев, 3х-фазные LE1



**Для небольших коммерческих и жилых  
зданий**

2-трубные системы Mini ECOi – это VRF-системы с тепловым насосом, разработанные в соответствии с самыми высокими требованиями. Системы Mini ECOi выпускаются в 5 типоразмерах мощностью от 12,1 до 28,0 кВт и допускают подключение до 15 внутренних блоков. Расширяя линейку Panasonic VRF, системы Mini ECOi совместимы с теми же внутренними блоками и средствами управления, что и остальные модели линейки ECOi.



Экономия энергии  
Экологически безопасный хладагент R410A  
До -20°C в режиме обогрева НАРУЖНАЯ ТЕМПЕРАТУРА  
5 лет гарантии на компрессор



## Mini ECOi серии LE2 (от 12 до 15,5 кВт) И LE1 (от 22,4 до 28,0 кВт)

### Концепция энергосбережения

Использование энергосберегающей конструкции вентиляторов и их двигателей, компрессоров и теплообменников дает высокий коэффициент COP, позволяющий отнести эти системы к самому высокому классу энергоэффективности в отрасли. Кроме того, использование хладагента R410A сокращает выброс CO<sub>2</sub> и снижает эксплуатационные расходы.

Все VRF-системы Mini ECOi имеют категорию EER «А», которая

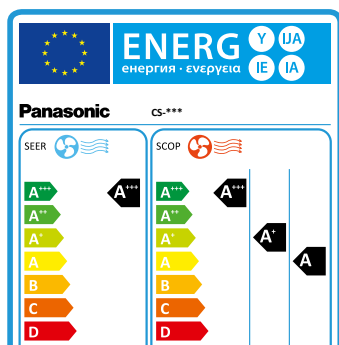

подтверждает, что они являются одними из самых энергоэффективных систем на рынке. Потребление энергии во время работы значительно ниже, чем у блоков более низкой категории, а следовательно, эксплуатационные расходы и стоимость полного жизненного цикла тоже значительно ниже.

### Большая экономия электроэнергии

Эффективность работы была повышена благодаря использованию нового хладагента R410A, инверторного компрессора, нового двигателя вентилятора и новой конструкции теплообменника.

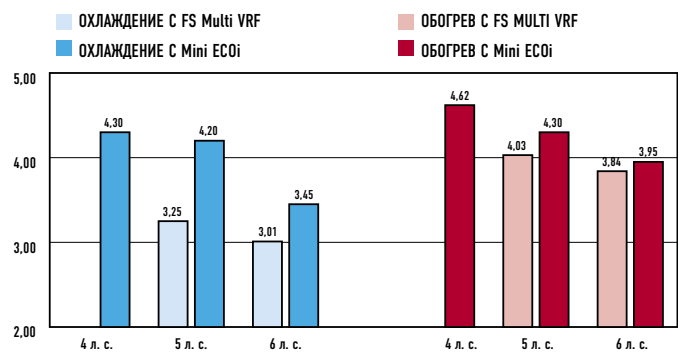



## 2-трубные системы Mini ECOi серии LE1 И LE2

**Значительно сниженный уровень звукового давления**  
Уровень звукового давления сильно сократился за счет нового инверторного компрессора, теплообменника новой конструкции и вентилятора.

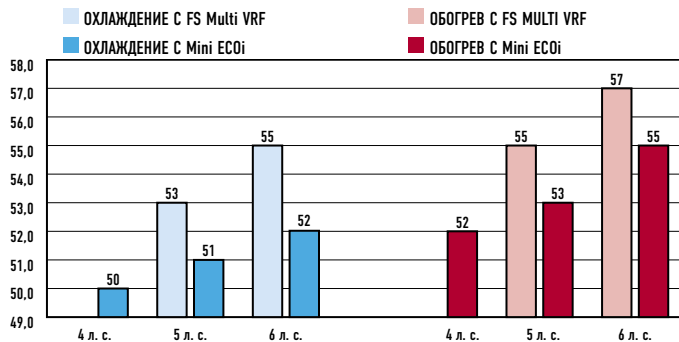

### Широкий рабочий диапазон

Рабочий диапазон в режиме обогрева: до -20°C, в режиме охлаждения: до -10°C. Пульт ДУ можно запрограммировать температуру в диапазоне от 16°C до 30°C.

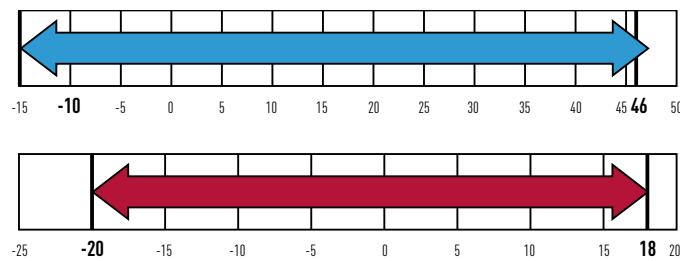

### Легкий вес

Для блоков 5 / 6 л. с. вес был сокращен со 123 кг до 104 кг.

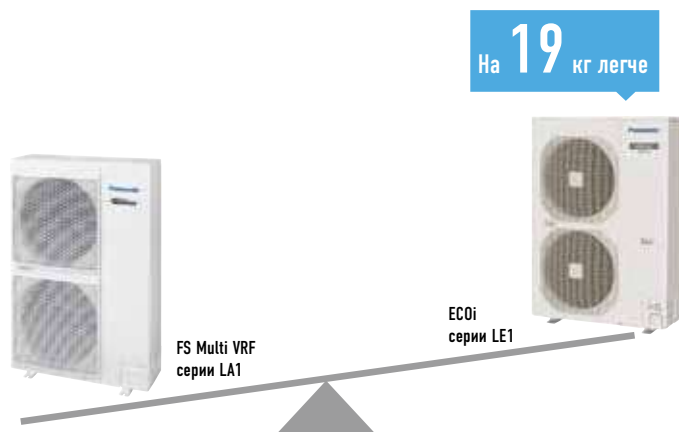

### Увеличенная длина трубопровода для большей гибкости размещения

Адаптируется к типу и размерам здания.  
Фактическая длина трассы трубопровода: 120 м (эквивалентная длина 140 м)  
Максимальная длина трубопровода: 150 м

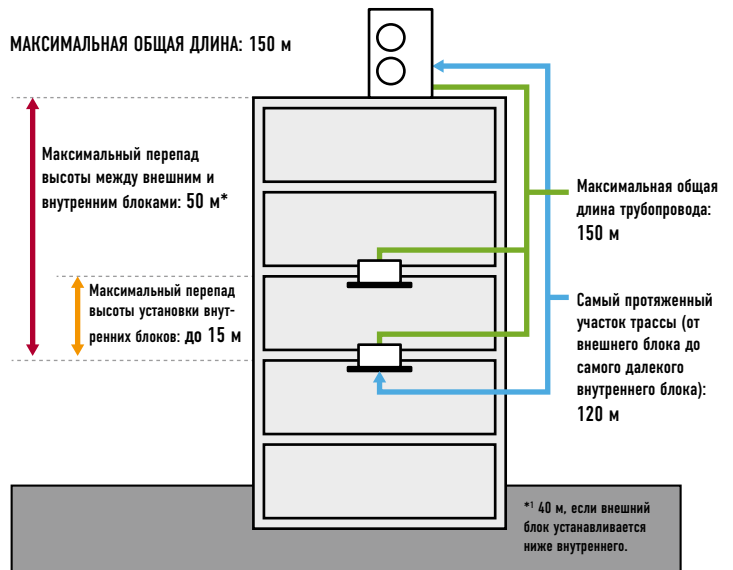

### Бесшумный режим

Уровень шума можно сократить на 3 дБ путем настройки.  
Возможен прием внешнего входного сигнала.

### До 15 внутренних блоков на систему

Система / л. с.	4 л. с.	5 л. с.	6 л. с.	8 л. с.	10 л. с.
Количество подсоединенных внутренних блоков	7	9	9	15	15

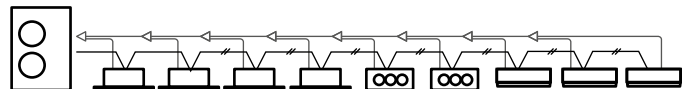

### Компактный дизайн и гибкость размещения

Узкая и легкая конструкция блоков открывает широкий выбор места установки.

для балконов

для узких мест

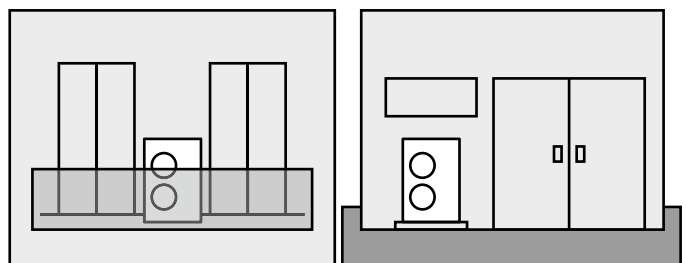

## КОНТРОЛЬ ЭНЕРГОПОТРЕБЛЕНИЯ И НАДЕЖНОСТЬ

### Энергосберегающая конструкция

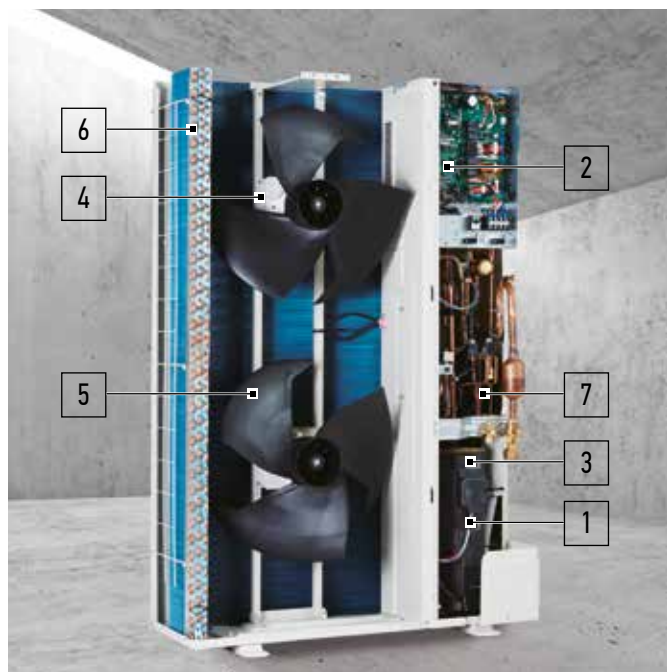

1. Инверторный компрессор Panasonic. Был применен инверторный компрессор большой мощности. Инверторный компрессор обладает превосходными характеристиками с улучшенной системой частичной нагрузки.
2. Платы. В конструкции используется всего 2 платы, что облегчает обслуживание.
3. Накопитель. В конструкции применен накопитель большого объема для поддержания надежности компрессора из-за увеличенного количества хладагента, что позволяет увеличить максимальную длину трубопровода.
4. Вентилятор постоянного тока. Благодаря мониторингу нагрузки и температуры наружного воздуха, двигатель вентилятора постоянного тока контролируется на оптимальный объем воздуха.
5. Новая модель вентилятора. Для подавления турбулентности воздуха и повышения эффективности был представлен новый дизайн лопастей вентилятора. Поскольку диаметр вентилятора был увеличен, объем воздуха также увеличился при сохранении того же уровня шума.
6. Теплообменник и медные трубки. Размеры теплообменника и размеры медных трубок в теплообменнике были пересмотрены для повышения эффективности.
7. Маслоотделитель. Центробежный маслоотделитель был внедрен для повышения эффективности отделения масла и снижения потерь давления хладагента.

### Конденсатор Bluefin: Наружный блок высокой прочности

Антикоррозийная обработка теплообменника Bluefin обеспечивает большую устойчивость к коррозии. Все модели оснащены конденсатором Bluefin с антикоррозийной обработкой, обеспечивающей высокую устойчивость к ржавчине и соленому воздуху для обеспечения продолжительной эксплуатации.

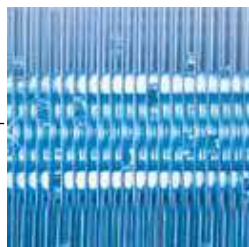

Теплообменник  
(Конденсатор Bluefin)

Новая система Mini ECOi, обеспечивающая энергосберегающие характеристики, высокую производительность, надежность и комфорт, превосходит все, что было возможно ранее.

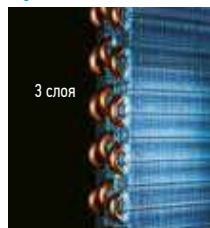

**Мощный теплообменник.**  
3 слоя теплообменника для всех серий LE. Серия LE обладает тем же объемом теплообмена, что и обычная модель, хотя ее размер на 15% меньше.

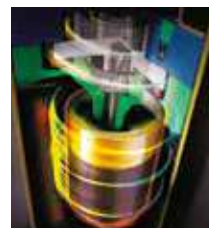

**Двойной ротационный компрессор Panasonic.**  
В конструкции был использован инверторный компрессор большой мощности. Новый компрессор обладает более широкими функциями благодаря инверторному управлению с шагом 0,1 Гц.



**Новая модель вентилятора.**  
Вентиляторные отводы были переработаны для уменьшения сопротивления воздуха и повышения эффективности. Вентилятор большего размера увеличивает объем продуваемого воздуха при сохранении низкого уровня шума.

### Превосходная сезонная энергоэффективность (SEER/SCOP соответствует LOT21\*)

Эффективность работы повышается благодаря использованию высокоэффективного хладагента R410A, компрессора с инвертором постоянного тока, двигателя постоянного тока и особой конструкции теплообменника.

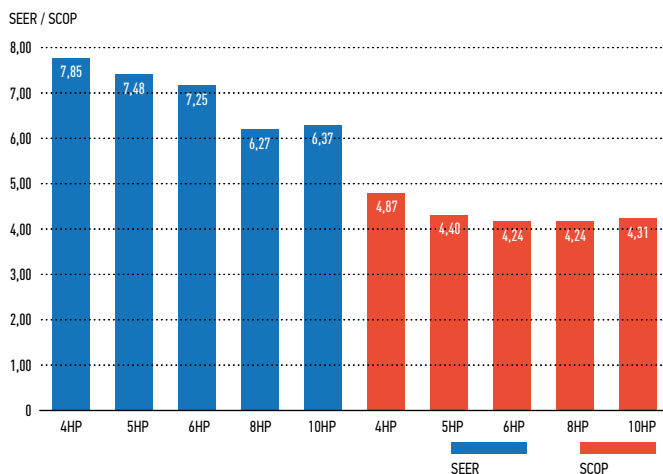

\* SEER/SCOP рассчитывается на основе значений «П» сезонной эффективности охлаждения/обогрева помещений РЕГЛАМЕНТА ЕВРОКОМИССИИ (ЕС) 2016/2281.

### Максимальный комфорт с тихим режимом работы

- Тихий режим работы снижает рабочий шум наружного блока на 7 дБ(А)
- Доступна 4-ступенчатая настройка значения
- Бесшумный режим 1 поддерживает номинальную мощность охлаждения

\* Настройка таймера тихого режима работы доступна с помощью пульта дистанционного управления High-spes.

Бесшумные режимы	Уровень звукового давления
Бесшумный режим 1	-1,5 дБ(А)
Бесшумный режим 2	-3 дБ(А)
Бесшумный режим 3	-5 дБ(А)
Бесшумный режим 4	-7 дБ(А)

## СИСТЕМЫ Mini ECOi ВЫСОКОЙ ЭФФЕКТИВНОСТИ

Для небольших коммерческих и жилых зданий

2-трубные системы Mini ECOi – это VRF-системы с тепловым насосом, разработанные в соответствии с самыми высокими требованиями. Системы Mini ECOi выпускаются в 5 типоразмерах мощностью от 12,1 до 28,0 кВт и допускают подключение до 15 внутренних блоков (при мощности 28 кВт). Расширяя линейку Panasonic VRF, системы Mini ECOi совместимы с теми же внутренними блоками и средствами управления, что и остальные модели линейки ECOi.



л. с.		4 л. с.						5 л. с.						6 л. с.						8 л. с.						10 л. с.					
Модель		U-4LE2E5		U-4LE2E8		U-5LE2E5		U-5LE2E8		U-6LE2E5		U-6LE2E8		U-8LE1E8		U-10LE1E8															
Источник питания		В		В		В		В		В		В		В		В															
		220 230 240		380 400 415		220 230 240		380 400 415		220 230 240		380 400 415		220 230 240		380 400 415															
		1-фазный / 50 Гц		3-фазный / 50 Гц		1-фазный / 50 Гц		3-фазный / 50 Гц		1-фазный / 50 Гц		3-фазный / 50 Гц		1-фазный / 50 Гц		3-фазный / 50 Гц															
Холодопроизводительность	Номинальная	кВт		12,1		12,1		14,0		14,0		15,5		15,5		22,4		28													
EER <sup>1)</sup>	Номинальная	Вт / Вт		4,5		4,5		4,06		4,06		3,73		3,73		3,8		3,11													
SEER	Номинальная	Вт / Вт		7,85		7,48		7,25		7,85		7,48		7,25		6,27		6,37													
Сила тока		А		12,7		4,17		15,6		5,3		19,4		6,37		9,15		14													
Входная мощность охлаждения	Номинальная	кВт		2,69		2,69		3,45		3,45		4,15		4,15		5,89		9													
Теплопроизводительность	Номинальная	кВт		12,5		12,5		16,0		16,0		16,5		16,5		25		28													
COP <sup>1)</sup>	Номинальная	Вт / Вт		5,19		4,6		4,27		5,19		4,6		4,27		4,02		3,93													
SCOP	Номинальная	Вт / Вт		4,87		4,4		4,25		4,87		4,4		4,25		4,24		4,31													
Сила тока		А		11,6		3,78		16,8		5,34		18,2		5,93		9,65		11,1													
Входная мощность обогрева	Номинальная	кВт		2,41		2,41		3,48		3,48		3,86		3,86		6,22		7,13													
Пусковой ток		А		1		1		1		1		1		1		1		1													
Макс. ток		А		17,3		7,9		24,3		10,1		27,3		10,7		13,7		19,6													
Макс. входная мощность		кВт		3,5 3,66 3,82		4,34 5,09 5,28		4,92 5,14 5,37		6,25 6,55 6,82		5,61 5,86 6,12		6,62 6,97 7,23		9,16		13,1													
Макс. количество подключаемых внутренних блоков		7(10x1.5кВт)		7(10x1.5кВт)		9(12x1.5кВт)		7(10x1.5кВт)		8(10x1.5кВт)		9(12x1.5кВт)		15		15															
Объем воздушного потока	Охлаждение / Обогрев	м <sup>3</sup> / мин		69		69		72		72		74		74		150		160													
Уровень звуковой давления	Охлаждение	дБ(А)		52		52		53		53		54		53		60		63													
	Обогрев	дБ(А)		54		56		54		54		56		56		64		65													
Уровень звуковой мощности	Охлаждение	дБ		69 / 72		69 / 72		71 / 75		71 / 75		73 / 75		73 / 75		81 / 85		84 / 86													
Габаритные размеры	В x Ш x Г	мм		996 x 980 x 370		996 x 980 x 370		996 x 980 x 370		996 x 980 x 370		996 x 980 x 370		996 x 980 x 370		1500 x 980 x 370		1500 x 980 x 370													
Вес Нетто		кг		106		106		106		106		106		106		132		133													
Трубопроводы	Жидкостная	(мм) дюймы		9,52 (3 / 8)		9,52 (3 / 8)		9,52 (3 / 8)		9,52 (3 / 8)		9,5 (3 / 8)		9,52 (3 / 8)		9,52-12,7		9,52-12,7													
	Газопроводная	(мм) дюймы		15,88 (5 / 8)		15,88 (5 / 8)		15,88 (5 / 8)		15,88 (5 / 8)		1 5,88 (5 / 8)		15,88 (5 / 8)		19,05-22,22		19,05-22,22													
Макс. длина трубопровода (общая)		м		150 (180)		150 (180)		150 (180)		150 (180)		150 (180)		150 (180)		7,5-150 (300)		7,5-150 (300)													
Перепад высот (нар. блок выше / нар. блок ниже)		м		50 / 40		50 / 40		50 / 40		50 / 40		50 / 40		50 / 40		50 / 40		50 / 40													
Загрузка хладагента	R410A	кг		6,7		6,7		6,7		6,7		6,7		6,7		6,3		6,7													
Макс. доп. коэффициент подключаемых внут. блоков		%		50-130		50-130		50-130		50-130		50-130		50-130		50-130		50-130													
Рабочий диапазон	Охлаждение	°C		-10 / 46°C DB		-10 / 46°C DB		-10 / 46°C DB		-10 / 46°C DB		-10 / 46°C DB		-10 / 46°C DB		-10 / 46°C DB		-10 / 46°C DB													
	Мин. / Макс.	°C		-20 / 24°C DB		-20 / 24°C DB		-20 / 24°C DB		-20 / 24°C DB		-20 / 24°C DB		-20 / 24°C DB		-20 / 24°C DB		-20 / 24°C DB													
	Обогрев	°C		-20 / 18°C WB		-20 / 18°C WB		-20 / 18°C WB		-20 / 18°C WB		-20 / 18°C WB		-20 / 18°C WB		-20 / 18°C WB		-20 / 18°C WB													
	Мин. / Макс.	°C		-20 / 18°C WB		-20 / 18°C WB		-20 / 18°C WB		-20 / 18°C WB		-20 / 18°C WB		-20 / 18°C WB		-20 / 18°C WB		-20 / 18°C WB													

Номинальные условия:

Температура внутри помещения при охлаждении 27°C DB / 19°C WB. Наружная температура при охлаждении 35°C DB / 24°C WB. Температура внутри помещения при обогреве 20°C DB. Наружная температура при обогреве 7°C DB / 6°C WB. DB: по сухому термометру; WB: по влажному термометру

<sup>1)</sup> Классификация EER и COP выполнялась при 400 В в соответствии с директивой EU 2002 / 31 / ЕС. Технические характеристики могут быть изменены без предварительного уведомления. Подробную информацию о ErP см. на нашем сайте <http://www.doc.panasonic.de>.

U-8LE1E8  
U-10LE1E8



U-4LE2E5  
U-5LE2E5  
U-6LE2E5

U-4LE2E8  
U-5LE2E8  
U-6LE2E8

## ТЕХНИЧЕСКИЕ ОСОБЕННОСТИ

- Однофазный или трехфазный источник питания
- Пусковой ток 1 А
- Инверторная технология в сочетании с хладагентом R410A
- Соотношение производительности 50-130%
- Работа на охлаждение при -10°C
- Компактный внешний блок 1330 x 940 x 410 мм

## Гибкая конфигурация трубопровода

Параметр	Обозначение	Описание	Макс. длина (м)
Допустимая длина трубопровода	L1	Максимальная длина трассы	Фактическая длина 120
		Эквивалентная длина	140
	L2-L3	Разность между максимальной и минимальной длиной от первого распределительного узла	40
	L3 L4 Ln	Максимальная длина каждого ответвления	30
Допустимая разность высот	L1+L3+L4	Максимальная общая длина трубопровода	150
	H1	Если внешний блок установлен выше	50
	H2	Если внешний блок установлен ниже	40
	H2	Максимальный перепад высоты установки внутренних блоков	15

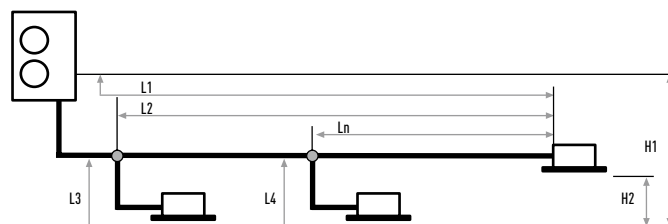

Отверстия 4 x Ø32 (для дренажа)  
Из 4 отверстий Ø32 используйте одно из двух указанных дренажных отверстий для подсоединения патрубков.  
Остальные 3 отверстия герметично закройте резиновыми заглушками.

ВИД СВЕРХУ

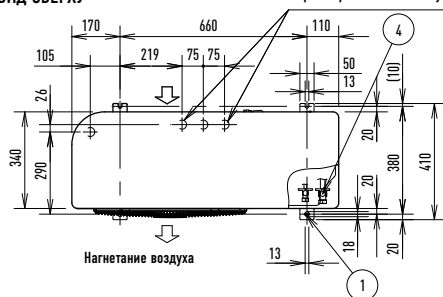

ВИД СПЕРЕДИ

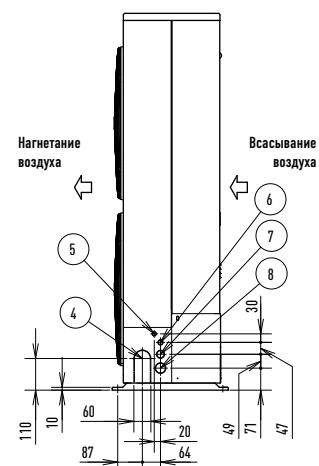
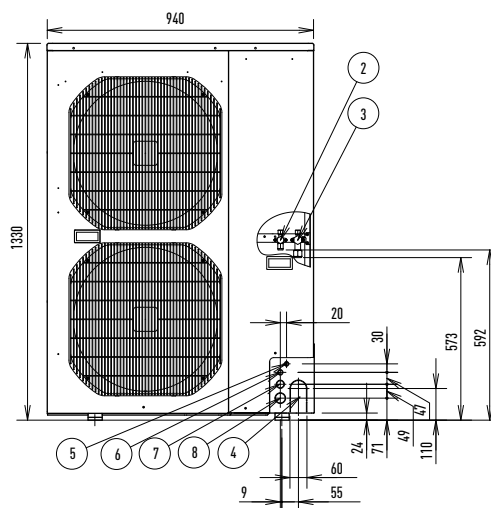

	Размер (мм)
1 Монтажные отверстия (4 x R6,5) под анкерные болты	M10
2 Контур хладагента (жидкостная труба), соединение вальцовкой	Ø 9,52
3 Контур хладагента (газовая труба), соединение вальцовкой	15,88 или 9,05
4 Порт для контура хладагента	
5 Порт для электропроводки	Ø 16
6 Порт для электропроводки	Ø 19
7 Порт для электропроводки	Ø 29
8 Порт для электропроводки	Ø 38



## ВЫСШАЯ ЭФФЕКТИВНОСТЬ И КОМФОРТ

Значительное улучшение ключевых компонентов: исключительная эффективность энергосбережения, улучшена управляемость компрессорами и системой нагнетания воздуха.

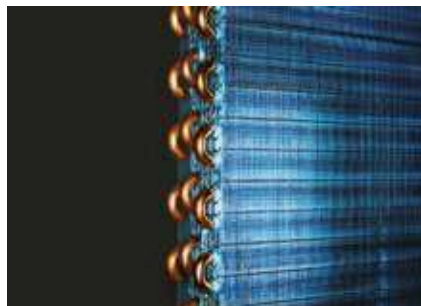

Увеличенная площадь поверхности теплообменника – трехрядное исполнение.

\* Для блоков 8 и 10HP теплообменник с двухступенчатой конструкцией.



Включенные параллельно инверторные компрессоры большой производительности (более чем у предыдущей серии).



Заново разработан конструктив системы нагнетания воздуха для лучшей аэродинамики.

### Улучшения в контуре фреонопроводов и в компрессорах

**Компрессор**  
Модернизированные компоненты в корпусе компрессора обеспечивают повышение производительности, особенно в номинальном режиме охлаждения и улучшены характеристики производительности AEEER.



**Аккумулятор**  
Новый контур возврата масла с регулирующим клапаном обеспечивает эффективную подачу масла в компрессоре.

**Масляный сепаратор**  
Модифицированная конструкция маслоотделителя обеспечивает эффективное отделение масла с меньшим падением давления



### Плавный поток выхлопа с помощью нового раструба

Новая изогнутая форма со встроенной верхней и нижней частями обеспечивает плавный поток выхлопа.

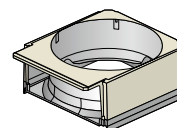

Обычная модель (ME1)

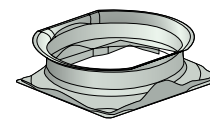

Новая модель (ME2)

Уровень звукового давления дБ (A)

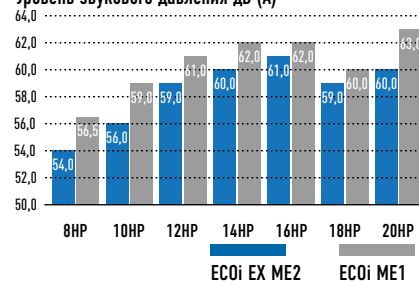

### Комбинированный теплообменник с 3-мя поверхностями

Высокоэффективная структура трубопроводов повышает производительность теплообмена на 5%. В новом теплообменнике конструкция с 3-мя поверхностями. По сравнению с конструкцией разделенной двойной поверхности в современных моделях, нет разделения пространства, и площадь поверхность теплообменника становится больше.



Обычная модель (ME1)



Новая модель (ME2)

## НОВЫЕ ВОЗМОЖНОСТИ ИНВЕРТОРНОГО КОМПРЕССОРА

### Интеллектуальная 3-ступенчатая система управления возвратом маслом

В системе VRF, где необходимо контролировать очень длинную систему трубопроводов и большое количество внутренних блоков, ключом к поддержанию надежности системы является обеспечение соответствующего количества масла, которое необходимо компрессорам. Для того чтобы избежать недостатка масла в компрессоре, операция определения его минимума обычно принудительно проводит операцию возврата масла через регулярные промежутки времени, чтобы восстановить масло из системы. Этот метод, как правило, используют в стандартных VRF, и он приводит систему к перегреву или переохлаждению и, следовательно, к затратам энергии.

В VRF системах Panasonic датчик для обнаружения уровня масла установлен в каждом компрессоре. В установках с несколькими наружными блоками нехватка масла в одном компрессоре может быть скомпенсирована путем передачи масла из другого компрессора в том же блоке, от компрессора в соседнем наружном блоке, или от системы фреонотрубопроводов в целом. VRF системы Panasonic обеспечивают пользователям комфортные условия, экономя энергию.

### Преимущества интеллектуального управления регенерацией масла:

1. Более высокая эффективность
2. Долговечность
3. Комфорт:
  - Непрерывная работа
  - Низкий уровень шума
  - Низкий уровень вибрации

### Особенности возврата масла

#### Датчики масла установлены в каждом компрессоре

Датчики, установленные в каждом компрессоре Panasonic, точно контролируют уровень масла, устраняя ненужную функцию его возврата.



Система Panasonic позволяет эффективно управлять функцией возврата масла в три этапа: сведение к минимуму частоты принудительного возврата масла при одновременном снижении затрат на электроэнергию и улучшению комфорта.

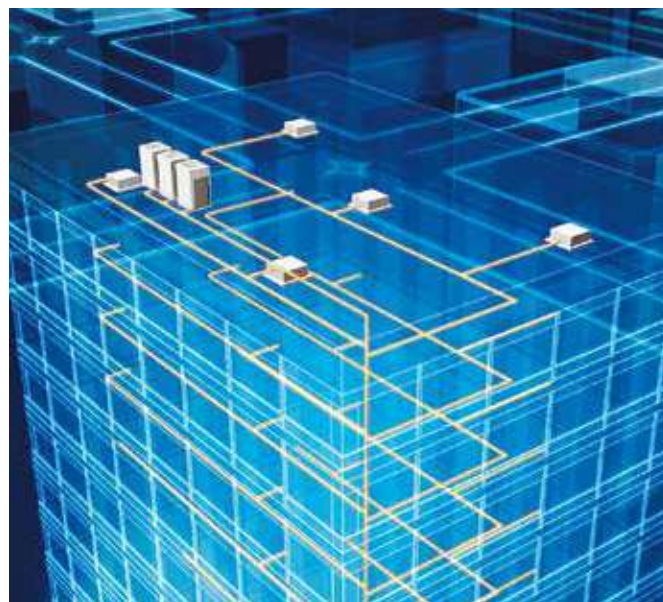

**ЭТАП-1:** Компрессоры Panasonic оснащены датчиками, которые точно контролируют уровень масла постоянно. Если уровень масла в каком-либо компрессоре падает, масло может быть передано от другого компрессора в пределах одного наружного блока.

**ЭТАП-2:** Если уровни масла во всех компрессорах в наружном блоке падают, масло может быть пополнено из соседних наружных блоков.

**ЭТАП-3:** Принудительная функция возврата масла осуществляется только тогда, когда уровень масла становится недостаточным, несмотря на вышеуказанные меры. Конструктивное решение системы Panasonic радикально отличается от обычных систем.

### Высоко функциональный маслоотделитель

Благодаря расширенной раздельной системе труб, эффективность отделения масла от фреона достигает 90%. Количество масла, уходящего в систему сведено к минимуму.



## ПРАВИЛЬНОЕ РАСПРЕДЕЛЕНИЕ НАГРУЗКИ

Увеличенный срок службы компрессора с помощью функции «равномерной наработки»

Общее время работы компрессоров контролируется встроенным микрокомпьютером, который гарантирует, что времена работы всех компрессоров в пределах одного контура хладагента сбалансированы.

Компрессоры с историями, которые показывают более короткое время работы, выбираются первыми, обеспечивая одинаковый износ во всех блоках и продлевая срок службы системы.

Пример системы  
A, B, C, D: инвертированный компрессор



- \* В зависимости от накопленного времени работы каждого компрессора.
- \* Приоритет компрессор может быть изменен.  
(Например) Случай 1: A->C->B->D. Случай 2: C->A->D->B. Случай 3: A->C->D->B. Случай 4: C->A->B->D
- \* Также возможны другие случаи

### Автоматическая операция резервирования в случае неисправности компрессора или неисправности наружного блока

За исключением установки одного блока 8,10 и 12 HP

\* Операция резервирования позволяет продолжать непрерывное охлаждение или нагрев во время ожидания обслуживания.  
Пользователи должны связаться со своим авторизованным сервисным центром, как только возникает неисправность.



### Отклик на запрос

Благодаря технологии управления инвертором все VRF системы Panasonic готовы для управления откликом на запрос (Demand Response Management - DRM). При этом потребляемая мощность в периоды пиковой нагрузки может быть установлена в три этапа, чтобы обеспечить оптимальную производительность. Это помогает снизить годовое потребление электроэнергии с минимальными потерями в комфорте.

Терминал контроля запроса доступен для управления мощностями 0-50-75-100% с шагом установки в 5%.

Серия ME2 включает DR терминал в стандартном исполнении (не обязательная опция).

### Адаптер регулирования нагрузки CZ-CAPDC2 \*

Возможна установка как 0%, так и в диапазоне от 40 до 100% (с шагом 5%).  
Заводская настройка была сделана для трех шагов: 0%, 70% и 100%.

\* Для входного сигнала запроса требуется внешний блок ввода/вывода Seri-Para (CZ-CAPDC2).

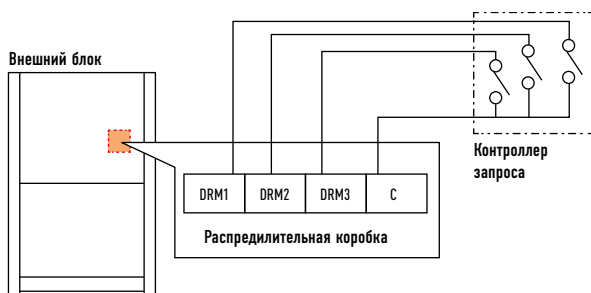

Сигнал отклика на запрос	Производительность
DRM 1	0%
DRM 2	50%
DRM 3	75%

### Рабочее изображение

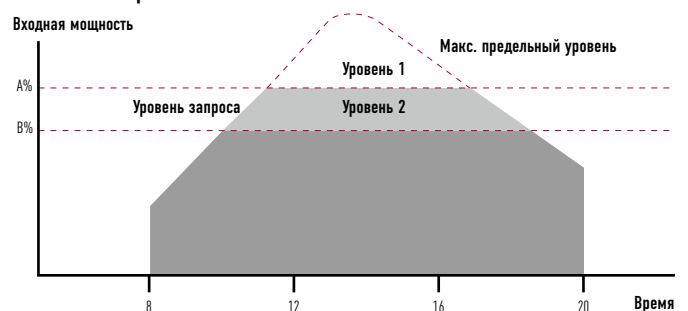

	Входная мощность	
Уровень 1	100% (предустановка)	Возможно изменение 40-100%
Уровень 2	70% (предустановка)	
Уровень 3	0% (всегда в состоянии стоп)	

Эта функциональность также доступна с помощью пульта дистанционного управления CZ-RTC5A и системного контроллера CZ-64ESMC3.

## РАСШИРЕННЫЕ ФУНКЦИОНАЛЬНЫЕ ВОЗМОЖНОСТИ

### Увеличенная длина трубопроводов и гибкость конструкции

Легко приспосабливается к различным типам зданий и размеров.  
Фактическая длина: 200 м.  
Максимальная длина труб: 1 000 м.

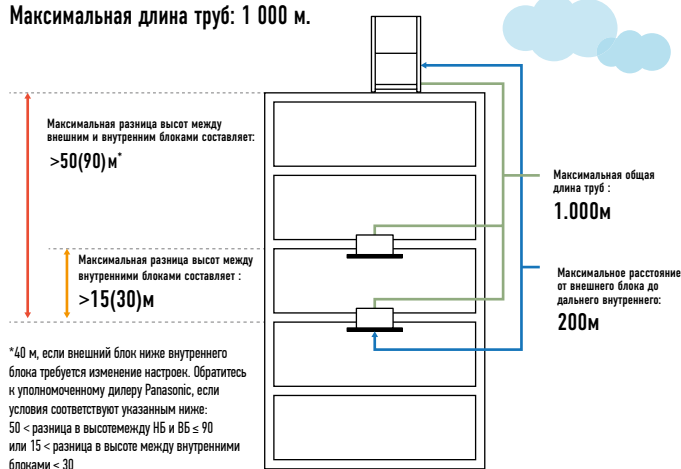

Увеличена длина трубопроводов.

Усовершенствованный компрессор, инновационная система возврата масла, а также 3-х секционный теплообменник наружного блока, позволяют системе увеличить длину трубопровода.

### Разница в длине между самым длинным и самым коротким трубопроводами от первой ветви до 50 м

Гибкая компоновка трубопроводов упрощает проектирование систем для таких мест, как вокзалы, аэропорты, школы и больницы.

- К одной системе может быть подключено до 64 блоков
- Разница между максимумом и минимумом участков трубопровода, идущего после первого разветвителя может быть максимум 50 м
- Максимальное расстояние до самого удаленного внутреннего блока - 200 м

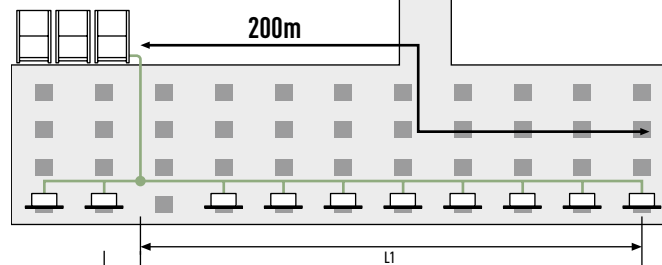

L1 = самый длинный участок трубопровода. L2 = самый короткий участок трубопровода.  
L1 - L2 = максимум 50 м.

### Максимально допустимый коэффициент использования производственных мощностей для подключаемых внутренних / внешних блоков - до 200% \*

ECOi EX достигает максимальной мощности подключения внутреннего блока до 130% диапазона подключения блока. Это ограничение может быть преодолено и может доходить до 200%, если будут выполнены некоторые условия. С помощью этой функции ECOi EX обеспечивает идеальное решение для кондиционирования воздуха для помещений, где полное охлаждение / нагрев не всегда требуется одновременно во всех пространствах.

Система (НР)	8	10	12	14	16	18	20	22	24	26	28	30	32	34	36	38	40	42	44	46	48	50	52	54	56	58	60	62	64	66	68	70	72	74	76	78	80		
Подключ. внутр. блоки: 130%	13	16	19	23	26	29	33	36	40	43	46	50	53	56	59																								
Подключ. внутр. блоки: 200%	20	25	30	35	40	45	50	55	60																														

Примечание: Если более чем 100% внутренних блоков работают с высокой нагрузкой, блоки могут не выполнять работу при номинальной мощности. Для получения подробной информации, пожалуйста, проконсультируйтесь у авторизованного дилера Panasonic. \* Если выполняются следующие условия, эффективный диапазон выше 130% вплоть до 200%. Соблюдайте ограниченное количество подключаемых внутренних блоков. Нижний предел рабочего диапазона температуры наружного воздуха для нагрева ограничен -10 °C по влажному термометру (стандарт -25 °C по влажному термометру). Одновременная работа ограничена до 130% подключенных внутренних блоков, включая внутренние блоки мощностью 1,5 кВт.

### Модели внутренних блоков, разрешенные для реализации проектов с загрузкой наружных блоков до 200%



### Компактная конструкция

В новой серии ME2 уменьшено монтажное пространство, необходимое блокам, доступным в одном шасси. Наружные блоки 8 - 10НР способны поместиться внутри пассажирского лифта для простой транспортировки на место установки.

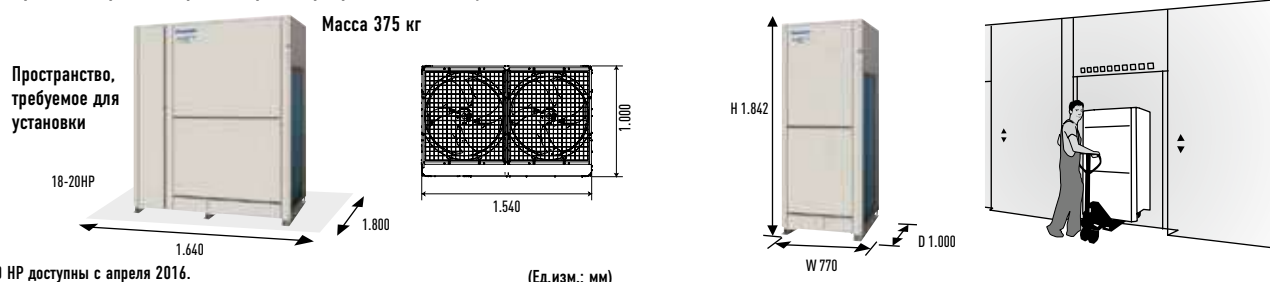

\* 18-20 НР доступны с апреля 2016.



## 2-ТРУБНАЯ ESOi EX СЕРИИ ME2 МОДЕЛЬ С ВЫСОКОЙ ЭФФЕКТИВНОСТЬЮ

Блок			8HP	10HP	12HP	14HP	16HP	
Название модели			U-8ME2E8	U-10ME2E8	U-12ME2E8	U-14ME2E8	U-16ME2E8	
Источник питания	Напряжение	В	380 / 400 / 415	380 / 400 / 415	380 / 400 / 415	380 / 400 / 415	380 / 400 / 415	
	Фазы		Три фазы	Три фазы	Три фазы	Три фазы	Три фазы	
	Частота	Гц	50	50	50	50	50	
Холодопроизводительность		кВт	22,4	28,0	33,5	40,0	45,0	
EER		Вт/Вт	4,70	4,37	3,96	3,88	3,52	
ESEER		Вт/Вт	9,33	8,67	7,94	7,73	7,19	
SEER 1)		Вт/Вт	7,74	7,66	7,32	6,97	6,66	
Рабочий ток в режиме охлаждения		А	7,40 / 7,14	10,20 / 9,80	13,00 / 12,50	16,50 / 15,90	20,10 / 19,40	
Входная мощность охлаждения		кВт	4,77	6,41	8,47	10,30	12,80	
Теплопроизводительность		кВт	25,0	31,5	37,5	45,0	50,0	
COP		Вт/Вт	5,13	4,76	4,73	4,56	4,42	
SCOP 2)		Вт/Вт	5,61	5,71	5,84	5,72	5,71	
Рабочий ток в режиме нагрева		А	7,56 / 7,29	10,50 / 10,10	12,30 / 11,80	15,80 / 15,20	17,90 / 17,30	
Входная мощность в режиме нагрева		кВт	4,87	6,62	7,92	9,86	11,30	
Пусковой ток		А	1	1	1	2	2	
Внешнее статическое давление (макс)		Па	80	80	80	80	80	
Расход воздуха		м <sup>3</sup> /мин	224	224	232	232	232	
Звуковое давление	Нормальный режим	дБ(А)	54,0	56,0	59,0	60,0	61,0	
	Бесшумный режим	дБ(А)	51,0	53,0	56,0	57,0	58,0	
Звук. мощность		дБ	75,0	77,0	80,0	81,0	82,0	
Размеры		В x Ш x Г	мм	1.842 x 770 x 1.000	1.842 x 770 x 1.000	1.842 x 1.180 x 1.000	1.842 x 1.180 x 1.000	1.842 x 1.180 x 1.000
Вес нетто		кг	210	210	270	315	315	
Подсоединение трубопроводов	Жидкостный трубопровод	Дюйм (мм)	3/8 (9,52) / 1/2 (12,70)	3/8 (9,52) / 1/2 (12,70)	1/2 (12,70) / 5/8 (15,88)	1/2 (12,70) / 5/8 (15,88)	1/2 (12,70) / 5/8 (15,88)	
	Газовый трубопровод	Дюйм (мм)	3/4 (19,05) / 7/8 (22,22)	7/8 (22,22) / 1 (25,40)	1 (25,40) / 1-1/8 (28,58)	1 (25,40) / 1-1/8 (28,58)	1-1/8 (28,58) / 1-1/4 (31,75)	
	Уравнительная труба	Дюйм (мм)	1/4 (6,35)	1/4 (6,35)	1/4 (6,35)	1/4 (6,35)	1/4 (6,35)	
Хладагент (R410A)		кг / TCO2 экв.	5,6 / 11,6928	8,3 / 17,3304	8,3 / 17,3304	8,3 / 17,3304	8,3 / 17,3304	
Максимально допустимый внутренний / внешний коэффициент использования мощности % 4			50 - 130 (200)	50 - 130 (200)	50 - 130 (200)	50 - 130 (200)	50 - 130 (200)	
Рабочий диапазон	Охлаждение мин. - Макс	°C	-10 - +52	-10 - +52	-10 - +52	-10 - +52	-10 - +52	
	Нагрев мин. - Макс	°C	-25 - +18	-25 - +18	-25 - +18	-25 - +18	-25 - +18	

Комбинации			18HP	20HP	22HP	24HP	26HP	28HP	30HP	32HP	34HP	36HP
			U-18ME2E8	U-20ME2E8	U-22ME2E8	U-24ME2E8	U-26ME2E8	U-28ME2E8	U-30ME2E8	U-32ME2E8	U-34ME2E8	U-36ME2E8
Название модели			U-8ME2E8 U-10ME2E8	U-10ME2E8 U-10ME2E8	U-10ME2E8 U-12ME2E8	U-12ME2E8 U-12ME2E8	U-10ME2E8 U-16ME2E8	U-12ME2E8 U-16ME2E8	U-14ME2E8 U-16ME2E8	U-16ME2E8 U-16ME2E8	U-10ME2E8 U-12ME2E8	U-12ME2E8 U-12ME2E8
Источник питания	Напряжение	В	380 / 400 / 415	380 / 400 / 415	380 / 400 / 415	380 / 400 / 415	380 / 400 / 415	380 / 400 / 415	380 / 400 / 415	380 / 400 / 415	380 / 400 / 415	380 / 400 / 415
	Фазы		Три фазы	Три фазы	Три фазы	Три фазы	Три фазы	Три фазы	Три фазы	Три фазы	Три фазы	Три фазы
	Частота	Гц	50	50	50	50	50	50	50	50	50	50
Холодопроизводительность		кВт	50,0	56,0	61,5	68,0	73,0	78,5	85,0	90,0	96,0	101,0
EER		Вт/Вт	4,55	4,38	4,13	3,93	3,80	3,69	3,68	3,52	4,05	3,95
Рабочий ток в режиме охлаждения		А	17,3 / 16,6	20,3 / 19,6	23,1 / 22,3	26,6 / 25,6	30,1 / 29,0	33,1 / 31,9	36,6 / 35,3	40,2 / 38,7	36,8 / 35,5	39,3 / 37,9
Входная мощность охлаждения		кВт	11,0	12,8	14,9	17,3	19,2	21,3	23,1	25,6	23,7	25,6
Теплопроизводительность		кВт	56,0	63,0	69,0	76,5	81,5	87,5	95,0	100,0	108,0	113,0
COP		Вт/Вт	4,96	4,77	4,76	4,69	4,55	4,56	4,48	4,42	4,72	4,73
Рабочий ток нагрева		А	17,7 / 17,1	20,9 / 20,2	22,7 / 21,9	25,3 / 24,4	28,4 / 27,4	30,1 / 29,0	33,6 / 32,4	35,8 / 34,6	35,9 / 34,6	37,1 / 35,8
Входная мощность нагрева		кВт	11,3	13,2	14,5	16,3	17,9	19,2	21,2	22,6	22,9	23,9
Пусковой ток		А	2	2	2	2	3	3	4	4	3	3
Внешнее статическое давление (макс)		Па	80	80	80	80	80	80	80	80	80	80
Расход воздуха		м <sup>3</sup> /мин	448	448	456	464	456	464	464	464	688	696
Звуковое давление	Нормальный режим	дБ(А)	58,5	59,0	61,0	62,0	62,5	63,5	63,5	64,0	63,0	64,0
	Бесшумный режим	дБ(А)	55,5	56,0	58,0	59,0	59,5	60,5	60,5	61,0	60,0	61,0
Звук. мощность		дБ	79,5	80,0	82,0	83,0	83,5	84,5	84,5	85,0	84,0	85,0
Размеры		В x Ш x Г	мм	1.842 x 1.600 x 1.000	1.842 x 1.600 x 1.000	1.842 x 2.010 x 1.000	1.842 x 2.420 x 1.000	1.842 x 2.010 x 1.000	1.842 x 2.420 x 1.000	1.842 x 2.420 x 1.000	1.842 x 3.250 x 1.000	1.842 x 3.660 x 1.000
Вес нетто		кг	420	420	480	540	535	585	630	630	750	810
Подсоединение трубопроводов	Жидкостный трубопровод	Дюйм (мм)	5/8 (15,88) / 3/4 (19,05)	5/8 (15,88) / 3/4 (19,05)	5/8 (15,88) / 3/4 (19,05)	5/8 (15,88) / 3/4 (19,05)	3/4 (19,05) / 7/8 (22,22)	3/4 (19,05) / 7/8 (22,22)	3/4 (19,05) / 7/8 (22,22)	3/4 (19,05) / 7/8 (22,22)	3/4 (19,05) / 7/8 (22,22)	3/4 (19,05) / 7/8 (22,22)
	Газовый трубопровод	Дюйм (мм)	1-1/8 (28,58) / 1-1/4 (31,75)	1-1/8 (28,58) / 1-1/4 (31,75)	1-1/8 (28,58) / 1-1/4 (31,75)	1-1/8 (28,58) / 1-1/4 (31,75)	1-1/4 (31,75) / 1-1/2 (38,10)	1-1/4 (31,75) / 1-1/2 (38,10)	1-1/4 (31,75) / 1-1/2 (38,10)	1-1/4 (31,75) / 1-1/2 (38,10)	1-1/4 (31,75) / 1-1/2 (38,10)	1-1/2 (38,10) / 1-5/8 (41,28)
	Уравнительная труба	Дюйм (мм)	1/4 (6,35)	1/4 (6,35)	1/4 (6,35)	1/4 (6,35)	1/4 (6,35)	1/4 (6,35)	1/4 (6,35)	1/4 (6,35)	1/4 (6,35)	1/4 (6,35)
Количество хладагента R410A		кг / TCO2 экв. Eq.	11,2 / 23,3856	11,2 / 23,3856	13,9 / 29,0232	16,6 / 34,6608	13,9 / 29,0232	16,6 / 34,6608	16,6 / 34,6608	16,6 / 34,6608	22,2 / 46,3536	24,9 / 51,9912
Максимально допустимый внутренний / внешний коэффициент использования мощности % 4			50 - 130 (200)	50 - 130 (200)	50 - 130 (200)	50 - 130 (200)	50 - 130 (200)	50 - 130 (200)	50 - 130 (200)	50 - 130 (200)	50 - 130 (200)	50 - 130 (200)
Рабочий диапазон	Охлаждение Мин - Макс	°C	-10 - +52	-10 - +52	-10 - +52	-10 - +52	-10 - +52	-10 - +52	-10 - +52	-10 - +52	-10 - +52	-10 - +52
	Нагрев Мин - Макс	°C	-25 - +18	-25 - +18	-25 - +18	-25 - +18	-25 - +18	-25 - +18	-25 - +18	-25 - +18	-25 - +18	-25 - +18



1) Данные, полученные с настройкой компании Panasonic при вводе в эксплуатацию. 2) Ориентировочные данные. 3) Диаметр трубы меньше 90 мм для окончательного внутреннего блока / более 90 мм для максимального внутреннего блока (если эквивалентная длина самого длинного трубопровода превышает 90 м, необходимо увеличить размеры основных труб на 1 ранг для газовых и жидкостных труб). 4) Если выполнены условия, эффективный диапазон выше 130% и ниже 200%. А. Придерживайтесь ограничения количества подключаемых внутренних блоков. В. Нижний предел рабочего диапазона для нагрева ограничен температурой наружного воздуха -10 °C по влажному термометру (стандарт -25 °C по влажному термометру). С. Одновременная работа ограничена до менее чем 130% от подключаемых внутренних блоков.



- Широкий спектр систем от 8HP до 64HP
- Лучший в своем классе EER 4,7 (для модели 8HP)
- EER выше, чем у компактных комбинированных моделей, например, сочетание двух блоков 10HP, обеспечивающих 20HP снижает нагрузку на компрессор.

	38HP	40HP	42HP	44HP	46HP	48HP	50HP	52HP	54HP	56HP	58HP	60HP	62HP	64HP
	U-38ME2E8	U-40ME2E8	U-42ME2E8	U-44ME2E8	U-46ME2E8	U-48ME2E8	U-50ME2E8	U-52ME2E8	U-54ME2E8	U-56ME2E8	U-58ME2E8	U-60ME2E8	U-62ME2E8	U-64ME2E8
	U-10ME2E8 U-12ME2E8 U-16ME2E8	U-12ME2E8 U-10ME2E8 U-16ME2E8	U-10ME2E8 U-12ME2E8 U-16ME2E8	U-12ME2E8 U-10ME2E8 U-16ME2E8	U-14ME2E8 U-16ME2E8 U-16ME2E8	U-16ME2E8 U-16ME2E8 U-16ME2E8	U-10ME2E8 U-12ME2E8 U-16ME2E8	U-12ME2E8 U-12ME2E8 U-16ME2E8	U-10ME2E8 U-12ME2E8 U-16ME2E8	U-12ME2E8 U-12ME2E8 U-16ME2E8	U-10ME2E8 U-12ME2E8 U-16ME2E8	U-12ME2E8 U-16ME2E8 U-16ME2E8	U-14ME2E8 U-16ME2E8 U-16ME2E8	U-16ME2E8 U-16ME2E8 U-16ME2E8
	380 / 400 / 415	380 / 400 / 415	380 / 400 / 415	380 / 400 / 415	380 / 400 / 415	380 / 400 / 415	380 / 400 / 415	380 / 400 / 415	380 / 400 / 415	380 / 400 / 415	380 / 400 / 415	380 / 400 / 415	380 / 400 / 415	380 / 400 / 415
	Три фазы	Три фазы	Три фазы	Три фазы	Три фазы	Три фазы	Три фазы	Три фазы	Три фазы	Три фазы	Три фазы	Три фазы	Три фазы	Три фазы
	50	50	50	50	50	50	50	50	50	50	50	50	50	50
	107,0	113,0	118,0	124,0	130,0	135,0	140,0	145,0	151,0	156,0	162,0	168,0	174,0	180,0
	3,84	3,75	3,69	3,62	3,62	3,52	3,87	3,82	3,75	3,71	3,65	3,60	3,60	3,52
	43,8 / 42,2	46,7 / 45,0	50,2 / 48,4	53,2 / 51,3	56,9 / 54,9	60,2 / 58,1	64,2 / 54,2	59,0 / 56,8	63,2 / 60,9	65,3 / 63,0	69,7 / 67,1	73,3 / 70,6	75,8 / 73,0	80,3 / 77,4
	27,9	30,1	32,0	34,3	35,9	38,4	36,2	38,0	40,3	42,1	44,4	46,7	48,3	51,2
	119,0	127,0	132,0	138,0	145,0	150,0	155,0	160,0	169,0	175,0	182,0	189,0	195,0	201,0
	4,61	4,57	4,49	4,50	4,46	4,42	4,65	4,66	4,56	4,56	4,47	4,47	4,45	4,42
	40,5 / 39,0	43,6 / 42,0	46,6 / 44,9	48,2 / 46,4	51,5 / 49,7	53,8 / 51,8	52,2 / 50,4	53,8 / 51,9	58,8 / 56,7	60,2 / 58,1	64,6 / 62,2	67,1 / 64,7	69,5 / 67,0	72,2 / 69,6
	25,8	27,8	29,4	30,7	32,5	33,9	33,3	34,3	37,1	38,4	40,7	42,3	43,8	45,5
	4	4	5	5	6	6	5	5	6	6	7	7	8	8
	80	80	80	80	80	80	80	80	80	80	80	80	80	80
	688	696	688	696	696	696	920	928	920	928	920	928	928	928
	64,0	64,5	65,0	65,5	65,5	66,0	65,5	66,0	66,0	66,5	66,5	67,0	67,0	67,0
	61,0	61,5	62,0	62,5	62,5	63,0	62,5	63,0	63,0	63,5	63,5	64,0	64,0	64,0
	85,0	85,5	86,0	86,5	86,5	87,0	86,5	87,0	87,0	87,5	87,5	88,0	88,0	88,0
	1.842 x 3.250 x 1.000	1.842 x 3.660 x 1.000	1.842 x 3.250 x 1.000	1.842 x 3.660 x 1.000	1.842 x 3.660 x 1.000	1.842 x 3.660 x 1.000	1.842 x 4.490 x 1.000	1.842 x 4.900 x 1.000	1.842 x 4.490 x 1.000	1.842 x 4.900 x 1.000	1.842 x 4.490 x 1.000	1.842 x 4.900 x 1.000	1.842 x 4.900 x 1.000	1.842 x 4.900 x 1.000
	795	855	840	900	945	945	1.065	1.125	1.110	1.170	1.155	1.215	1.260	1.260
	3/4 (19,05) / 7/8 (22,22)	3/4 (19,05) / 7/8 (22,22)	3/4 (19,05) / 7/8 (22,22)	3/4 (19,05) / 7/8 (22,22)	3/4 (19,05) / 7/8 (22,22)	3/4 (19,05) / 7/8 (22,22)	3/4 (19,05) / 7/8 (22,22)	3/4 (19,05) / 7/8 (22,22)	3/4 (19,05) / 7/8 (22,22)	3/4 (19,05) / 7/8 (22,22)	3/4 (19,05) / 7/8 (22,22)	3/4 (19,05) / 7/8 (22,22)	3/4 (19,05) / 7/8 (22,22)	3/4 (19,05) / 7/8 (22,22)
	1-1/2 (38,10) / 1-5/8 (41,28)	1-1/2 (38,10) / 1-5/8 (41,28)	1-1/2 (38,10) / 1-5/8 (41,28)	1-1/2 (38,10) / 1-5/8 (41,28)	1-1/2 (38,10) / 1-5/8 (41,28)	1-1/2 (38,10) / 1-5/8 (41,28)	1-1/2 (38,10) / 1-5/8 (41,28)	1-1/2 (38,10) / 1-5/8 (41,28)	1-1/2 (38,10) / 1-5/8 (41,28)	1-1/2 (38,10) / 1-5/8 (41,28)	1-1/2 (38,10) / 1-5/8 (41,28)	1-1/2 (38,10) / 1-5/8 (41,28)	1-5/8 (41,28) / 1-3/4 (44,45)	1-5/8 (41,28) / 1-3/4 (44,45)
	1/4 (6,35)	1/4 (6,35)	1/4 (6,35)	1/4 (6,35)	1/4 (6,35)	1/4 (6,35)	1/4 (6,35)	1/4 (6,35)	1/4 (6,35)	1/4 (6,35)	1/4 (6,35)	1/4 (6,35)	1/4 (6,35)	1/4 (6,35)
	22,2 / 46,3536	24,9 / 46,3536	22,2 / 51,9912	24,9 / 51,9912	24,9 / 51,9912	24,9 / 51,9912	30,5 / 63,6840	33,2 / 69,3216	30,5 / 63,6840	33,2 / 69,3216	30,5 / 63,6840	33,2 / 69,3216	33,2 / 69,3216	33,2 / 69,3216
	50 - 130 (200)	50 - 130 (200)	50 - 130 (200)	50 - 130 (200)	50 - 130 (200)	50 - 130 (200)	50 - 130 (200)	50 - 130 (200)	50 - 130 (200)	50 - 130 (200)	50 - 130 (200)	50 - 130 (200)	50 - 130 (200)	50 - 130 (200)
	-10 ~ +52	-10 ~ +52	-10 ~ +52	-10 ~ +52	-10 ~ +52	-10 ~ +52	-10 ~ +52	-10 ~ +52	-10 ~ +52	-10 ~ +52	-10 ~ +52	-10 ~ +52	-10 ~ +52	-10 ~ +52
	-25 ~ +18	-25 ~ +18	-25 ~ +18	-25 ~ +18	-25 ~ +18	-25 ~ +18	-25 ~ +18	-25 ~ +18	-25 ~ +18	-25 ~ +18	-25 ~ +18	-25 ~ +18	-25 ~ +18	-25 ~ +18

Номинальные условия: охлаждение в помещении 27 °C DB / 19 °C WB. Наружное охлаждение 35 °C DB. Нагрев в помещении 20 °C DB. Наружный нагрев 7 °C DB / 6 °C WB. (DB: по сухому термометру; WB: влажному термометру) Технические характеристики могут быть изменены без предварительного уведомления. Для получения более подробной информации о EER, пожалуйста, посетите наш веб-сайт [www.aircon.panasonic.eu](http://www.aircon.panasonic.eu) или [www.ptc.panasonic.eu](http://www.ptc.panasonic.eu).

## 2-ТРУБНАЯ ESOi EX СЕРИИ ME2 КОМПАКТНАЯ МОДЕЛЬ

Блок		8HP	10HP	12HP	14HP	16HP	18HP	20HP
Название модели		U-8ME2E8	U-10ME2E8	U-12ME2E8	U-14ME2E8	U-16ME2E8	U-18ME2E8	U-20ME2E8
Источник питания	Напряжение В	380 / 400 / 415	380 / 400 / 415	380 / 400 / 415	380 / 400 / 415	380 / 400 / 415	380 / 400 / 415	380 / 400 / 415
	Фазы	Три фазы	Три фазы	Три фазы	Три фазы	Три фазы	Три фазы	Три фазы
	Частота Гц	50	50	50	50	50	50	50
Холодопроизводительность	кВт	22,4	28,0	33,5	40,0	45,0	50,0	56,0
EER	Вт/Вт	4,70	4,37	3,96	3,88	3,52	3,52	3,35
ESEER	Вт/Вт	9,33	8,67	7,94	7,73	7,19	6,95	6,18
SEER 1)	Вт/Вт	7,74	7,66	7,32	6,97	6,66	6,56	5,98
Рабочий ток в режиме охлаждения	А	7,40 / 7,14	10,20 / 9,80	13,00 / 12,50	16,50 / 15,90	20,10 / 19,40	22,00 / 21,20	25,40 / 24,50
Входная мощность охлаждения	кВт	4,77	6,41	8,47	10,30	12,80	14,20	16,70
Теплопроизводительность	кВт	25,0	31,5	37,5	45,0	50,0	56,0	63,0
COP	Вт/Вт	5,13	4,76	4,73	4,56	4,42	4,38	3,94
SCOP 2)	Вт/Вт	5,61	5,71	5,84	5,72	5,71	5,65	4,88
Рабочий ток в режиме нагрева	А	7,56 / 7,29	10,50 / 11,10	12,30 / 11,80	15,80 / 15,20	17,90 / 17,30	20,10 / 19,40	24,60 / 23,70
Входная мощность в режиме нагрева	кВт	4,87	6,62	7,92	9,86	11,30	12,80	16,00
Пусковой ток	А	1	1	1	2	2	2	2
Внешнее статическое давление (макс)	Па	80	80	80	80	80	80	80
Расход воздуха	м³/мин	224	224	232	232	232	405	405
Звуковое давление	Нормальный режим дБ(А)	54,0	56,0	59,0	60,0	61,0	59,0	60,0
	Бесшумный режим дБ(А)	51,0	53,0	56,0	57,0	58,0	56,0	57,0
Звук.мощность	Нормальный режим дБ	75,0	77,0	80,0	81,0	82,0	80,0	81,0
Размеры	Н x W x D мм	1.842 x 770 x 1.000	1.842 x 770 x 1.000	1.842 x 1.180 x 1.000	1.842 x 1.180 x 1.000	1.842 x 1.180 x 1.000	1.842 x 1.540 x 1.000	1.842 x 1.540 x 1.000
Вес нетто	кг	210	210	270	315	315	375	375
Подсоединение трубопроводов 3)	Жидкостный трубопровод Дюйм (мм)	3/8 (9,52) / 1/2 (12,70)	3/8 (9,52) / 1/2 (12,70)	1/2 (12,70) / 5/8 (15,88)	1/2 (12,70) / 5/8 (15,88)	1/2 (12,70) / 5/8 (15,88)	5/8 (15,88) / 3/4 (19,05)	5/8 (15,88) / 3/4 (19,05)
	Газовый трубопровод Дюйм (мм)	3/4 (19,05) / 7/8 (22,22)	7/8 (22,22) / 1 (25,40)	1 (25,40) / 1-1/8 (28,58)	1 (25,40) / 1-1/8 (28,58)	1-1/8 (28,58) / 1-1/4 (31,75)	1-1/8 (28,58) / 1-1/4 (31,75)	1-1/8 (28,58) / 1-1/4 (31,75)
	Уравнительная труба Дюйм (мм)	1/4 (6,35)	1/4 (6,35)	1/4 (6,35)	1/4 (6,35)	1/4 (6,35)	1/4 (6,35)	1/4 (6,35)
Хладагент (R410A)	кг / TCO2 экв.	5,6 / 11,6928	5,6 / 11,6928	8,3 / 17,3304	8,3 / 17,3304	8,3 / 17,3304	9,5 / 19,836	9,5 / 19,836
Максимально допустимый внутренний / внешний коэффициент использования мощности %4)		50 - 130 (200)	50 - 130 (200)	50 - 130 (200)	50 - 130 (200)	50 - 130 (200)	50 - 130 (200)	50 - 130 (200)
Рабочий диапазон	Охлаждение Мин - Макс °С	-10 - +52	-10 - +52	-10 - +52	-10 - +52	-10 - +52	-10 - +52	-10 - +52
	Нагрев Мин - Макс °С	-25 - +18	-25 - +18	-25 - +18	-25 - +18	-25 - +18	-25 - +18	-25 - +18

Комбинации		22HP	24HP	26HP	28HP	30HP	32HP	34HP	36HP	38HP	40HP	42HP	44HP	46HP
Название модели		U-22ME2E8 U-10ME2E8 U-12ME2E8	U-24ME2E8 U-12ME2E8 U-12ME2E8	U-26ME2E8 U-10ME2E8 U-16ME2E8	U-28ME2E8 U-12ME2E8 U-16ME2E8	U-30ME2E8 U-14ME2E8 U-16ME2E8	U-32ME2E8 U-16ME2E8 U-16ME2E8	U-34ME2E8 U-14ME2E8 U-20ME2E8	U-36ME2E8 U-16ME2E8 U-20ME2E8	U-38ME2E8 U-18ME2E8 U-20ME2E8	U-40ME2E8 U-20ME2E8 U-20ME2E8	U-42ME2E8 U-10ME2E8 U-16ME2E8	U-44ME2E8 U-12ME2E8 U-16ME2E8	U-46ME2E8 U-14ME2E8 U-16ME2E8
Источник питания	Напряжение В	380 / 400 / 415	380 / 400 / 415	380 / 400 / 415	380 / 400 / 415	380 / 400 / 415	380 / 400 / 415	380 / 400 / 415	380 / 400 / 415	380 / 400 / 415	380 / 400 / 415	380 / 400 / 415	380 / 400 / 415	380 / 400 / 415
	Фазы	Три фазы	Три фазы	Три фазы	Три фазы	Три фазы	Три фазы	Три фазы	Три фазы	Три фазы	Три фазы	Три фазы	Три фазы	Три фазы
	Частота Гц	50	50	50	50	50	50	50	50	50	50	50	50	50
Холодопроизводительность	кВт	61,5	68,0	73,0	78,5	85,0	90,0	96,0	101,0	107,0	113,0	118,0	124,0	130,0
EER	Вт/Вт	4,13	3,93	3,80	3,69	3,68	3,52	3,56	3,42	3,42	3,34	3,69	3,62	3,62
Рабочий ток в режиме охлаждения	А	23,1 / 22,3	26,6 / 25,6	30,1 / 29,0	33,1 / 31,9	36,6 / 35,3	40,2 / 38,7	41,9 / 40,4	45,3 / 43,7	48,1 / 46,3	51,4 / 49,5	50,2 / 48,4	53,2 / 51,3	56,9 / 54,9
Входная мощность в режиме нагрева	кВт	14,9	17,3	19,2	21,3	23,1	25,6	27,0	25,9	31,3	33,8	32,0	34,3	35,9
Теплопроизводительность	кВт	69,0	76,5	81,5	87,5	95,0	100,0	108,0	113,0	119,0	127,0	132,0	138,0	145,0
COP	Вт/Вт	4,76	4,69	4,55	4,56	4,48	4,42	4,17	4,14	4,13	3,92	4,49	4,50	4,46
Рабочий ток нагрева	А	22,7 / 21,9	25,3 / 24,4	28,4 / 27,4	30,1 / 29,0	33,6 / 32,4	35,8 / 34,6	40,6 / 39,2	42,4 / 40,8	44,7 / 43,1	49,8 / 48,0	46,6 / 44,9	48,2 / 46,4	51,5 / 49,7
Входная мощность нагрева	кВт	14,5	16,3	17,9	19,2	21,2	22,6	25,9	27,3	28,8	32,4	29,4	30,7	32,5
Пусковой ток	А	2	2	3	3	4	4	4	4	4	4	5	5	6
Внешнее статическое давление (макс)	Па	80	80	80	80	80	80	80	80	80	80	80	80	80
Расход воздуха	м³/мин	456	464	456	464	464	464	637	637	810	810	688	696	696
Звуковое давление	Нормальный режим дБ(А)	61,0	62,0	62,5	63,5	63,5	64,0	63,0	63,5	62,5	63,0	65,0	65,5	65,5
	Бесшумный режим дБ(А)	58,0	59,0	59,5	60,5	60,5	61,0	60,0	60,5	59,5	60,0	62,0	62,5	62,5
Звук.мощность	Нормальный режим дБ	82,0	83,0	83,5	84,5	84,5	85,0	84,0	84,5	83,5	84,0	86,0	86,5	86,5
Размеры	В x Ш x Г мм	1.842 x 2.010 x 1.000	1.842 x 2.420 x 1.000	1.842 x 2.010 x 1.000	1.842 x 2.420 x 1.000	1.842 x 2.420 x 1.000	1.842 x 2.420 x 1.000	1.842 x 2.780 x 1.000	1.842 x 2.780 x 1.000	1.842 x 3.140 x 1.000	1.842 x 3.140 x 1.000	1.842 x 3.250 x 1.000	1.842 x 3.660 x 1.000	1.842 x 3.660 x 1.000
Вес нетто	кг	480	540	525	585	630	630	690	690	750	750	840	900	945
Подсоединение трубопроводов 3)	Жидкостный трубопровод Дюйм (мм)	5/8 (15,88) / 3/4 (19,05)	5/8 (15,88) / 3/4 (19,05)	3/4 (19,05) / 7/8 (22,22)	3/4 (19,05) / 7/8 (22,22)	3/4 (19,05) / 7/8 (22,22)	3/4 (19,05) / 7/8 (22,22)	3/4 (19,05) / 7/8 (22,22)	3/4 (19,05) / 7/8 (22,22)	3/4 (19,05) / 7/8 (22,22)	3/4 (19,05) / 7/8 (22,22)	3/4 (19,05) / 7/8 (22,22)	3/4 (19,05) / 7/8 (22,22)	3/4 (19,05) / 7/8 (22,22)
	Газовый трубопровод Дюйм (мм)	1-1/8 (28,58) / 1-1/4 (31,75)	1-1/8 (28,58) / 1-1/4 (31,75)	1-1/4 (31,75) / 1-1/2 (38,10)	1-1/4 (31,75) / 1-1/2 (38,10)	1-1/4 (31,75) / 1-1/2 (38,10)	1-1/4 (31,75) / 1-1/2 (38,10)	1-1/4 (31,75) / 1-1/2 (38,10)	1-1/4 (31,75) / 1-1/2 (38,10)	1-1/2 (38,10) / 1-1/2 (38,10)	1-1/2 (38,10) / 1-1/2 (38,10)	1-1/2 (38,10) / 1-1/2 (38,10)	1-1/2 (38,10) / 1-1/2 (38,10)	1-1/2 (38,10) / 1-1/2 (38,10)
	Уравнительная труба Дюйм (мм)	1/4 (6,35)	1/4 (6,35)	1/4 (6,35)	1/4 (6,35)	1/4 (6,35)	1/4 (6,35)	1/4 (6,35)	1/4 (6,35)	1/4 (6,35)	1/4 (6,35)	1/4 (6,35)	1/4 (6,35)	1/4 (6,35)
Хладагент (R410A)	кг / TCO2 экв.	13,9 / 23,3856	16,6 / 34,6608	13,9 / 29,0232	16,6 / 34,6608	16,6 / 34,6608	16,6 / 34,6608	17,8 / 37,1664	17,8 / 37,1664	19,0 / 39,672	19,0 / 39,672	22,2 / 46,3536	24,9 / 51,9912	24,9 / 51,9912
Максимально допустимый внутренний / внешний коэффициент использования мощности %4)		50 - 130 (200)	50 - 130 (200)	50 - 130 (200)	50 - 130 (200)	50 - 130 (200)	50 - 130 (200)	50 - 130 (200)	50 - 130 (200)	50 - 130 (200)	50 - 130 (200)	50 - 130 (200)	50 - 130 (200)	50 - 130 (200)
Рабочий диапазон	Охлаждение Мин - Макс °С	-10 - +52	-10 - +52	-10 - +52	-10 - +52	-10 - +52	-10 - +52	-10 - +52	-10 - +52	-10 - +52	-10 - +52	-10 - +52	-10 - +52	-10 - +52
	Нагрев Мин - Макс °С	-25 - +18	-25 - +18	-25 - +18	-25 - +18	-25 - +18	-25 - +18	-25 - +18	-25 - +18	-25 - +18	-25 - +18	-25 - +18	-25 - +18	-25 - +18



1) Данные, полученные с настройкой компании Panasonic при вводе в эксплуатацию. 2) Ориентировочные данные. 3) Диаметр трубы меньше 90 мм для окончательного внутреннего блока / более 90 мм для максимального внутреннего блока (если эквивалентная длина самого длинного трубопровода превышает 90 м, необходимо увеличить размеры основных труб на 1 ряд для газовых и жидкостных труб). 4) Если выполнены условия, эффективный диапазон выше 130% и ниже 200%: А. Придерживайтесь ограничения количества подключаемых внутренних блоков. В. Нижний предел рабочего диапазона для нагрева ограничен температурой наружного воздуха -10 °С по влажному термометру (стандарт -25 °С по влажному термометру). С. Одновременная работа ограничена до менее чем 130% от подключаемых внутренних блоков.



- Широкий спектр систем от 8HP до 80HP
- Лучший в своем классе EER 4,7 (для модели 8HP)
- Ведущая в отрасли с низким уровнем шума 54 дБ (А) (модель 8HP)
- Работа в режиме охлаждения воздуха возможна при наружной температуре, достигающей 52 °С (по сухому термометру – DB)
- Расширенный рабочий диапазон позволяет проводить обогрев при температуре наружного воздуха, достигающей -25 °С (по влажному термометру – WB)
- Подходит для проектов реновации систем на R22

48HP	50HP	52HP	54HP	56HP	58HP	60HP	62HP	64HP	66HP	68HP	70HP	72HP	74HP	76HP	78HP	80HP
U-48ME2E8	U-50ME2E8	U-52ME2E8	U-54ME2E8	U-56ME2E8	U-58ME2E8	U-60ME2E8	U-62ME2E8	U-64ME2E8	U-66ME2E8	U-68ME2E8	U-70ME2E8	U-72ME2E8	U-74ME2E8	U-76ME2E8	U-78ME2E8	U-80ME2E8
U-16ME2E8	U-14ME2E8	U-16ME2E8	U-14ME2E8	U-16ME2E8	U-18ME2E8	U-20ME2E8	U-14ME2E8	U-16ME2E8	U-10ME2E8	U-12ME2E8	U-10ME2E8	U-16ME2E8	U-16ME2E8	U-16ME2E8	U-18ME2E8	U-20ME2E8
U-16ME2E8	U-16ME2E8	U-16ME2E8	U-20ME2E8	U-20ME2E8	U-20ME2E8	U-20ME2E8	U-20ME2E8	U-16ME2E8	U-16ME2E8	U-20ME2E8	U-20ME2E8	U-20ME2E8	U-20ME2E8	U-20ME2E8	U-20ME2E8	U-20ME2E8
380 / 400 / 415	380 / 400 / 415	380 / 400 / 415	380 / 400 / 415	380 / 400 / 415	380 / 400 / 415	380 / 400 / 415	380 / 400 / 415	380 / 400 / 415	380 / 400 / 415	380 / 400 / 415	380 / 400 / 415	380 / 400 / 415	380 / 400 / 415	380 / 400 / 415	380 / 400 / 415	380 / 400 / 415
Три фазы	Три фазы	Три фазы	Три фазы	Три фазы	Три фазы	Три фазы	Три фазы	Три фазы	Три фазы	Три фазы	Три фазы	Три фазы	Три фазы	Три фазы	Три фазы	Три фазы
50	50	50	50	50	50	50	50	50	50	50	50	50	50	50	50	50
135,0	140,0	145,0	151,0	156,0	162,0	168,0	174,0	180,0	185,0	190,0	196,0	202,0	208,0	213,0	219,0	224,0
3,52	3,55	3,46	3,49	3,41	3,40	3,35	3,60	3,52	3,52	3,49	3,47	3,42	3,42	3,39	3,38	3,35
60,2 / 58,1	61,1 / 58,9	65,0 / 62,7	66,5 / 64,1	70,3 / 67,8	73,1 / 70,4	76,1 / 73,4	75,8 / 73,0	80,3 / 77,4	80,8 / 77,8	83,7 / 80,7	86,8 / 83,6	90,6 / 87,3	93,4 / 90,0	96,6 / 93,1	98,3 / 94,7	101,5 / 97,8
38,4	39,4	41,9	43,3	45,8	47,6	50,1	48,3	51,2	52,6	54,5	56,5	59,0	60,8	62,9	64,7	66,8
150,0	155,0	160,0	169,0	175,0	182,0	189,0	195,0	201,0	207,0	213,0	219,0	226,0	233,0	239,0	245,0	252,0
4,42	4,29	4,27	4,11	4,08	4,06	3,94	4,45	4,42	4,16	4,18	4,05	4,14	4,12	4,03	4,03	3,94
53,8 / 51,8	56,6 / 54,6	58,8 / 56,7	63,8 / 61,5	66,6 / 64,2	69,5 / 67,0	73,7 / 71,0	69,5 / 67,0	72,2 / 69,6	77,1 / 74,3	79,2 / 76,3	83,1 / 80,1	84,7 / 81,7	87,7 / 84,5	92,0 / 88,7	93,4 / 90,0	98,3 / 94,7
33,9	36,1	37,5	41,1	42,9	44,8	48,0	43,8	45,5	49,7	51,0	54,1	54,6	56,5	59,3	60,8	64,0
6	6	6	6	6	6	6	8	8	7	7	7	8	8	8	8	8
80	80	80	80	80	80	80	80	80	80	80	80	80	80	80	80	80
696	869	869	1.042	1.042	1.215	1.215	928	928	1.266	1.274	1.439	1.274	1.447	1.447	1.620	1.620
66,0	65,5	65,5	65,0	65,5	64,5	65,0	67,0	67,0	66,0	66,5	65,5	66,5	66,5	66,5	66,0	66,0
63,0	62,5	62,5	62,0	62,5	61,5	62,0	64,0	64,0	63,0	63,5	62,5	63,5	63,5	63,5	63,0	63,0
87,0	86,5	86,5	86,0	86,5	85,5	86,0	88,0	88,0	87,0	87,5	86,5	87,5	87,5	87,5	87,0	87,0
1.842 x 3.660 x 1.000	1.842 x 4.020 x 1.000	1.842 x 4.020 x 1.000	1.842 x 4.380 x 1.000	1.842 x 4.380 x 1.000	1.842 x 4.740 x 1.000	1.842 x 4.740 x 1.000	1.842 x 4.900 x 1.000	1.842 x 4.900 x 1.000	1.842 x 5.210 x 1.000	1.842 x 5.620 x 1.000	1.842 x 5.570 x 1.000	1.842 x 5.620 x 1.000	1.842 x 5.980 x 1.000	1.842 x 5.980 x 1.000	1.842 x 6.340 x 1.000	1.842 x 6.340 x 1.000
945	1.005	1.005	1.065	1.065	1.125	1.125	1.260	1.260	1.275	1.335	1.335	1.380	1.440	1.440	1.500	1.500
3/4 (19,05) / 7/8 (22,22)	3/4 (19,05) / 7/8 (22,22)	3/4 (19,05) / 7/8 (22,22)	3/4 (19,05) / 7/8 (22,22)	3/4 (19,05) / 7/8 (22,22)	3/4 (19,05) / 7/8 (22,22)	3/4 (19,05) / 7/8 (22,22)	3/4 (19,05) / 7/8 (22,22)	3/4 (19,05) / 7/8 (22,22)	3/4 (19,05) / 7/8 (22,22)	3/4 (19,05) / 7/8 (22,22)	7/8 (22,22) / 1 (25,04)	7/8 (22,22) / 1 (25,04)	7/8 (22,22) / 1 (25,04)	7/8 (22,22) / 1 (25,04)	7/8 (22,22) / 1 (25,04)	7/8 (22,22) / 1 (25,04)
1-1/2 (38,10) / 1-5/8 (41,28)	1-1/2 (38,10) / 1-5/8 (41,28)	1-1/2 (38,10) / 1-5/8 (41,28)	1-1/2 (38,10) / 1-5/8 (41,28)	1-1/2 (38,10) / 1-5/8 (41,28)	1-1/2 (38,10) / 1-5/8 (41,28)	1-1/2 (38,10) / 1-5/8 (41,28)	1-1/2 (38,10) / 1-3/4 (44,45)	1-5/8 (41,28) / 1-3/4 (44,45)	1-5/8 (41,28) / 1-3/4 (44,45)	1-5/8 (41,28) / 1-3/4 (44,45)	1-5/8 (41,28) / 1-3/4 (44,45)	1-3/4 (44,45) / 2 (50,80)	1-3/4 (44,45) / 2 (50,80)	1-3/4 (44,45) / 2 (50,80)	1-3/4 (44,45) / 2 (50,80)	1-3/4 (44,45) / 2 (50,80)
1/4 (6,35)	1/4 (6,35)	1/4 (6,35)	1/4 (6,35)	1/4 (6,35)	1/4 (6,35)	1/4 (6,35)	1/4 (6,35)	1/4 (6,35)	1/4 (6,35)	1/4 (6,35)	1/4 (6,35)	1/4 (6,35)	1/4 (6,35)	1/4 (6,35)	1/4 (6,35)	1/4 (6,35)
24,9 / 51,991226,1 / 54,496826,1 / 54,496827,3 / 57,002427,3 / 57,002428,5 / 59,508	24,9 / 51,991226,1 / 54,496826,1 / 54,496827,3 / 57,002427,3 / 57,002428,5 / 59,508	24,9 / 51,991226,1 / 54,496826,1 / 54,496827,3 / 57,002427,3 / 57,002428,5 / 59,508	24,9 / 51,991226,1 / 54,496826,1 / 54,496827,3 / 57,002427,3 / 57,002428,5 / 59,508	24,9 / 51,991226,1 / 54,496826,1 / 54,496827,3 / 57,002427,3 / 57,002428,5 / 59,508	24,9 / 51,991226,1 / 54,496826,1 / 54,496827,3 / 57,002427,3 / 57,002428,5 / 59,508	24,9 / 51,991226,1 / 54,496826,1 / 54,496827,3 / 57,002427,3 / 57,002428,5 / 59,508	24,9 / 51,991226,1 / 54,496826,1 / 54,496827,3 / 57,002427,3 / 57,002428,5 / 59,508	24,9 / 51,991226,1 / 54,496826,1 / 54,496827,3 / 57,002427,3 / 57,002428,5 / 59,508	24,9 / 51,991226,1 / 54,496826,1 / 54,496827,3 / 57,002427,3 / 57,002428,5 / 59,508	24,9 / 51,991226,1 / 54,496826,1 / 54,496827,3 / 57,002427,3 / 57,002428,5 / 59,508	24,9 / 51,991226,1 / 54,496826,1 / 54,496827,3 / 57,002427,3 / 57,002428,5 / 59,508	24,9 / 51,991226,1 / 54,496826,1 / 54,496827,3 / 57,002427,3 / 57,002428,5 / 59,508	24,9 / 51,991226,1 / 54,496826,1 / 54,496827,3 / 57,002427,3 / 57,002428,5 / 59,508	24,9 / 51,991226,1 / 54,496826,1 / 54,496827,3 / 57,002427,3 / 57,002428,5 / 59,508	24,9 / 51,991226,1 / 54,496826,1 / 54,496827,3 / 57,002427,3 / 57,002428,5 / 59,508	24,9 / 51,991226,1 / 54,496826,1 / 54,496827,3 / 57,002427,3 / 57,002428,5 / 59,508
50 - 130 (200)	50 - 130 (200)	50 - 130 (200)	50 - 130 (200)	50 - 130 (200)	50 - 130 (200)	50 - 130 (200)	50 - 130 (200)	50 - 130 (200)	50 - 130 (200)	50 - 130 (200)	50 - 130 (200)	50 - 130 (200)	50 - 130 (200)	50 - 130 (200)	50 - 130 (200)	50 - 130 (200)
-10 - +52	-10 - +52	-10 - +52	-10 - +52	-10 - +52	-10 - +52	-10 - +52	-10 - +52	-10 - +52	-10 - +52	-10 - +52	-10 - +52	-10 - +52	-10 - +52	-10 - +52	-10 - +52	-10 - +52
-25 - +18	-25 - +18	-25 - +18	-25 - +18	-25 - +18	-25 - +18	-25 - +18	-25 - +18	-25 - +18	-25 - +18	-25 - +18	-25 - +18	-25 - +18	-25 - +18	-25 - +18	-25 - +18	-25 - +18

Номинальные условия: охлаждение в помещении 27 °C DB/ 19 °C WB. Наружное охлаждение 35 °C DB. Нагрев в помещении 20 °C DB. Наружный нагрев 7 °C DB / 6 °C WB. (DB: по сухому термометру; WB: влажному термометру) Технические характеристики могут быть изменены без предварительного уведомления. Для получения более подробной информации о EPR, пожалуйста, посетите наш веб-сайт [www.aircon.panasonic.eu](http://www.aircon.panasonic.eu) или [www.ptc.panasonic.eu](http://www.ptc.panasonic.eu).



## ПРОЕКТИРОВАНИЕ ТРУБОПРОВОДОВ

Выберите места установки оборудования таким образом, чтобы длина и размеры фреонопроводов были в пределах допустимых границ, так как показано на рисунке внизу.

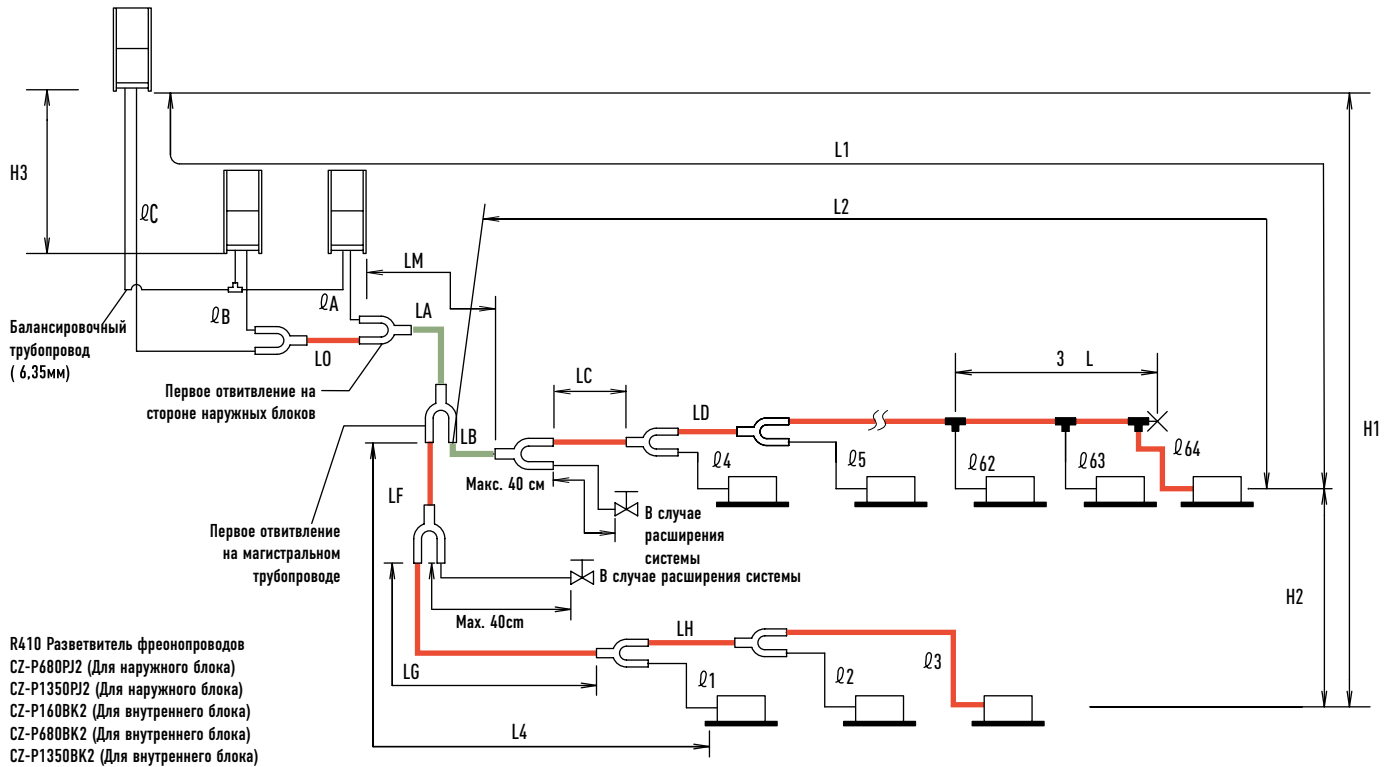

— Основная длина магистрального фреонопровода (максимальный размер трубы)  $L_M = L_A + L_B \dots$   
— Основные распределительные фреонопроводы LC – LH, выбранные в соответствии с нагрузкой между разветвителями  
— Размер фреонопроводов соединяющих внутренние блоки L1 – L64 зависит от присоединительных размеров внутренних блоков  
 Стандартный разветвитель (CZ: опциональные элементы)  
 T-образный разветвитель (местная поставка)  
 Шаровый клапан (местная поставка)  
 Наглухо запаянное соединение

Основной фреонопровод соединяющий наружные блоки (L0 часть) определяется размером подключения наружных блоков, присоединенных к концам труб.  
 Примечание: убедитесь, что вы используете специальные разветвители для R410A (CZ: опциональные элементы) для соединения наружных блоков.

### Границы, применимые к длине фреонопроводов и разницы в высоте установки

Параметр	Обозначение	Описание	Длина (м)	
			Фактическая длина	Эквивалентная длина
Допустимая длина фреонопроводов	L1	Максимальная длина фреонопровода	$\leq 200^{(1)}$	$\leq 210^{(1)}$
	$\Delta L (L2-L4)$	Разница между Максимальной длиной и минимальной длиной для первого распределительного соединения	$\leq 50^{(2)}$	
	LM	Максимальная длина основного фреонопровода (при максимальном диаметре)	-3)	
	Q1, Q2- Q64	Максимальная длина каждого отвода	$\leq 50^{(4)}$	
	$L1 + Q1 + Q2 - Q63 + Q4 + Q5 + LF + LG + LH$	Общая максимальная длина фреонопровода, включая длину каждого отвода (только трубопроводы жидкостной линии)	$\leq 1000$	
	QA, QB+LO, QC+LO	Максимальная длина фреонопровода от первого разветвителя соединяющего наружные блоки системы	$\leq 10$	
Допустимый перепад по высоте фреонопроводов	H1	Когда наружный блок установлен выше, чем внутренние блоки	$> 50(90)$	
	H2	Максимальный перепад высот между внутренними блоками	$\leq 40$	
	H3	Максимальный перепад высот между наружными блоками	$> 15(30)^{(5)}$	
Допустимая длина фреонопровода при соединении T-образным разветвителем	L3	T-образный разветвитель (местная поставка); Максимальная длина фреонопровода между T-образными разветвителями	$\leq 2$	

L = Длина, H = Высота

1) Если максимальная длина фреонопроводов (L1) превышает 90 м (эквивалентная длина), увеличьте размер основных труб (LM) на 1 размер для жидкостной и газовой трубы фреонопровода. Используйте расширители, приобретаемые на местном рынке.  
 2) Когда длина фреонопровода превышает 40 м, увеличьте трубы жидкости и газа на 1 размер. Сверьтесь с Техническими Данными для более подробной информации.  
 3) Если длина магистрального фреонопровода превышает 50 м, увеличьте размер основного фреонопровода на 1 размер для газовых труб. Используйте расширители, приобретаемые на местном рынке.  
 4) Если любой участок фреонопровода превышает 30м, увеличьте размер жидкостной и газовой трубы 1 размер.  
 5) Если общая длина фреонопроводов превышает 500м, максимально допустимая разница перепада высот (H2) между внутренними блоками рассчитывается по следующей формуле. Убедитесь, что фактическая разница перепада высот попадают в рамки, которые вычисляются следующим образом. Расчётная единица (метр):  $15 \times (2 - \text{общая длина фреонопровода (м)} / 500)$ .  
 \*Соединение наружных блоков между собой (L0 участок) определяется общей суммарной производительностью наружных блоков, которые соединены в систему. Если размер фреонопровода больше, чем стандартный размер, нет необходимости увеличивать его еще больше.  
 \*\* Если используется существующий фреонопровод, и количество фреона на месте эксплуатации превышает значение, приведенное ниже, измените размер фреонопроводов для уменьшения его количества. Общее количество фреона для системы с 1 наружным блоком: 50кг. Общее количество фреона, для системы с 2 наружными блоками: 80 кг. Общее количество хладагителя, для системы с 3 наружными блоками: 105 кг.

## УПРАВЛЕНИЕ И КОНТРОЛЬ

### Централизованная система управления

#### BMS система на основе ПК



P-AIMS. Начальное программное обеспечение до 1024 групп. Контролирует 1024 элемента. CZ-CSWK2

#### Соединение при помощи трехстороннего контроллера



Seri-Para I/O элемент для внешних элементов. До 4 внешних элементов. CZ-CAPBC2



Локальный адаптер для управления включением/выключением. Контролирует от 1 до 8 элементов CZ-CAPC2



Мини Seri-Para I/O элемент 0-10В. Контролирует от 1 до 8 элементов CZ-CAPBC2



Коммуникационный адаптер. До 128 групп. Контролирует 128 элементов. CZ-CFUNC2

#### AC Smart Cloud



Облачное управление через интернет. До 128 групп. Контролирует 128 элементов. CZ-CFUSCC1

### Новая интеграция к P-Line - CZ-CAPRA1

Можно подсоединить ко всем диапазонам P-Line. Возможен полный контроль.

Интегрирует любой элемент в большой системе контроля

- РКЕА серверная комната для интегрирования
- Маленькие офисы с домашними внутренними элементами
- Тендер на восстановление (старая Домашняя система и VRF в одну установку)

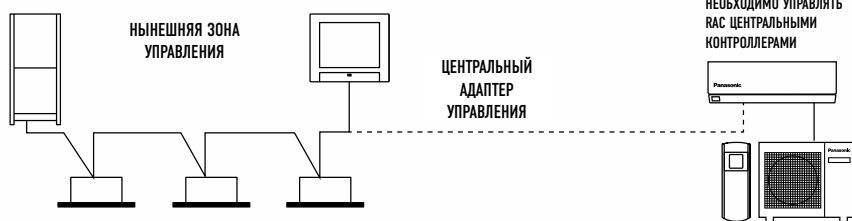

1.Нынешняя система для PACi / VRF. Центральный контроллер может подсоединяться к S-link линии для прямого управления элементами



2.Просьба: Мы хотим контролировать RAC элемент (у которого нет S-link протокола) центральными контроллерами.



3.Необходимо иметь интерфейс между S-link и RAC протоколом, чтобы покрыть основные действующие элементы.

#### Основные элементы управления

Включение/выключение	✓
Выбор режима	✓
Настройка температуры	✓
Настройка скорости вентилятора	✓
Настройка клапанов	✓
Запрет для пульта управления	✓
Включение/выключение Econavi	✓

#### Внешний вход

Сигнал управления вкл./выкл.	✓
Сигнал аномальной остановки	✓
<b>Внешний выход для Реле</b>	
Статус действия (вкл./выкл.)	✓
Выход статуса тревоги	✓



P-AIMS: 1.024 внутренних элемента

1) Поскольку нынешний CN-CNT коннектор не может обеспечить внешний выход реле, необходимо дополнительный вход питания для внешнего реле.

### Простое подключение к KNX, Modbus, LonWorks и BACnet

Высокая гибкость для интеграции в ваши KNX, Modbus, LonWorks, BACnet проекты дадут полностью двустороннее управление и контроль всеми функциональными параметрами.

Для большей информации, свяжитесь с Panasonic.

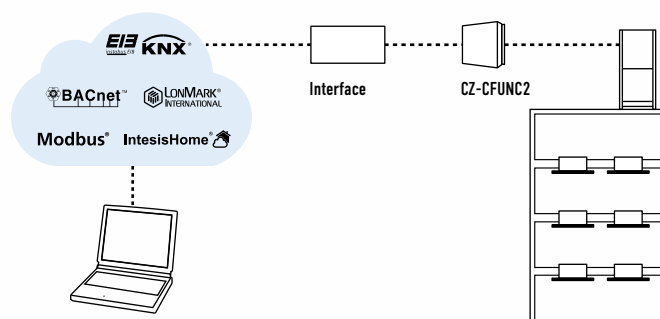

## РАЗМЕРЫ

### 2-ТРУБНЫЙ ESOi EX ME2 СЕРИИ 8 / 10 HP

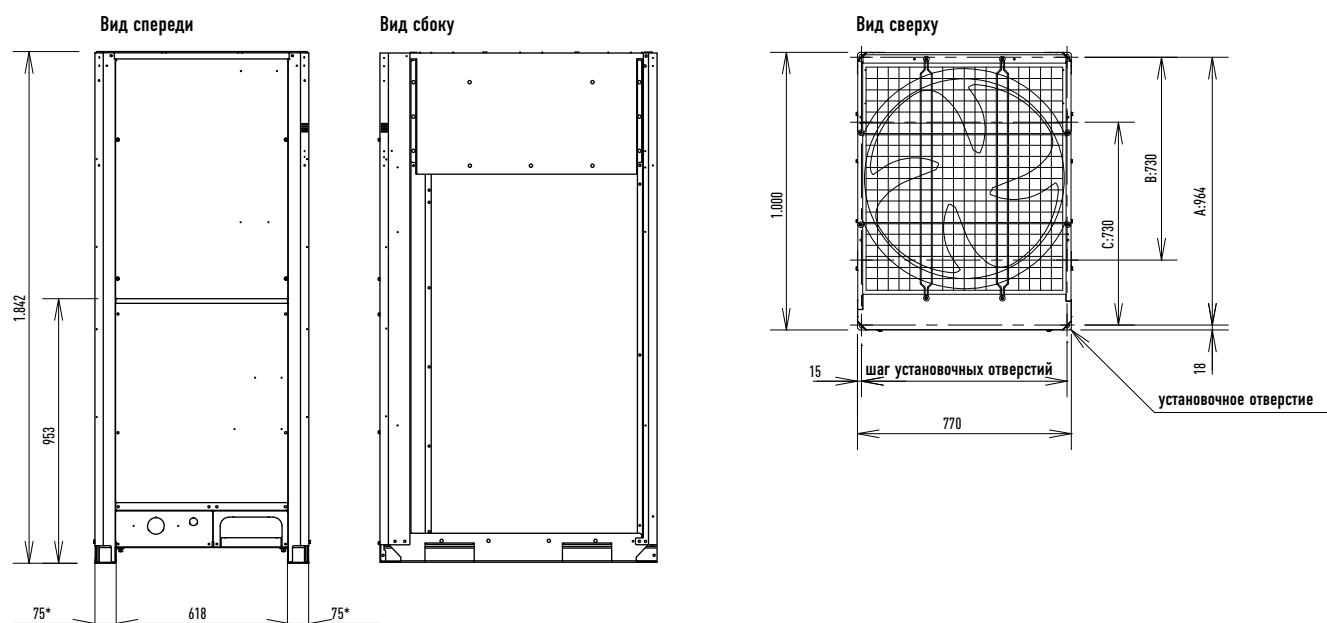

В соответствии с местом установки, вы можете выбрать настройку положения по глубине якорного болта от А, В или С.

- A: 964 (шаг установочных отверстий) (трубопровод подключается спереди)
- B: 730 (шаг установочных отверстий) \* трубопровод подключается снизу)
- C: 730 (шаг установочных отверстий)

\* Установочная крепежная консоль. Сторона установки

Размеры: мм

### 2-ТРУБНЫЙ ESOi EX ME2 СЕРИИ 12 / 14 / 16 HP

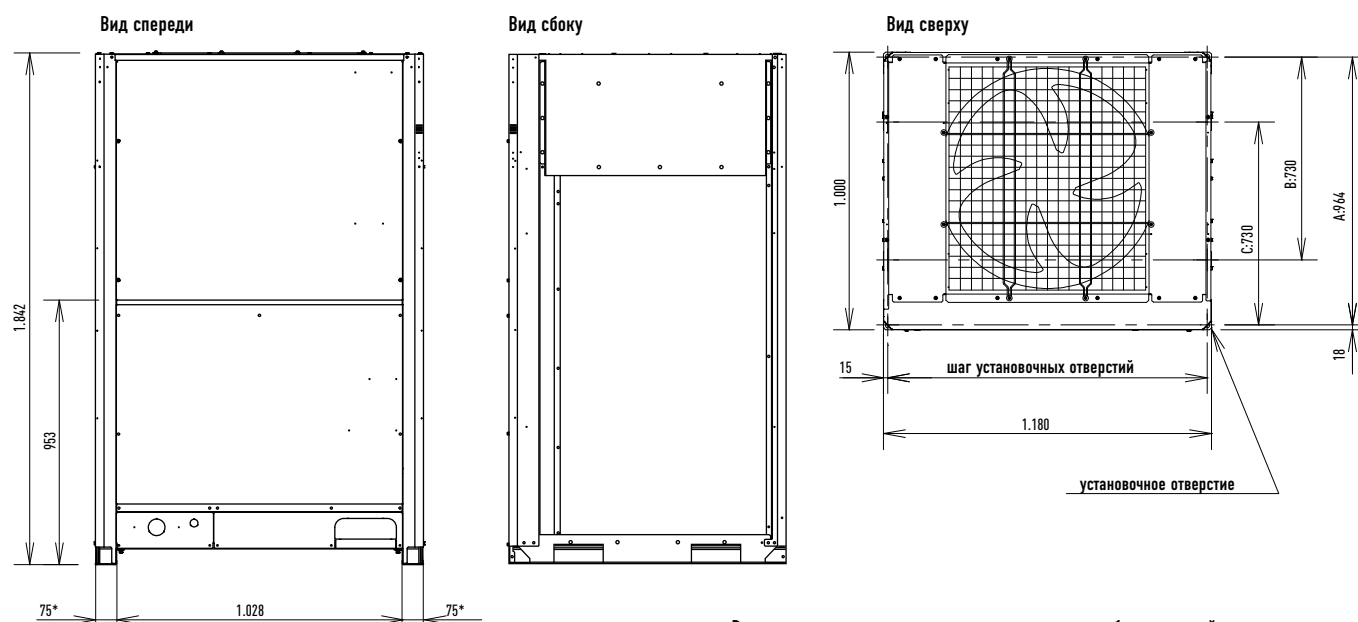

В соответствии с местом установки, вы можете выбрать настройку положения по глубине якорного болта от А, В или С.

- A: 964 (шаг установочных отверстий) (трубопровод подключается спереди)
- B: 730 (шаг установочных отверстий) \* трубопровод подключается снизу)
- C: 730 (шаг установочных отверстий)

\* Установочная крепежная консоль. Сторона установки

Размеры: мм

## 2-ТРУБНЫЙ ECOi EX ME2 СЕРИИ 18 / 20 HP

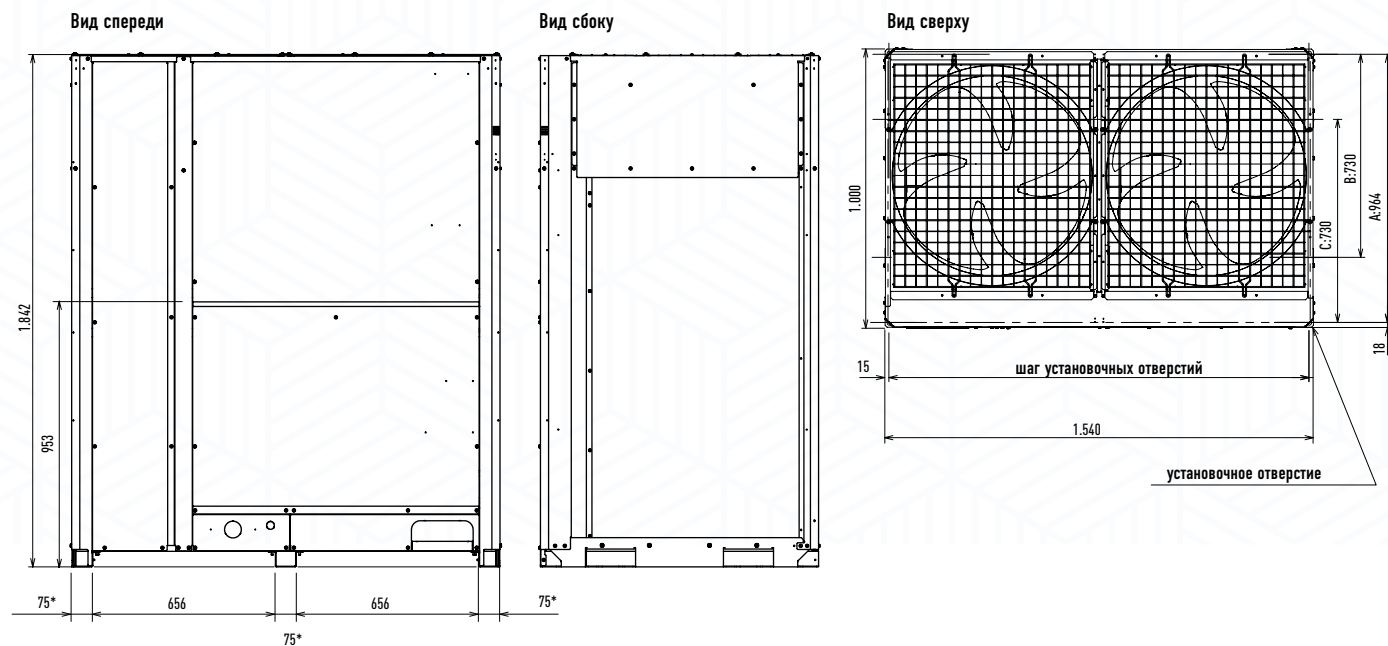

В соответствии с местом установки, вы можете выбрать настройку положения по глубине якорного болта от А, В или С.  
 А: 964 (шаг установочных отверстий) (трубопровод подключается спереди)  
 В: 730 (шаг установочных отверстий) \* (трубопровод подключается снизу)  
 С: 730 (шаг установочных отверстий)

\* Установочная крепежная консоль. Сторона установки

Размеры: мм



# Трёхтрубная система ECOi EX MF3

## Система мультизонального кондиционирования с одновременными обогревом и охлаждением

Трёхтрубная система Panasonic ECOi EX MF3 — идеальный выбор для соответствия потребностям заказчика.

### Технология ECOi EX обеспечивает повышенную энергоэффективность.

- Значения SEER / SCOP при работе на полной мощности повышены с 8 до 16HP
- Значения SEER / SCOP соответствуют LOT21 с января 2018 г.
- Значения EER / COP соответствуют требованиям Eurovent

### Универсальность.

- Высокая надёжность даже в экстремальных температурных условиях
- Подключение до 52 внутренних блоков
- Компактный блок рекуперации тепла высотой всего 200 мм.
- Наибольшая длина отрезка трубы между наружными и внутренними блоками: 200 м

Превосходное энергосбережение при сезонной работе

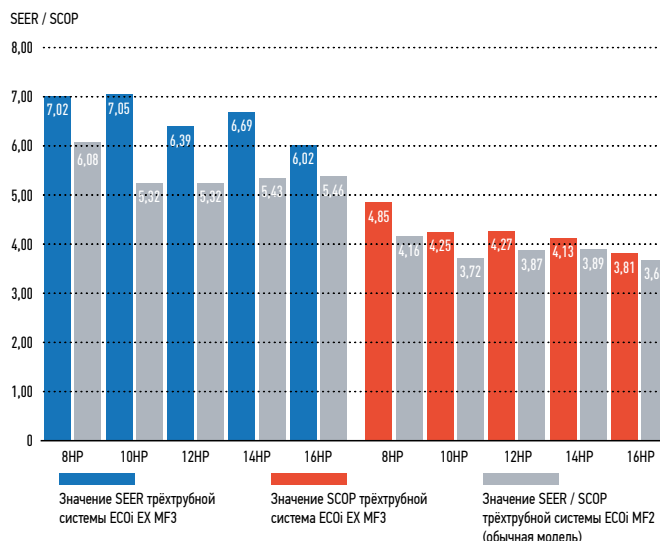

## Расширенные условия эксплуатации

Расчетные условия эксплуатации системы охлаждения

Смена наружного вентилятора на инверторный позволила расширить диапазон работы в режиме охлаждения до значений -10...+52 °С.

Расчетные условия эксплуатации системы обогрева

Применение компрессора высокой производительности позволило обеспечивать стабильность работы в режиме обогрева при наружных температурах до -20 °С.

### Широкий диапазон уставок температуры

Задание температуры с проводного пульта при работе в режиме обогрева — от 16 до 30 °С.



## Увеличено максимальное количество подключаемых внутренних блоков

По необходимости возможно подключение до 52 внутренних блоков до 48HP.

Соотношение подключаемых внутренних блоков к наружным — до 150 %.

Система (HP)	8	10	12	14	16	18	20	22	24	26	28	30	32	34	36	38	40	42	44	46	48
Количество подключаемых внутренних блоков* 150 %	19	24	29	34	39	43	48		52						52						

\*В зависимости от типа внутренних блоков. См. руководства по обслуживанию.

## Контроль потребления мощности в целях энергосбережения<sup>1</sup>

Трёхтрубная система ECOi EX MF3 оснащена функцией контроля потребления, использующей характеристики инвертора.

Эта функция разделяет энергопотребление на три этапа, что позволяет добиться оптимальной работы<sup>2</sup> в соответствии с настройками и с заданным энергопотреблением. Эта функция позволяет уменьшить годовое энергопотребление и расходы на оплату электричества, не жертвуя при этом комфортом.

<sup>1</sup> Для контроля потребления требуется наружный блок входов-выходов Seri-Para.

<sup>2</sup> Диапазон настроек: 0 % или 40—100 % (шагами по 5 %). При поставке настройки заданы тремя этапами: 0, 70 и 100 %.

Система мультizonального кондиционирования с одновременными обогревом и охлаждением  
Трёхтрубная система Panasonic ECOi EX MF3 — идеальный выбор для наиболее требовательных заказчиков.



## Компактный блок управления трёхтрубной системой/множество вариантов подключения

Блок рекуперации тепла для подключения нескольких (4, 6 и до 8) внутренних блоков или групп блоков. Высота блока — лишь 200 мм. Это делает блок особенно подходящим для использования в гостиницах, где ограничено пространство для подключения нескольких блоков.

## Индивидуальное управление несколькими внутренними блоками комплектом электромагнитных клапанов.

- Одна система может применяться для самых разных вариантов конструкции и компоновки.
- Охлаждение может выполняться при наружных температурах до -10 °С.

Схема системы

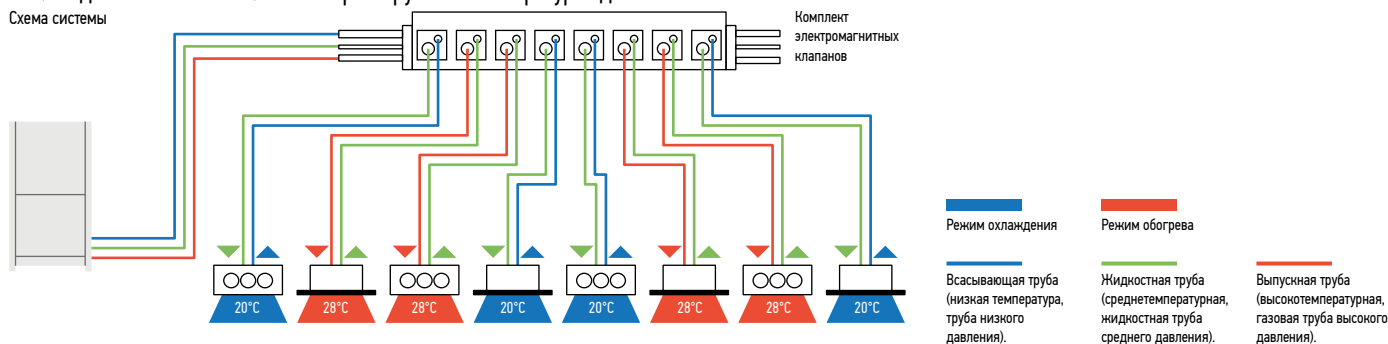

	1 порт	4 порта	6 портов	8 портов
тип 56	CZ-P56HR3	CZ-P456HR3	CZ-P656HR3	CZ-P856HR3
тип 160	CZ-P160HR3	CZ-P4160HR3	—	—

## Комплект электромагнитных клапанов и проводка

Текущая модель / один тип подключения



**Комплект печатных плат для трёхтрубной системы**  
Приобретается отдельно

**Компоненты в комплекте HR3**

Новая модель / несколько типов подключения

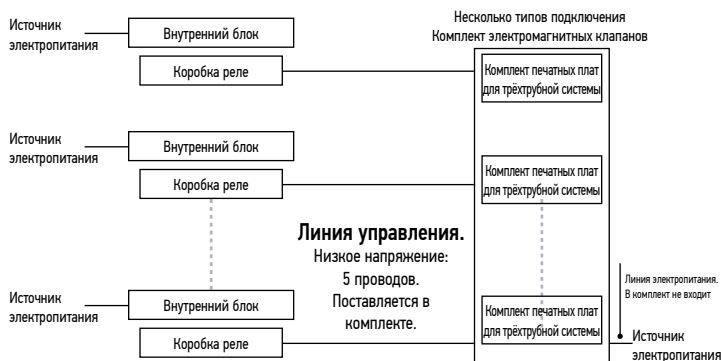

**Блок сигнальных реле.**  
Аксессуар в комплекте

**Компоненты в комплекте HR3**

# ТРЁХТРУБНАЯ СИСТЕМА ECOi EX MF3 — БОЛЬШЕ ВОЗМОЖНОСТЕЙ ДЛЯ ПОДКЛЮЧЕНИЯ

## Увеличенная длина трубопроводов и широкие возможности для проектирования

Приспосабливаемая конструкция к различным типам зданий и размерам. Фактическая длина трубопровода: 200 м. Максимальная длина трубопровода: 500 м.

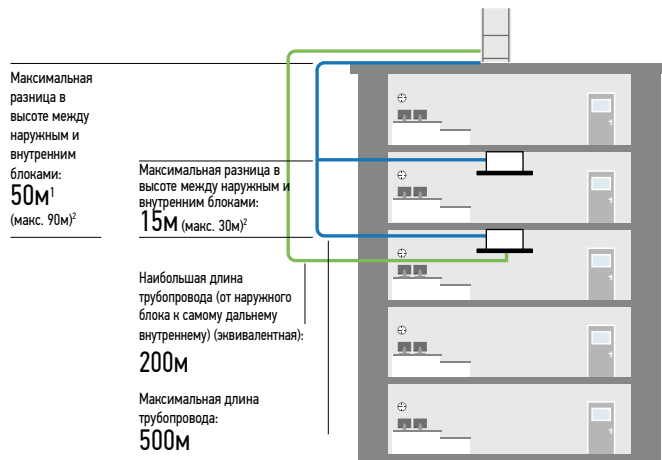

1. Если наружный блок находится ниже внутреннего блока — 40 м.
2. Требуется изменение настроек. Обратитесь к уполномоченному дилеру Panasonic, если условия соответствуют указанным ниже:  $50 < \text{разница в высоте между НБ и ВБ} \leq 90$  или  $15 < \text{разница в высоте между внутренними блоками} \leq 30$

## Отличная экономичность и меньший диаметр трубопроводов

Применение хладагента R410A позволяет уменьшить потери давления, диаметр трубопроводов на нагнетании и объёмы жидкости. Всё это сокращает пространство, требуемое для монтажа трубопроводов, упрощает обслуживание и уменьшает расходы на материалы.

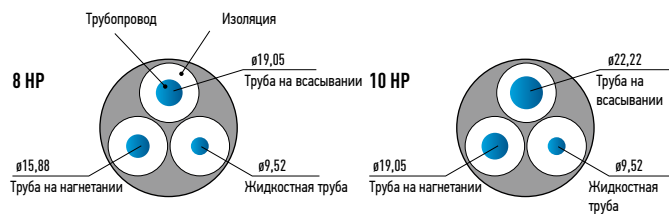

## Длина трубопровода — до 40 м после первого ответвления

К одной системе могут быть подключены до 52 блоков. Расширенные возможности прокладки трубопроводов позволяет применять такую систему на вокзалах, в аэропортах, школах и больницах.

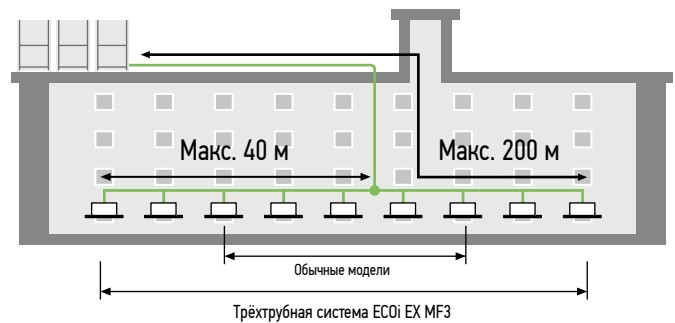

## Высокое внешнее статическое давление на конденсаторах

Новая конструкция вентилятора, его ограждения, двигателя и корпуса расширяет возможности монтажа на месте эксплуатации и обеспечивает внешнее статическое давление на уровне 80 Па. Воздуховод на нагнетании, исключающий нарушения циркуляции воздуха, позволяет монтировать наружные блоки на любом этаже здания.

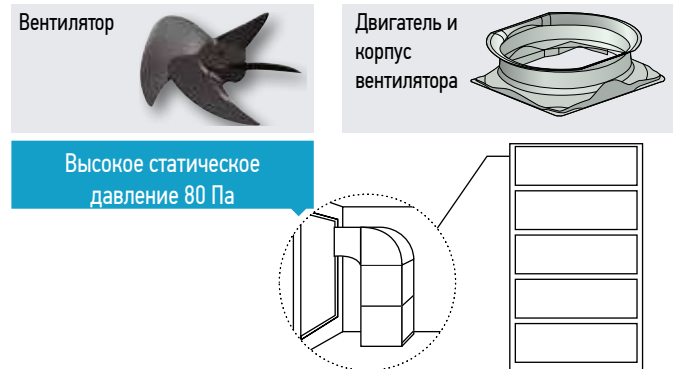

## КОНСТРУКЦИЯ ТРУБОПРОВОДОВ ТРЁХТРУБНОЙ СИСТЕМЫ ECOi EX MF3

Место для монтажа следует выбирать так, чтобы длина и диаметр трубопроводов хладагента соответствовали диапазону, указанному в таблице ниже.

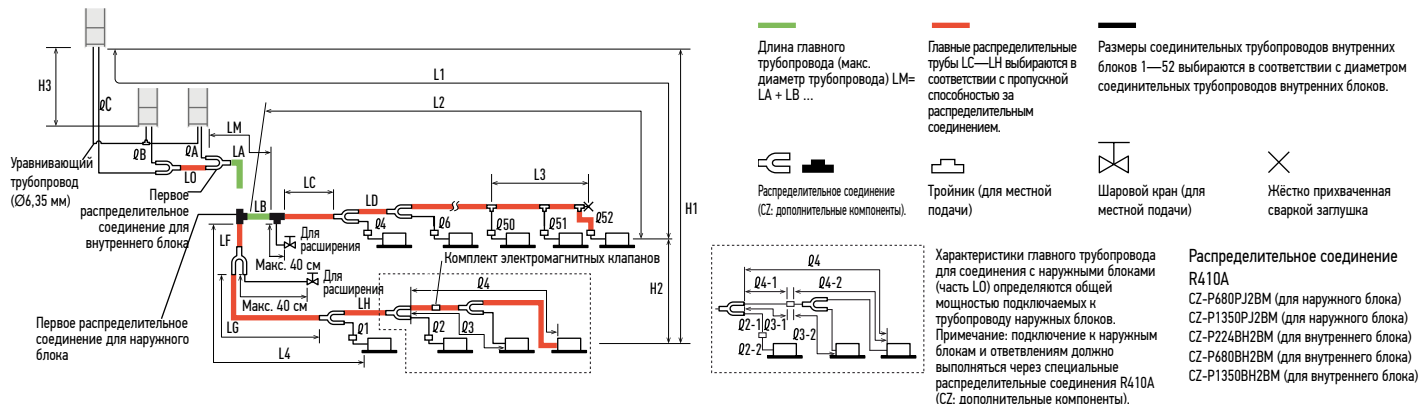

### Диапазоны, применимые для длин трубопроводов хладагента и разницы высоты монтажа

Параметр	Метка	Метка	Длина (м)
Допустимая длина трубопровода	L1	Максимальная длина трубопровода:	Фактическая длина ≤200 <sup>1)</sup> Эквивалентная длина ≤210 <sup>1)</sup>
	Δ L (L2-L4)	Разница между максимальной и минимальной длинами после первого распределительного соединения	≤50 <sup>2)</sup>
	LM	Максимальная длина главного трубопровода (для максимального диаметра) * LM допускается и после первого распределительного соединения, если длина трубопровода максимальна..	— <sup>3)</sup>
	Q1, Q2~ Q52	Максимальная длина каждой распределительной трубы	≤50 <sup>4)</sup>
	L1+ Q1+ Q2~ Q51+ QA+QB+LF+LG+LH	Общая максимальная длина каждой трубы, в т. ч. длина каждой распределительной трубы (только трубы жидкости)	≤500
	QA, QB+LO, QC+LO	Максимальная длина трубопровода от первого наружного распределительного соединения до каждого наружного блока	≤10
Допустимая разница высот	Q1-2, Q2-2 ~ Q52-2	Максимальная длина между комплектом электромагнитных клапанов и внутренним блоком	≤30
	H1	Если наружный блок установлен выше внутреннего	≤50
	H2	Если наружный блок установлен ниже внутреннего	≤40
Допустимая длина соединительного трубопровода	H3	Максимальная разница между наружными блоками	≤15 <sup>5)</sup>
	L3	Трубопровод от тройника (местная подача); максимальная длина трубопровода между первым тройником и концом с приварной заслонкой	≤4

L = длина, H = высота

1) Если длина наибольшего участка трубопровода (L1) превышает 90 м (эквивалентная длина), диаметр главных (LM) труб на всасывании, нагнетании и труб жидкости следует увеличить на 1. Использовать редуктор для местной подачи. Диаметры труб выбирать по таблице диаметров основных труб (таблица 3) и таблице труб хладагента (таблица 8). 2) Если длина наибольшего участка основного трубопровода (LM) превышает 50 м, диаметр главных (LM) труб на всасывании и нагнетании следует увеличить на 1. Использовать редуктор для местной подачи. Длина должна быть меньше предельно допустимой максимальной длины трубопровода. Для участков трубопровода свыше 50 м размер выбирать на основании таблицы 3, в которой перечислены диаметры основных трубопроводов (LA). 3) Если длина трубопровода, отмеченного как «L» (L2-L4), превышает 40 м, диаметр труб на всасывании, нагнетании и труб жидкости на участке за первым распределительным соединением следует увеличить на 1. Подробнее см. технические характеристики. 4) Если длина любого из участков трубопровода превышает 30 м, увеличить диаметр труб на всасывании, нагнетании и труб жидкости на 1. \* Характеристики главного трубопровода для соединения с наружными блоками (часть LO) определяются общей мощностью подключаемых к трубопроводу наружных блоков.

### Ограничения системы.

Максимально допустимое количество подключенных наружных блоков	3
Максимально допустимая мощность подключенных наружных блоков	135кВт (48HP)
Максимальное количество подключаемых внутренних блоков	52
Максимально допустимое соотношение количества наружных и внутренних блоков	50-150%

1) Для систем 24HP (тип 68 кВт) это количество ограничено общей мощностью подключенных внутренних блоков.

2) При расширении системы возможно подключение до трёх блоков.

3) Настоятельно рекомендуется выбирать блоки так, чтобы нагрузка была в пределах 50—130 %.

### Дополнительный объём хладагента.

Размер трубы жидкости, дюймы (миллиметры)	Масса хладагента (г/м)
1/4 (6,35)	26
3/8 (9,52)	56
1/2 (12,70)	128
5/8 (15,88)	185
3/4 (19,05)	259
7/8 (22,22)	366

### Необходимая масса дополнительного хладагента на метр, в зависимости от размера трубопровода на нагнетании

Размер трубопровода на нагнетании	Дюйм (мм)	1/2 (12,70)	5/8 (15,88)	3/4 (19,05)	7/8 (22,22)	1 (25,40)	1-1/8 (28,58)	1-1/4 (31,75)	1-1/2 (38,10)
Дополнительное количество	г/м	12	21	31	41	55	71	89	126

### Трубопровод хладагента

Размер трубы, дюймы (миллиметры)		Закалка материала - 0		Закалка материала - 1/2 H, H	
1/4 (6,35)	t 0,8	1/4 (6,35)	t 0,8	1/4 (6,35)	t 1,0
3/8 (9,52)	t 0,8	3/8 (9,52)	t 0,8	3/8 (9,52)	t 1,0
1/2 (12,70)	t 0,8	1/2 (12,70)	t 0,8	1/2 (12,70)	t 1,0
5/8 (15,88)	t 1,0	5/8 (15,88)	t 1,0	5/8 (15,88)	t 1,1
3/4 (19,05)	t 1,2	3/4 (19,05)	t 1,2	3/4 (19,05)	t 1,15
				1-1/5 (41,28)	t 1,20

\* Радиус колена трубы должен как минимум в четыре раза превышать наружный диаметр трубы. Кроме того, при изгибании труб необходимо следить за их изломом или иными повреждениями.



## Трёхтрубная система ECOi EX MF3



**4,85**  
SCOP

### Система с одновременными обогревом, охлаждением и рекуперацией тепла

Трёхтрубная система Panasonic ECOi EX MF3 — одна из наиболее совершенных систем мультизонального кондиционирования, обеспечивающая не только эффективность одновременного охлаждения и обогрева, но и расширяющая возможности для монтажа и обслуживания.

- Значение SCOP этой системы составляет 4,85, что является первоклассным результатом для устройств такого типа (значение эффективности сезонного отопления LOT21 для наружного блока 8HP)
- Одновременные обогрев и охлаждение, количество внутренних блоков — до 39
- Компактные блоки рекуперации тепла высотой всего 200 мм, пригодные для установки в ограниченном потолочном пространстве в гостиницах

### Функция ротации и резервный режим

#### Технические преимущества

- Высокое значение SEER/SCOP под полной нагрузкой (соответствие LOT21)
- Соответствие EER, COP: Eurovent
- Наружные блоки стандартизированы под один компактный размер корпуса
- Подключение до 52 внутренних блоков
- Новая конструкция вентилятора, его ограждения, двигателя и корпуса обеспечивает внешнее статическое давление на уровне 80 Па
- Бесшумная работа наружного блока: минимальный уровень шума 54 дБ (А) для 8HP
- Конденсатор Bluefin в наружном блоке

		8HP	10HP	12HP	14HP	16HP
Наружные блоки		U-8MF3E8	U-10MF3E8	U-12MF3E8	U-14MF3E8	U-16MF3E8
Источник электропитания	Напряжение В	380/400/415	380/400/415	380/400/415	380/400/415	380/400/415
	Фаза	Трёхфазная система	Трёхфазная система	Трёхфазная система	Трёхфазная система	Трёхфазная система
	Частота Гц	50	50	50	50	50
Мощность охлаждения	кВт	22,40	28,00	33,50	40,00	45,00
EER <sup>1)</sup>	Вт/Вт	5,11	4,72	3,91	3,70	3,49
SEER <sup>2)</sup>		7,02	7,05	6,39	6,69	6,02
Сила тока при охлаждении	А	7,16/6,80/6,55	9,90/9,41/9,07	3,19/13,20/12,70	18,20/17,30/16,70	21,30/20,20/19,50
Потребляемая мощность при охлаждении	кВт	4,38	5,93	8,57	10,80	12,90
Мощность обогрева	кВт	25,00	31,50	37,50	45,00	50,00
COP <sup>1)</sup>	Вт/Вт	5,25	5,17	4,51	4,21	4,17
SCOP <sup>2)</sup>		4,85	4,25	4,27	4,13	3,81
Сила тока при обогреве	А	7,78/7,39/7,12	10,20/9,66/9,31	13,40/12,80/12,30	18,10/17,20/16,50	20,00/19,00/18,30
Потребляемая мощность при обогреве	кВт	4,76	6,09	8,32	10,70	12,00
Сила тока при пуске	А	1,00	1,00	1,00	2,00	2,00
Внешнее статическое давление (макс.)	Па	80	80	80	80	80
Объем воздушного потока	м³/мин	210	220	232	232	232
Уровень звукового давления	Нормальный режим дБ(А)	54,00	57,00	60,00	61,00	62,00
	Бесшумный режим 1 / 2 дБ(А)	51,00/49,00	54,00/52,00	57,00/55,00	58,00/56,00	59,00/57,00
Мощность звука	Нормальный режим дБ	76,00	78,00	81,00	82,00	82,00
Габаритные размеры В x Ш x Г	мм	1842 x 1180 x 1000	1842 x 1180 x 1000	1842 x 1180 x 1000	1842 x 1180 x 1000	1842 x 1180 x 1000
Масса нетто	кг	261	262	286	334	334
Подключения трубопроводов <sup>3)</sup>	Жидкостная труба Дюйм (мм)	3/8 (9,52) / 1/2 (12,70)	3/8 (9,52) / 1/2 (12,70)	1/2 (12,70) / 5/8 (15,88)	1/2 (12,70) / 5/8 (15,88)	1/2 (12,70) / 5/8 (15,88)
	Труба на нагнетании Дюйм (мм)	5/8 (15,88) / 3/4 (19,05)	3/4 (19,05) / 7/8 (22,22)	3/4 (19,05) / 7/8 (22,22)	7/8 (22,22) / 1 (25,40)	7/8 (22,22) / 1 (25,40)
	Труба на всасывании Дюйм (мм)	3/4 (19,05) / 7/8 (22,22)	7/8 (22,22) / 1 (25,40)	1 (25,40) / 1-1/8 (28,58)	1 (25,40) / 1-1/8 (28,58)	1-1/8 (28,58) / 1-1/4 (31,75)
	Уравниватель трубопровод Дюйм (мм)	1/4 (6,35)	1/4 (6,35)	1/4 (6,35)	1/4 (6,35)	1/4 (6,35)
Хладагент (R410A) / Экв. CO <sub>2</sub>	кг / TCO <sub>2</sub> экв.	6,80 / 14,1984	6,80 / 14,1984	8,30 / 17,3304	8,30 / 17,3304	8,30 / 17,3304
Максимальное соотношение наружных и внутренних блоков %		50 - 150	50 - 150	50 - 150	50 - 150	50 - 150
Диапазон рабочих температур	Охлаждение, Мин - Макс °С	-10 ~ +52	-10 ~ +52	-10 ~ +52	-10 ~ +52	-10 ~ +52
	Обогрев, Мин - Макс °С	-20 ~ +18	-20 ~ +18	-20 ~ +18	-20 ~ +18	-20 ~ +18
	Одновременная работа °С	-10 ~ +24	-10 ~ +24	-10 ~ +24	-10 ~ +24	-10 ~ +24

#### Комплект электромагнитных клапанов

KIT-P56HR3	KIT-P56HR3	Комплект электромагнитных клапанов для управления трёхтрубной системой (до 5,60 кВт)
	CZ-P56HR3	Комплект электромагнитных клапанов (до 5,60 кВт)
	CZ-CAPE2	Печатная плата для управления трёхтрубной системой
KIT-P160HR3	KIT-P160HR3	Комплект электромагнитных клапанов для управления трёхтрубной системой (5,60—16,00 кВт)
	CZ-P160HR3	Комплект электромагнитных клапанов (до 16,00 кВт)
	CZ-CAPE2	Печатная плата для управления трёхтрубной системой
CZ-CAPE2		Печатная плата для управления трёхтрубной системой (настенный монтаж)

#### Комплект блоков управления трёхтрубной системы

CZ-P456HR3	4 порта, 3 трубных блока (до 5,60 кВт)
CZ-P656HR3	6 портов, 3 трубных блока (до 5,60 кВт)
CZ-P856HR3	8 портов, 3 трубных блока (до 5,60 кВт)
CZ-P4160HR3	8 портов, 3 трубных блока (до 5,60 кВт)

1) Расчет EER и COP основан на EN14511. 2) SEER/SCOP рассчитывается на основе значений «П» сезонной эффективности охлаждения/обогрева помещений РЕГЛАМЕНТА ЕВРОКОМИССИИ (ЕС) 2016/2281. SEER, SCOP = (η + Коэффициент коррекции) × PEF. 3) Диаметр трубы длиной менее 90 м для оконечного внутреннего блока / более 90 м для оконечного внутреннего блока (если эквивалентная длина наибольшего участка трубопровода превышает 90 м, размеры основных труб и жидкости следует увеличить на 1).



## Трёхтрубная система ECOi EX MF3 с сочетанием от 18 до 48НР.



НР			18НР	20НР	22НР	24НР	26НР	28НР	30НР	32НР
Название модели			U-8MF3E8	U-8MF3E8	U-10MF3E8	U-12MF3E8	U-10MF3E8	U-12MF3E8	U-14MF3E8	U-16MF3E8
			U-10MF3E8	U-12MF3E8	U-12MF3E8	U-12MF3E8	U-16MF3E8	U-16MF3E8	U-16MF3E8	U-16MF3E8
Источник электропитания	Напряжение	В	380 / 400 / 415	380 / 400 / 415	380 / 400 / 415	380 / 400 / 415	380 / 400 / 415	380 / 400 / 415	380 / 400 / 415	380 / 400 / 415
	Фаза		Three Phase	Three Phase	Three Phase	Three Phase	Three Phase	Three Phase	Three Phase	Three Phase
	Частота	Гц	50	50	50	50	50	50	50	50
Мощность охлаждения	кВт		50,00	56,00	61,50	68,00	73,00	78,50	85,00	90,00
EER <sup>1)</sup>	Вт/Вт		4,90	4,31	4,24	3,89	3,88	3,65	3,59	3,49
Сила тока при охлаждении	А		16,80/16,00/15,40	21,00/20,00/19,20	23,70/22,50/21,70	28,30/26,90/25,90	31,00/29,50/28,40	35,10/33,40/32,20	39,60/37,60/36,20	42,60/40,50/39,00
Потребляемая мощность при охлаждении	кВт		10,20	13,00	14,50	17,50	18,80	21,50	23,70	25,8
Мощность обогрева	кВт		56,00	63,00	69,00	76,50	81,50	87,50	95,00	100,00
COP <sup>1)</sup>	Вт/Вт		5,23	4,77	4,79	4,47	4,50	4,31	4,19	4,17
Сила тока при обогреве	А		17,70/16,80/16,20	21,30/20,30/19,50	23,50/22,30/21,50	27,60/26,30/25,30	30,20/28,70/27,70	33,50/31,80/30,70	37,90/36,00/34,70	40,10/38,10/36,70
Потребляемая мощность при обогреве	кВт		10,70	13,20	14,40	17,10	18,10	20,30	22,70	24,00
Сила тока при пуске			2,00	2,00	2,00	2,00	3,00	3,00	4,00	4,00
Внешнее статическое давление (макс.)			80	80	80	80	80	80	80	80
Объем воздушного потока	м³/мин		430	442	452	464	452	464	464	464
Уровень звукового давления	Нормальный режим	дБ(А)	59,00	61,00	62,00	63,00	63,50	64,50	64,50	65,00
	Бесшумный режим 1 / 2	дБ(А)	56,00 / 54,00	58,00 / 56,00	59,00 / 57,00	60,00 / 58,00	60,50 / 58,50	61,50 / 59,50	61,50 / 59,50	62,00 / 60,00
Мощность звука	Нормальный режим	дБ	81,50	84,00	84,50	86,00	86,50	86,00	86,00	86,00
Габаритные размеры	В x Ш x Г	мм	1842 x 2360 (+60) x 1000	1842 x 2360 (+60) x 1000	1842 x 2360 (+60) x 1000	1842 x 2360 (+60) x 1000	1842 x 2360 (+60) x 1000	1842 x 2360 (+60) x 1000	1842 x 2360 (+60) x 1000	1842 x 2360 (+60) x 1000
Масса нетто	кг		523	547	548	574	596	620	668	668
Подключения трубопроводов <sup>2)</sup>	Жидкостная труба	Дюйм (мм)	5/8 (15,88) / 3/4 (19,05)	5/8 (15,88) / 3/4 (19,05)	5/8 (15,88) / 3/4 (19,05)	5/8 (15,88) / 3/4 (19,05)	3/4 (19,05) / 7/8 (22,22)	3/4 (19,05) / 7/8 (22,22)	3/4 (19,05) / 7/8 (22,22)	3/4 (19,05) / 7/8 (22,22)
	Труба на нагнетании	Дюйм (мм)	7/8 (22,22) / 1 (25,40)	7/8 (22,22) / 1 (25,40)	1 (25,40) / 1-1/8 (28,58)	1 (25,40) / 1-1/8 (28,58)	1 (25,40) / 1-1/8 (28,58)	1-1/8 (28,58) / 1-1/4 (31,75)	1-1/8 (28,58) / 1-1/4 (31,75)	1-1/8 (28,58) / 1-1/4 (31,75)
	Труба на всасывании	Дюйм (мм)	1-1/8 (28,58) / 1-1/4 (31,75)	1-1/8 (28,58) / 1-1/4 (31,75)	1-1/8 (28,58) / 1-1/4 (31,75)	1-1/8 (28,58) / 1-1/4 (31,75)	1-1/4 (31,75) / 1-1/2 (38,10)	1-1/4 (31,75) / 1-1/2 (38,10)	1-1/4 (31,75) / 1-1/2 (38,10)	1-1/4 (31,75) / 1-1/2 (38,10)
	Уравнительный трубопровод	Дюйм (мм)	1/4 (6,35)	1/4 (6,35)	1/4 (6,35)	1/4 (6,35)	1/4 (6,35)	1/4 (6,35)	1/4 (6,35)	1/4 (6,35)
Хладагент (R410A) / Экв. CO <sub>2</sub>	кг/т		13,60 / 28,3968	15,10 / 31,5288	15,10 / 31,5288	16,60 / 34,6608	15,10 / 31,5288	16,60 / 34,6608	16,60 / 34,6608	16,60 / 34,6608
Максимальное соотношение наружных и внутренних блоков %			50 - 150	50 - 150	50 - 150	50 - 150	50 - 150	50 - 150	50 - 150	50 - 150
Диапазон рабочих температур	Охлаждение, Мин - Макс	°C	-10 - +52	-10 - +52	-10 - +52	-10 - +52	-10 - +52	-10 - +52	-10 - +52	-10 - +52
	Обогрев, Мин - Макс	°C	-20 - +18	-20 - +18	-20 - +18	-20 - +18	-20 - +18	-20 - +18	-20 - +18	-20 - +18
	Одновременная работа	°C	-10 - +24	-10 - +24	-10 - +24	-10 - +24	-10 - +24	-10 - +24	-10 - +24	-10 - +24

НР			34НР	36НР	38НР	40НР	42НР	44НР	46НР	48НР
Название модели			U-8MF3E8	U-8MF3E8	U-10MF3E8	U-8MF3E8	U-10MF3E8	U-12MF3E8	U-14MF3E8	U-16MF3E8
			U-10MF3E8	U-12MF3E8	U-12MF3E8	U-16MF3E8	U-16MF3E8	U-16MF3E8	U-16MF3E8	U-16MF3E8
Источник электропитания	Напряжение	В	380 / 400 / 415	380 / 400 / 415	380 / 400 / 415	380 / 400 / 415	380 / 400 / 415	380 / 400 / 415	380 / 400 / 415	380 / 400 / 415
	Фаза		Three Phase	Three Phase	Three Phase	Three Phase	Three Phase	Three Phase	Three Phase	Three Phase
	Частота	Гц	50	50	50	50	50	50	50	50
Мощность охлаждения	кВт		96,00	101,00	107,00	113,00	118,00	124,00	130,00	135,00
EER <sup>1)</sup>	Вт/Вт		4,10	3,90	3,88	3,72	3,72	3,58	3,55	3,49
Сила тока при охлаждении	А		38,60/36,70/35,40	42,30/40,20/38,70	45,60/43,30/41,70	50,20/47,70/46,00	52,40/49,70/47,90	56,50/53,70/51,80	61,10/58,10/56,00	63,90/60,70/58,50
Потребляемая мощность при охлаждении	кВт		23,40	25,90	27,60	30,40	31,70	34,60	36,60	38,70
Мощность обогрева	кВт		108,00	113,00	119,00	127,00	132,00	138,00	145,00	150,00
COP <sup>1)</sup>	Вт/Вт		4,64	4,48	4,51	4,31	4,36	4,25	4,18	4,17
Сила тока при обогреве	А		38,90/37,00/35,60	41,60/39,50/38,10	43,60/41,40/39,90	49,30/46,80/45,10	50,60/48,10/46,30	53,70/51,00/49,10	57,90/55,00/53,00	60,10/57,10/55,00
Потребляемая мощность при обогреве	кВт		23,30	25,20	26,40	29,50	30,30	32,50	34,70	36,00
Сила тока при пуске			4,00	4,00	4,00	5,00	5,00	5,00	6,00	6,00
Внешнее статическое давление (макс.)			80	80	80	80	80	80	80	80
Объем воздушного потока	м³/мин		662	674	684	674	684	696	696	696
Уровень звукового давления	Нормальный режим	дБ(А)	64,00	64,50	65,00	65,50	66,00	66,50	66,50	67,00
	Бесшумный режим 1 / 2	дБ(А)	61,00 / 59,00	61,50 / 59,50	62,00 / 60,00	62,50 / 60,50	63,00 / 61,00	63,50 / 61,50	63,50 / 61,50	64,00 / 62,00
Мощность звука	Нормальный режим	дБ	84,50	85,50	85,50	85,50	86,00	86,50	87,00	87,00
Габаритные размеры	В x Ш x Г	мм	1842 x 3540 (+120) x 1000	1842 x 3540 (+120) x 1000	1842 x 3540 (+120) x 1000	1842 x 3540 (+120) x 1000	1842 x 3540 (+120) x 1000	1842 x 3540 (+120) x 1000	1842 x 3540 (+120) x 1000	1842 x 3540 (+120) x 1000
Масса нетто	кг		857	881	882	929	930	954	1002	1002
Подключения трубопроводов <sup>3)</sup>	Жидкостная труба	Дюйм (мм)	3/4 (19,05) / 7/8 (22,22)	3/4 (19,05) / 7/8 (22,22)	3/4 (19,05) / 7/8 (22,22)	3/4 (19,05) / 7/8 (22,22)	3/4 (19,05) / 7/8 (22,22)	3/4 (19,05) / 7/8 (22,22)	3/4 (19,05) / 7/8 (22,22)	3/4 (19,05) / 7/8 (22,22)
	Труба на нагнетании	Дюйм (мм)	1-1/8 (28,58) / 1-1/4 (31,75)	1-1/8 (28,58) / 1-1/4 (31,75)	1-1/4 (31,75) / 1-1/2 (38,10)	1-1/4 (31,75) / 1-1/2 (38,10)	1-1/4 (31,75) / 1-1/2 (38,10)	1-1/4 (31,75) / 1-1/2 (38,10)	1-1/4 (31,75) / 1-1/2 (38,10)	1-1/4 (31,75) / 1-1/2 (38,10)
	Труба на всасывании	Дюйм (мм)	1-1/4 (31,75) / 1-1/2 (38,10)	1-1/2 (38,10) / 1-5/8 (41,28)	1-1/2 (38,10) / 1-5/8 (41,28)	1-1/2 (38,10) / 1-5/8 (41,28)	1-1/2 (38,10) / 1-5/8 (41,28)	1-1/2 (38,10) / 1-5/8 (41,28)	1-1/2 (38,10) / 1-5/8 (41,28)	1-1/2 (38,10) / 1-5/8 (41,28)
	Уравнительный трубопровод	Дюйм (мм)	1/4 (6,35)	1/4 (6,35)	1/4 (6,35)	1/4 (6,35)	1/4 (6,35)	1/4 (6,35)	1/4 (6,35)	1/4 (6,35)
Хладагент (R410A) / Экв. CO <sub>2</sub>	кг/т		21,90 / 45,72719	23,40 / 48,85919	23,40 / 48,85919	23,40 / 48,85919	23,40 / 48,85919	24,90 / 46,3536	24,90 / 51,9912	24,90 / 51,9912
Максимальное соотношение наружных и внутренних блоков %			50 - 150	50 - 150	50 - 150	50 - 150	50 - 150	50 - 150	50 - 150	50 - 150
Диапазон рабочих температур	Охлаждение, Мин - Макс	°C	-10 - +52	-10 - +52	-10 - +52	-10 - +52	-10 - +52	-10 - +52	-10 - +52	-10 - +52
	Обогрев, Мин - Макс	°C	-20 - +18	-20 - +18	-20 - +18	-20 - +18	-20 - +18	-20 - +18	-20 - +18	-20 - +18
	Одновременная работа	°C	-10 - +24	-10 - +24	-10 - +24	-10 - +24	-10 - +24	-10 - +24	-10 - +24	-10 - +24

Условия оценки: Охлаждение, в помещении 27°C СХТ / 19°C СМТ. Охлаждение, снаружи 35°C СХТ / 24°C СМТ. Обогрев, в помещении 20°C СХТ. Обогрев, снаружи 7°C СХТ / 4°C СМТ. (СХТ: по шкале термометру; СМТ: по смещенному термометру) Технические характеристики могут быть изменены без предварительного уведомления. Для получения подробной информации и маркировке EHP / Eneptu посетите наши веб-сайты [www.aigcon.panasonic.eu](http://www.aigcon.panasonic.eu) или [www.prc.panasonic.eu](http://www.prc.panasonic.eu).



ЭКОНОМИЧНОСТЬ

ECO G

ECO G

## Panasonic представляет газопроводные VRF-системы

Широкий диапазон газопроводных тепловых насосов (ГНП) Panasonic охватывает 2-трубные и 3-трубные системы. Спектр наших коммерческих VRF-систем с газопроводным тепловым насосом занимает лидирующее место в отрасли по разработке эффективных и гибких систем, что делает выбор в пользу нашей продукции естественным, особенно для тех коммерческих проектов, объекты которых ограничены по мощности электроэнергии. Как и следовало ожидать, все наши газопроводные VRF-системы обладают самыми высокими показателями надёжности в отрасли и поддерживаются ведущей программой сервисного обслуживания клиентов. Возможность управления крутящим моментом и количеством оборотов двигателя газопроводного теплового насоса сравнима по функциональности с электроприводным кондиционером инверторного типа. Таким образом, газопроводной тепловой насос гарантирует такой же индивидуальный и эффективный контроль и производительность, как и электроприводной кондиционер воздуха с инверторным управлением.

Просты в размещении

- Мощность охлаждения до 71 кВт при потребляемой электрической мощности 0,1 кВт / ч
- Однофазный источник питания для всех моделей серии
- Возможность использования природного или сжиженного газа в качестве основного источника энергии
- Встроенный водяной теплообменник можно подключить к бытовым системам подачи горячей воды 16-25 л. с. (только 2-трубные блоки)
- Возможность непосредственного охлаждения или использования холодной воды для внутреннего теплообмена
- Сниженный выброс CO<sub>2</sub>

## ECO G и ECO G Multi, Серия 3 Way

Передовая газопроводная VRF-система обеспечивает повышенную эффективность и производительность во всем диапазоне продуктов.

Теперь ещё более мощная, чем когда-либо прежде, она позволяет подключать до 48 внутренних блоков.

Улучшения включают повышенную производительность при частичной нагрузке, сниженное потребление газа благодаря использованию двигателя Миллера и снижение потребления электроэнергии за счет применения инверторных двигателей вентиляторов.

### ECO G High Power

Энергоемкость системы ECO G High Power составляет всего 1% от электроэнергии, потребляемой электрической VRF-системой. Вы начинаете экономить прямо сейчас! Идеально подходит для мест со слабой электрической сетью, для чиллеров, вентиляции и кондиционирования воздуха.



### ECO G и ECO G Multi

2-трубные системы серии G обеспечивают не только повышенную производительность, но и повышенную гибкость установки.



### ECO G 3 Way

Система рекуперации тепла с тремя режимами работы с одновременным обогревом и охлаждением.



## Преимущества ECO G и ECO G Multi

### Экономичная работа

Все модели оснащены воздухообменниками высокой производительности и недавно разработанным теплообменником хладагента для экономичной работы, что вкуче делает их одним из самых энергоэффективных решений на рынке.

### Самые низкие выбросы оксидов азота

VRF-системы, оснащенные газопроводным тепловым насосом, обладают самыми низкими показателями выбросов оксидов азота. Благодаря новаторским разработкам газопроводные тепловые насосы Panasonic оснащены совершенно новой системой сгорания обеднённой смеси, которая использует регулирование состава смеси топлива и воздуха с помощью обратной связи для сокращения выбросов NOx до беспрецедентно низкого уровня.

### Высокая производительность

Благодаря передовой конструкции теплообменника эта новая система, оснащенная газопроводным тепловым насосом, предлагает повышение производительности и снижение эксплуатационных расходов, что в сочетании с улучшенными системами управления двигателем, значительно повышает коэффициент преобразования (COP) системы.

### Превосходная экономичность

Газопроводной тепловой насос Panasonic обеспечивает быстрое и мощное охлаждение / обогрев и увеличивает подвод тепла в помещении за счет эффективной рекуперации тепла от воды из системы охлаждения двигателя, которое передаётся в контур хладагента посредством высокоэффективного пластинчатого теплообменника. Кроме того, использование тепла выхлопных газов двигателя гарантирует, что наш кондиционер с газопроводным тепловым насосом не нуждается в цикле размораживания. Это тем самым обеспечивает непрерывную 100% мощность нагрева в суровых погодных условиях, когда температура внешнего воздуха достигает -20°C. При работе в режиме охлаждения тепло, излучаемое двигателем, доступно для использования в системе подачи горячей

воды и способно вырабатывать до 30 кВт мощности для нагрева воды до 75°C. Система подачи горячей воды также доступна для использования и во время нагрева, когда температура наружного воздуха превышает 7°C.

### Возможность охлаждения воды

Кроме этого, в нашей системе с газопроводным тепловым насосом доступна опция чиллера, которая может быть объединена с отдельными наружными блоками или с комплексом внутренних блоков с непосредственным охлаждением (DX). Системой можно управлять посредством общей системы автоматизации и диспетчеризации здания или с помощью панели управления Panasonic, поставляемой в комплекте, с установками температуры теплоносителя от -15°C до +15°C и горячей воды от +35°C до +55°C.

### Нет необходимости в размораживании

Во время работы в режиме нагрева при температуре окружающей среды ниже 4°C внешние вентиляторы отключаются, ещё больше снижая эксплуатационные расходы и выбросы CO<sub>2</sub>.

ECO G с водяным теплообменником для получения холодной и горячей воды для водяных систем.





Современная система мультизонального кондиционирования с газовым приводом отличается повышенным КПД, улучшенными характеристиками на всём диапазоне работы, а также улучшенными характеристиками работы под частичной нагрузкой, сниженным потреблением газа за счёт двигателя, использующего цикл Миллера, и меньшим энергопотреблением за счёт применения двигателей постоянного тока для вентиляторов.

**1 Снижение энергопотребления**  
Применение газового двигателя как привода компрессора позволило снизить потребление электроэнергии системой ECO G всего до 9 % по сравнению с ECOi.

**2 Эффективный нагрев горячей воды при работе в режимах обогрева и охлаждения**  
Тепло выхлопа двигателя во время обогрева и охлаждения может использоваться для нагрева воды для бытовых нужд.

**3 Открытая и универсальная конструкция**  
Система ECO G спроектирована для подключения разных внутренних блоков и контроллеров системы ECOi. Для соответствия новым требованиям по экономичности в устройствах GE3 применяется новая насосная система.

**4 Быстрый запуск в режиме обогрева при низких внешних температурах**  
Быстрый запуск системы с газовым насосом с использованием тепла, отводимого от двигателя, обеспечивает быстрый обогрев здания в холода до -21 °С.

Сравнение значений мощности обогрева

Температура в помещении, °С

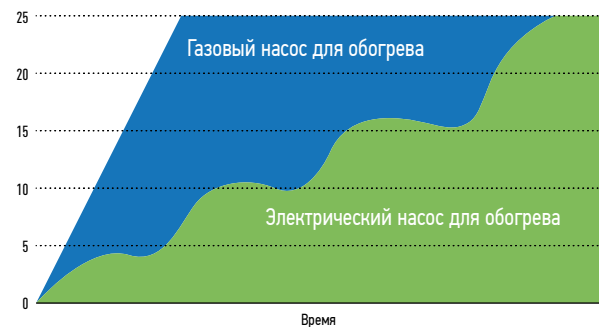

**Двухтрубная система ECO G GE3**

Повышенная энергоэффективность  
Значение SEER повышено до 120 %.



**НОВАЯ трёхтрубная система ECO G GF3**

За счёт тепла, отводимого от устройств при обогреве и охлаждении, может нагреваться вода для бытовых нужд.

**Подключаемые внутренние блоки GE3/GF3**

Тип	Номер модели	Двухтрубная система ECO G GE3	НОВАЯ трёхтрубная система ECO G GF3
Стандартные внутренние блоки A2A	—	Да <sup>1</sup>	Да <sup>1</sup>
Водяной теплообменник	PAW-250/500W(P)5G	Да <sup>2</sup>	Нет
С высоким статическим давлением и скрытым монтажом	S-ME2E5	Да	Нет
Змеевик непосредственного охлаждения для рекуперации тепла	PAW-ZDX3N	Да	Да
Змеевик непосредственного охлаждения для воздушной завесы	PAW-EAIRC-HS/LS	Да	Да <sup>3</sup>
Комплект для подключения к устройству обогрева	PAW-MAH2/M/L	Да	Да <sup>3</sup>

1) Кроме мощности 1,50 кВт. 2) Допускается соотношение 1:1 и смешанные. Если используется смешанный вариант, блоки не работают одновременно. Рекуперативный теплообменник и змеевик непосредственного охлаждения работают только по отдельности. 3) Только для мощностей ниже 16 кВт.

## СИСТЕМА МУЛЬТИЗОНАЛЬНОГО КОНДИЦИОНИРОВАНИЯ ECO G С ГАЗОВЫМ ПРИВОДОМ

По всему миру продано более **200.000** наружных блоков с газовыми насосами для обогрева

Устройство ECO G, использующее экологичные технологии Panasonic, отвечает самым взыскательным требованиям.

Долгая история развития с 1985 года подтверждает надёжность и качество

Коммерческие модели ECO G — новый шаг в развитии эффективных и универсальных мультizonальных систем кондиционирования воздуха



### Что такое газовый насос для обогрева?

Газовый насос для обогрева Panasonic представляет собой систему непосредственного охлаждения с компрессором, такую же, как система мультizonального кондиционирования. Вместо электродвигателя в таких системах компрессор приводится в движение газовым двигателем. Это имеет два преимущества:

1. от газового двигателя можно отводить тепло
2. не требуется электропитания

Газовый насос для обогрева — естественный выбор для коммерческих проектов, особенно связанных с ограничениями по энергопотреблению.

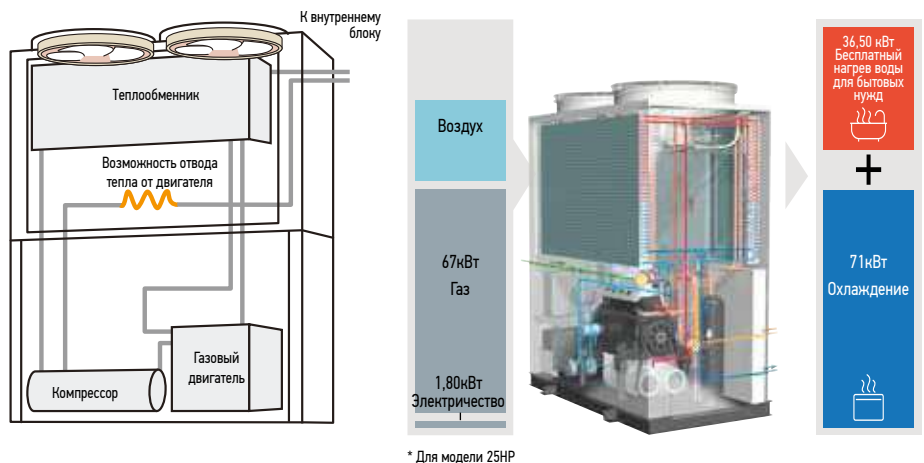

### Проблемы с электропитанием?

Модель ECO G идеально подходит для случаев, когда с электропитанием могут быть проблемы.

- Для запуска систему требуется лишь заправить природным или сжиженным газом.
- Высвобождает источники электропитания здания для подключения других важных устройств.
- Уменьшает капитальные затраты на модернизацию подстанций для подключения систем обогрева и охлаждения.
- Уменьшает нагрузку электропитания, в особенности в пиковые часы
- Высвобождает электропитание, которое может требоваться для иных систем: серверов, холодильников, производственного оборудования, освещения и т. п.

### Снижение энергопотребления

Сравнение энергопотребления наружным блоком 71 кВт.

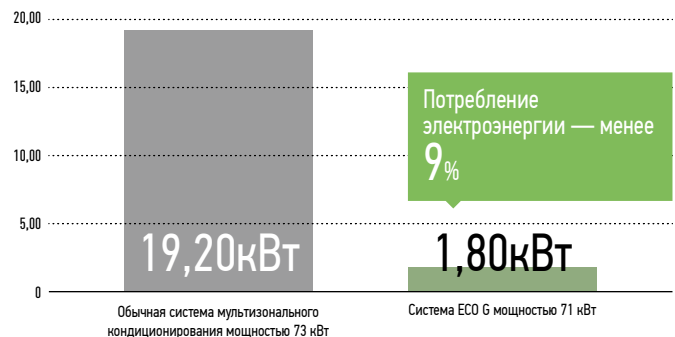

### Эффективный нагрев бытовой горячей воды при работе в режимах обогрева и охлаждения

Отработанное тепло от двигателя можно использовать для производства горячей воды с мощностью нагрева до 46 кВт при температуре 65 °C. Бытовая горячая вода с температурой 65 °C может использоваться для обогрева без использования дополнительных электронагревателей.

Пример применения: Отели

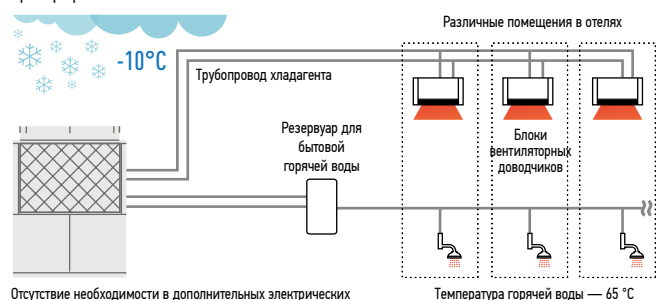

## Быстрые запуск и обогрев при низких внешних температурах

Для ускорения обогрева по сравнению с электрической системой мультизонального кондиционирования используется тепло, отводимое от газового двигателя. Это ускоряет обогрев в морозную погоду.

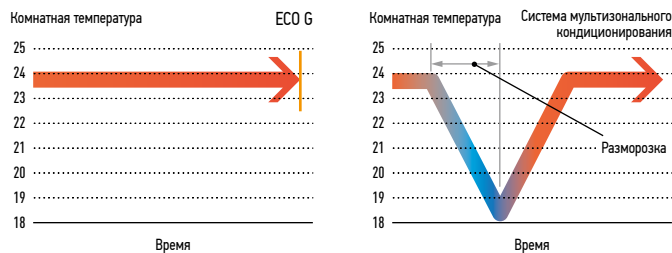

## Минимальные выбросы оксида азота.

Системы ECO G отличаются низкими выбросами оксида азота. Новейшая система Panasonic ECO G включает в себя современную систему экономного сгорания с контролем соотношения топлива к воздуху, что позволяет радикально снизить выбросы оксида азота.

## Водоохладитель.

Система ECO G может поставляться в варианте с водоохладителем, совмещённым с отдельным наружным блоком или входящим в состав блока непосредственного охлаждения воды внутренних блоков. Для контроля может использоваться система управления зданием или панель управления Panasonic. Температура охлаждения воды может задаваться в пределах -15...+15 °C, нагрева воды — 35...+55 °C.

## Приложение

Приложение	Требуемые характеристики	ECO G
В холле	Высокое потребление горячей воды для бытовых нужд	✓ Функция рекуперации энергии системы ECO G, отвечающая самым разным требованиям
В холле	Для подогрева воды в бассейне	✓
Офис	Если требуется быстрый запуск	✓ Скорость запуска быстрее, чем в системах мультизонального кондиционирования
Винодельня	1) Если требуется вода определённой температуры 2) Если временно (не каждый месяц) требуется потребление большого объёма электроэнергии	✓ 1) Для этой цели может использоваться охладитель с водяным модулем (ECO G и рекуперативный теплообменник) 2) Ввиду того, что стоимость газа дешевле электричества, применение такой системы может снизить эксплуатационные расходы.
Любые здания	Муниципальные ограничения по энергопотреблению	✓ - Не требуется дополнительный трансформатор - Требуется меньше пространства, снижены расходы
	При крайне низких внешних температурах	✓ Возможность обогрева при температурах до -20 °C без необходимости разморозки

## Примеры проектов



**Savills HQ Dublin & Google Block R. Ирландия.**  
Трёхпоточная система ECO G с нагрузкой 243 кВт. Проект был выполнен столь успешно, что получил награду Panasonic PRO как наиболее эффективный проект в странах Европы.



**Курорт Thomas Cook's Sunprime Atlantic View.**  
Курортная гостиница на Канарских островах (Испания) с 229 номерами, спа-салонем и бассейном.



**Колл-центр CAPITA, Великобритания**  
Трёхпоточная система ECO G. Более 150 внутренних блоков в переговорных комнатах и открытых офисных пространствах. Интеллектуальный сенсорный пульт управления CZ-256ESMC2.



**Винодельня, Женвилье (Франция).**  
Трёхпоточная система ECO G. Один из лучших примеров применения системы ECO G в винодельне.

## СИСТЕМА ECO G 3

### Усовершенствованный вентилятор

#### Новый трёхлопастной вентилятор.

Трёхлопастная конструкция вентилятора повышает эффективность и позволяет сократить энергопотребление до 30 % по сравнению с обычными вентиляторами.

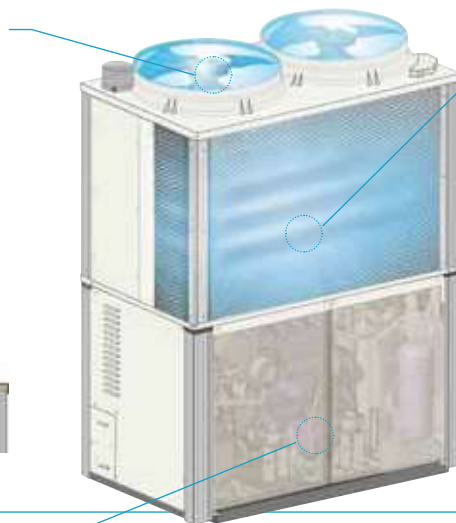

### Новый теплообменник типа L

Для повышения эффективности работы площадь поверхности теплообменника увеличена на 25 % по сравнению с обычными моделями.

Площадь теплообменника на **25% больше**



### Усовершенствованное управление частичной нагрузкой

Увеличение области непрерывной работы позволило сократить потери при запуске и останове.

Повышение эффективности при низкой частичной нагрузке также позволило повысить общий годовой КПД оборудования.

### Компрессор.

- Уменьшение зазоров между деталями позволило сократить внутренние утечки. Значительно повышен КПД компрессора при низких нагрузке и частоте вращения. Кроме того, расширение трубопровода на всасывании позволило снизить потери на всасывании и тем самым повысить КПД работы при высоких частоте вращения и нагрузке.
- Оптимизирована мощность компрессора

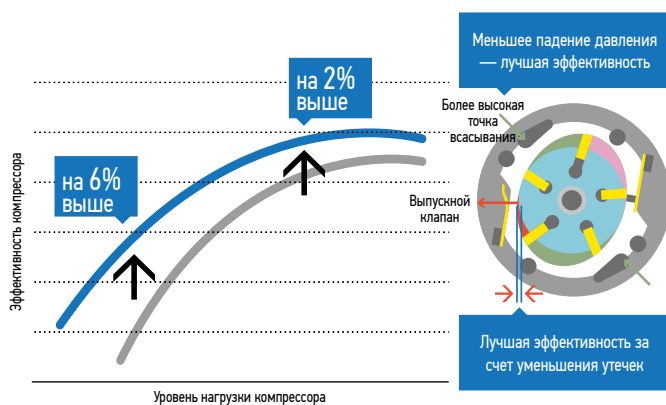

### Процессор.

- Расширение области работы при низкой частоте вращения позволило увеличить общую зону непрерывной работы при низких частичных нагрузках.
- Смещение выходных значений в сторону большего крутящего момента позволило повысить КПД двигателя.

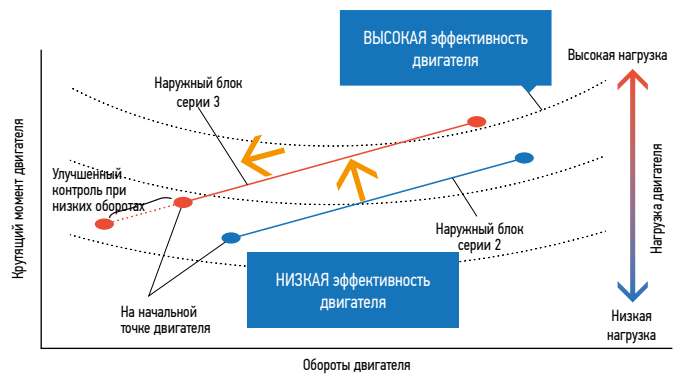

### Шкив двигателя.

- Больший диаметр шкива двигателя способствует оптимизации отношения скорости вращения компрессора к скорости двигателя. Большой диаметр шкива двигателя обеспечивает лучшую производительность при частичной нагрузке и снижает время включения и отключения.

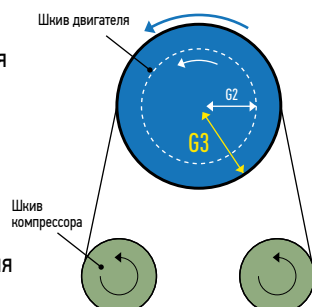

### Линейка GE3 2-Pipe W-Multi

- Для новых или обновляемых систем
- Подходит для водяных теплообменников
- Максимальная комбинация 60HP



## Представляем новую систему ECO G 3 Проверенные технологии Panasonic снижают энергопотребление

### Наилучшая эффективность сезонной работы на всём диапазоне мощностей

#### Высокая энергоэффективность системы W-Multi.

Новая конструкция теплообменника, усовершенствованный вентилятор, регулирование частичной нагрузки — всё это значительно повышает общую эффективность сезонной работы системы ECO G 3.

#### По сравнению с обычной моделью типа ECO G 2.

Все модели разработаны в последние годы и имеют значения SEER на 25 %, а SCOP — на 15 % выше, чем у обычных моделей.

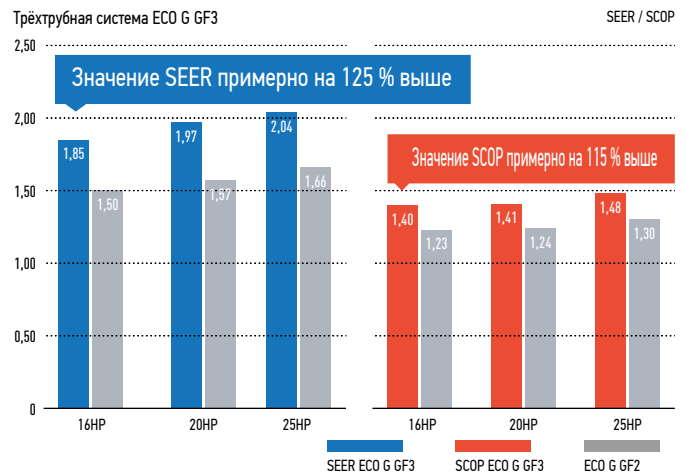
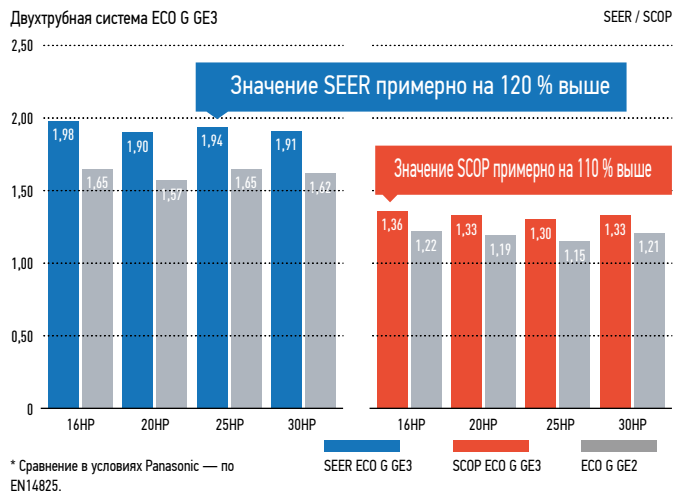

### Расчетные условия эксплуатации системы обогрева (GE3)

Диапазон рабочих температур при работе воздушно-водяных систем в режиме обогрева повышен до 24 °C (BT), что позволяет применять их для обогрева плавательных бассейнов.

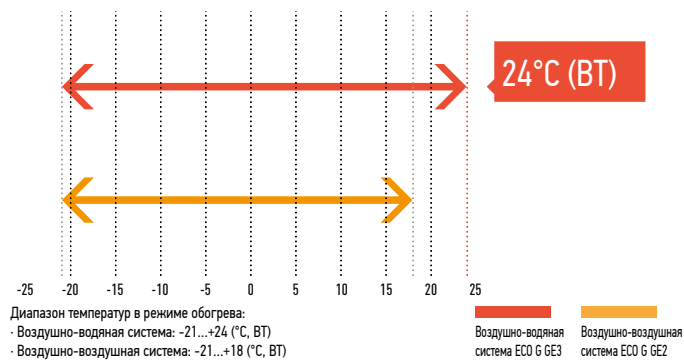

### Задание приоритетного нагрева бытовой горячей воды (GE3)

Диапазон рабочих температур для нагрева бытовой горячей воды может быть настроен в соответствии с требованиями. Это позволяет нагревать воду до 65 °C без дополнительных электронагревателей.

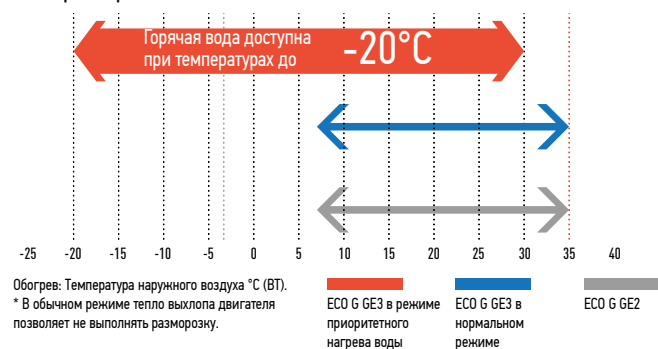

### Без необходимости разморозки (GE3 / GF3)

Выбор режима «без разморозки» позволяет повысить мощность системы в холодную погоду.

### Универсальная конструкция и широкий ассортимент внутренних блоков

Система GE3 позволяет выполнять подключение до 64 внутренних блоков.

Серия	16HP	20HP	25HP	30HP	32HP	36HP	40HP	45HP	50HP	55HP	60HP
Двухтрубная система ECO G GE3	26	33	41	50	52	59	64	64	64	64	64
Трёхтрубная система ECO G GF3	24	24	24	—	—	—	—	—	—	—	—

## Двухтрубная система ECO G GE3



Устройства GE3 отличаются наивысшей эффективностью сезонной работы в своей категории. Кроме того, режимы приоритетного нагрева воды и автоматической откачки фреона обеспечивают соответствие этой системы некоторым особым требованиям для коммерческих объектов.

### Технические преимущества

- Повышенная (до 240,1 %) сезонная энергоэффективность
- Режим приоритетного нагрева воды
- Диапазон рабочих температур в режиме обогрева от -21 до +24 °C в воздушно-водяных системах
- Без цикла разморозки
- Отношение мощности: 50—200 %<sup>1</sup>
- Напряжение системы управления 0—10 В с подключением к сторонним пультам управления (требуется CZ-CAPBC2)
- Вариант с непосредственным охлаждением или охлаждением воды для внутреннего теплообмена в помещениях
- Максимальная общая длина трубопроводов: 780 м

1) Если установлен лишь один наружный блок — 50—200 %. Во всех прочих случаях — 50—130 %.

НР			16НР	20НР	25НР	30НР
Модель			U-16GE3E5	U-20GE3E5	U-25GE3E5	U-30GE3E5
Источник электропитания	Напряжение	В	220 / 230 / 240	220 / 230 / 240	220 / 230 / 240	220 / 230 / 240
	Фаза		Однофазная система	Однофазная система	Однофазная система	Однофазная система
	Частота	Гц	50	50	50	50
Мощность охлаждения		кВт	45,00	56,00	71,00	85,00
Нагрузка охлаждения, P <sub>расч</sub>		кВт	45,00	56,00	71,00	85,00
η <sub>sc</sub> (LOT21) <sup>1</sup>		%	220,60	219,30	240,10	229,30
Потребляемая мощность при охлаждении		кВт	1,17	1,12	1,80	1,80
Горячая вода в режиме охлаждения (65 °C на выходе)		кВт	23,60	29,10	36,40	46,00
Макс. COP в горячей воде		Вт/Вт	1,55	1,55	1,49	1,47
Потребление газа в режиме охлаждения		кВт	41,10	52,10	67,20	84,10
Мощность обогрева	Стандартное значение	кВт	50,00	63,00	80,00	95,00
	Низкая температура	кВт	53,00	67,00	78,00	90,00
Нагрузка охлаждения, P <sub>расч</sub>		кВт	37,00	53,00	60,00	65,00
η <sub>sh</sub> (LOT21) <sup>1</sup>		%	150,60	143,70	146,90	151,30
Потребляемая мощность при обогреве		кВт	0,56	1,05	0,91	1,75
Потребление газа в режиме обогрева	Стандартное значение	кВт	38,00	51,10	68,60	75,30
	Низкая температура	кВт	45,40	62,70	60,70	73,90
Сила тока стартера		А	30	30	30	30
Внешнее статическое давление		Па	10	10	10	10
Объем воздушного потока		м³/мин	370	420	460	460
Мощность звука	Нормальный/бесшумный режим	дБ	80/77	80/77	84/81	84/81
Габаритные размеры	В x Ш x Г	мм	2255 x 1650 x 1000	2255 x 1650 x 1000	2255 x 2026 x 1000	2255 x 2026 x 1000
Подключения трубопроводов	Жидкостная труба	Дюйм (мм)	1/2 (12,70)	5/8 (15,88)	5/8 (15,88)	3/4 (19,05)
	Газовая труба	Дюйм (мм)	1-1/8 (28,58)	1-1/8 (28,58)	1-1/8 (28,58)	1-1/4 (31,75)
	Для топливного газа	Дюйм (мм)	19,05 (R3/4)	19,05 (R3/4)	19,05 (R3/4)	19,05 (R3/4)
	Для слива с выхлопного отверстия	мм	25	25	25	25
	Подача/отвод горячей воды		Rp3/4 (гайка, резьба)	Rp3/4 (гайка, резьба)	Rp3/4 (гайка, резьба)	Rp3/4 (гайка, резьба)
Разница высот (внутренний/наружный)			50	50	50	50
Хладагент (R410A) / Эquiv. CO <sub>2</sub>		кг/т	11,50 / 24,00	11,50 / 24,00	11,50 / 24,00	11,50 / 24,00
Максимальное количество подключаемых внутренних блоков			26	33	41	50
Диапазон рабочих температур	Охлаждение, Мин - Макс	°C (СХТ)	-10 ~ +43	-10 ~ +43	-10 ~ +43	-10 ~ +43
	Обогрев, Мин - Макс	°C (WB)	-21 ~ +18	-21 ~ +18	-21 ~ +18	-21 ~ +18

1) SEER/SCOP рассчитывается на основе значений «η» сезонной эффективности охлаждения/обогрева помещений РЕГЛАМЕНТА ЕВРОКОМИССИИ (ЕС) 2016/2281. Добавлена функция отвода горячей воды. Обеспечено соответствие стандарту безопасности ЕС. Габариты шасси 25НР увеличены вследствие расширения характеристик. Антикоррозионное ребро с защитным покрытием. Функция автоматической откачки





## ЕСО G Водяной теплообменник для водяных систем

Подключение к теплообменникам в вентиляционном оборудовании.

Когда в Лондоне открывался один из лучших ресторанов, возникла необходимость в больших объёмах свежего воздуха для того, чтобы обеспечить посетителям комфорт во время ужина. Блоки с газопроводными и тепловыми насосами, подключённые к вентиляционным теплообменникам в вентиляционном оборудовании, гарантировали в этом ресторане идеальное состояние воздуха и зимой, и летом.





## Замена чиллера. Подача холодной воды к фанкойлам.

Когда возникает необходимость в замене некоторых старых чиллеров в конце их срока службы, газопроводные тепловые насосы с водяными теплообменниками предоставляют возможность поэтапного проведения данной операции с одновременным использованием существующих трубопроводов для воды и фанкойлов. Это даёт возможность осуществлять проект вовремя, укладываясь в ограниченный бюджет, и избегать всех проблем, связанных с хладагентом.



## Подключение к серверным и Data-центрам

В одном из ведущих международных банков вся доступная электрическая мощность должна была быть использована для IT-оборудования, поэтому мощность, необходимая для охлаждения помещений, более чем 450 кВт, достигалась за счет использования газа. Наружные блоки были подключены через водяные теплообменники к теплообменникам охлаждения внутри блоков прецизионных кондиционеров, для поддержания температуры и влажности кондиционированной среды. Использование функции подачи горячей воды позволяет подать в здание свыше 100 кВт для нагрева воды, и таким образом достигается дополнительная выгода от значительного сокращения выбросов CO<sub>2</sub>.

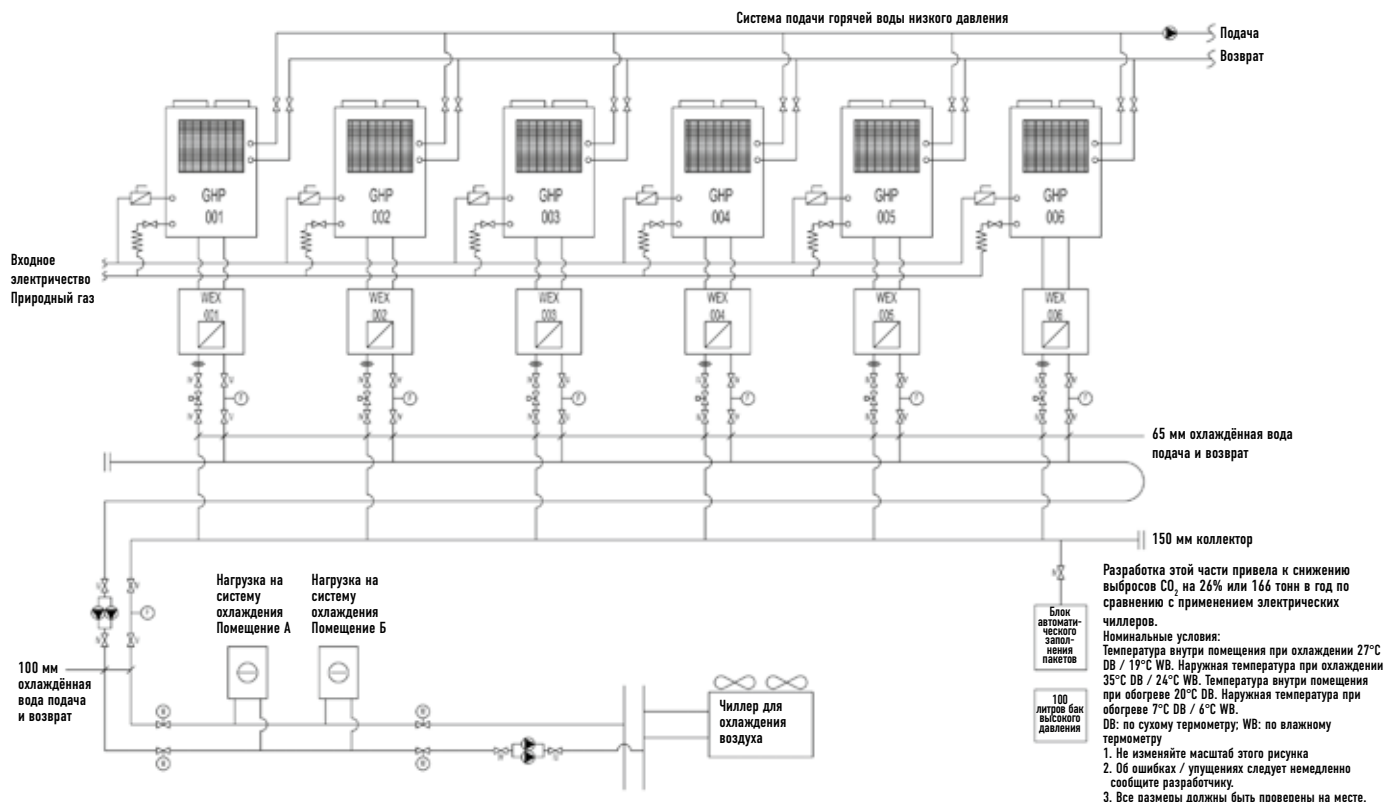



## ECO G HIGH POWER

Газоприводная 2-трубная VRF-система с генератором электроэнергии ECO G High Power является революцией в разработке систем кондиционирования воздуха. Эта система оснащена генератором без несущих подшипников. Это первая VRF-система, которая может осуществлять нагрев, охлаждение, подачу горячей воды, а теперь ещё и вырабатывать электроэнергию. Каждый блок ECO G HIGH POWER оснащён генератором мощностью 2,0 кВт, что резко сокращает потребление электричества наружным блоком.



л. с.		16 л. с.	20 л. с.	25 л. с.	
Модель		U-16GEP2E5	U-20GEP2E5	U-25GEP2E5	
Холодопроизводительность	кВт	45,00	56,00	71,00	
Горячая вода (режим охлаждения)	кВт	15,0	20,0	30,0	
Входная мощность	кВт	0,1 (220-230) 0,36 (240)	0,1 (220-230) 0,36 (240)	0,1 (220-230) 0,36 (240)	
EER	Номинальная Вт / Вт				
Максимальный коэффициент COP (входящая горячая вода)					
Потребление газа	кВт	31,3	41,4	63,5	
Теплопроизводительность	Стандартная / Низкая температура кВт	50,0 / 53,0	63,0 / 67,0	80,0 / 78,0	
Входная мощность	кВт	0,1 (220-230) 0,36 (240)	0,1 (220-230) 0,36 (240)	0,1 (220-230) 0,36 (240)	
COP	Номинальная Вт / Вт				
Потребление газа	Стандарт кВт	33,8	43,9	55,1	
COP	Низкая температура <sup>1</sup> Вт / Вт				
COP	В среднем				
Стартовая сила тока	А	30	30	30	
Уровень звукового давления	дБ(А)	57	58	62	
Габаритные размеры	В x Ш x Г мм	2273 x 1650 x 1000 (+80)	2273 x 1650 x 1000 (+80)	2273 x 1650 x 1000 (+80)	
Вес Нетто	кг	770	795	825	
Трубопровод	Газоприводная	мм (дюймы)	1 1 / 8 (28,58)	1 1 / 8 (28,58)	1 1 / 8 (28,58)
	Жидкостная	мм (дюймы)	1 / 2 (12,70)	5 / 8 (15,88)	5 / 8 (15,88)
	Топливный газ		R3 / 4 (винтовая резьба)	R3 / 4 (винтовая резьба)	R3 / 4 (винтовая резьба)
	Отверстие для дренажа	мм	25	25	25
Соотношение производительности внешних / внутренних блоков		50-200%	50-200%	50-200%	
Количество внутренних подключений <sup>2</sup>		24	24	24	

Модель набора для технического обслуживания	KIT CZ-PSK560S
Ссылочная единица для внешнего блока	U-16GEP2E5 / U-20GEP2E5 / U-25GEP2E5
Масляный фильтр	
Элемент очистки воздуха	1
Штекер	1
V-образный ремень (для компрессора)	4
V-образный ремень (для генератора)	1
Маслоочиститель	1
Уплотнение фильтра	1

### Номинальные условия:

Охлаждение: температура внутри помещения 27°C DB / 19°C WB, наружная температура 35°C DB.

Обогрев: температура внутри помещения (стандартная) 20°C DB, наружная температура (стандартная) 7°C DB / 6°C WB.

Обогрев: температура внутри помещения (низкая) 20°C DB / 15°C или менее WB, наружная температура (низкая) 2°C DB / 1°C WB.

DB: по сухому термометру; WB: по влажному термометру

1) Низкотемпературные условия: наружная температура 2°C.

2) Внутренний блок может быть подключён к модели мощностью до 16 кВт (размер модели 160)

Технические характеристики могут быть изменены без предварительного уведомления.

## Комбинация двухтрубных систем ECO G GE3



Устройства GE3 отличаются наивысшей эффективностью сезонной работы в своей категории. Кроме того, режимы приоритетного нагрева воды и автоматической откачки фреона обеспечивают соответствие этой системы некоторым особым требованиям для коммерческих объектов.

### Технические преимущества

- Максимальная комбинация 60НР
- Повышенная (до 240,1 %) сезонная энергоэффективность
- Режим приоритетного нагрева воды
- Диапазон рабочих температур в режиме обогрева от -21 до +24 °С в воздушно-водяных системах
- Без цикла разморозки
- Напряжение системы управления 0—10 В с подключением к сторонним пультам управления (требуется CZ-CAPBC2)
- Вариант с непосредственным охлаждением или охлаждением воды для внутреннего теплообмена в помещениях
- Максимальная общая длина трубопроводов: 780 м

НР			32НР	36НР	40НР	45НР	50НР	55НР	60НР
Модель			U-16GE3E5 U-16GE3E5	U-16GE3E5 U-20GE3E5	U-20GE3E5 U-20GE3E5	U-20GE3E5 U-25GE3E5	U-25GE3E5 U-25GE3E5	U-30GE3E5 U-30GE3E5	U-30GE3E5 U-30GE3E5
Источник электропитания	Напряжение	В	220 / 230 / 240	220 / 230 / 240	220 / 230 / 240	220 / 230 / 240	220 / 230 / 240	220 / 230 / 240	220 / 230 / 240
	Фаза		Однофазная система	Однофазная система	Однофазная система	Однофазная система	Однофазная система	Однофазная система	Однофазная система
	Частота	Гц	50	50	50	50	50	50	50
Мощность охлаждения		кВт	90,00	101,00	112,00	127,00	142,00	156,00	170,00
Потребляемая мощность при охлаждении		кВт	2,34	2,29	2,24	2,92	3,60	3,60	3,60
Горячая вода в режиме охлаждения (65 °С на выходе)		кВт	47,20	52,70	58,20	65,50	72,80	82,40	92,00
Макс. COP в горячей воде		Вт/Вт	1,55	1,55	1,55	1,52	1,49	1,48	1,47
Потребление газа в режиме охлаждения		кВт	82,20	93,20	104,20	119,30	134,40	151,30	168,20
Мощность обогрева	Стандартное значение	кВт	100,00	113,00	126,00	143,00	160,00	175,00	190,00
	Низкая температура	кВт	106,00	120,00	134,00	145,00	156,00	168,00	180,00
Потребляемая мощность при обогреве		кВт	1,12	1,61	2,10	1,96	1,82	2,66	3,50
Потребление газа в режиме обогрева	Стандартное значение	кВт	76,00	89,10	102,20	119,70	137,20	143,90	150,60
	Низкая температура	кВт	90,80	108,10	125,40	123,40	121,40	134,60	147,80
Сила тока стартера		А	30	30	30	30	30	30	30
Внешнее статическое давление		Па	10	10	10	10	10	10	10
Объем воздушного потока		м³/мин	370 / 370	370 / 420	420 / 420	420 / 460	460 / 460	460 / 460	460 / 460
Мощность звука	Нормальный/бесшумный режим	дБ	83 / 80	83 / 80	83 / 80	86 / 83	87 / 84	87 / 84	87 / 84
	Высота	мм	2255	2255	2255	2255	2255	2255	2255
Габаритные размеры	Ширина	мм	1650 + 100 + 1650	1650 + 100 + 1650	1650 + 100 + 1650	1650 + 100 + 2026	2026 + 100 + 2026	2026 + 100 + 2026	2026 + 100 + 2026
	Глубина	мм	1000	1000	1000	1000	1000	1000	1000
Масса нетто		кг	1530 (765 + 765)	1530 (765 + 765)	1530 (765 + 765)	1635 (765 + 870)	1740 (870 + 870)	1750 (870 + 880)	1760 (880 + 880)
	Жидкостная труба	Дюйм (мм)	3/4 (19,05)	3/4 (19,05)	3/4 (19,05)	3/4 (19,05)	3/4 (19,05)	7/8 (22,22)	7/8 (22,22)
Подключения трубопроводов	Газовая труба	Дюйм (мм)	1-1/4 (31,75)	1-1/4 (31,75)	1-1/2 (38,10)	1-1/2 (38,10)	1-1/2 (38,10)	1-1/2 (38,10)	1-1/2 (38,10)
	Для топливного газа	Дюйм (мм)	19,05 (R3/4)	19,05 (R3/4)	19,05 (R3/4)	19,05 (R3/4)	19,05 (R3/4)	19,05 (R3/4)	19,05 (R3/4)
	Дренажное отверстие на выходе	мм	25	25	25	25	25	25	25
	Подача/отвод горячей воды		Rp3/4 (гайка, резьба)	Rp3/4 (гайка, резьба)	Rp3/4 (гайка, резьба)	Rp3/4 (гайка, резьба)	Rp3/4 (гайка, резьба)	Rp3/4 (гайка, резьба)	Rp3/4 (гайка, резьба)
Разница высот (внутренний/наружный)			50	50	50	50	50	50	
Хладагент (R410A) / Экв. CO <sub>2</sub>		кг/т	2x 11,50 / 24,00	2x 11,50 / 24,00	2x 11,50 / 24,00	2x 11,50 / 24,00	2x 11,50 / 24,00	2x 11,50 / 24,00	
Максимальное количество подключаемых внутренних блоков			52	59	64	64	64	64	
Диапазон рабочих температур	Охлаждение, Мин - Макс	°С	-10 ~ +43	-10 ~ +43	-10 ~ +43	-10 ~ +43	-10 ~ +43	-10 ~ +43	-10 ~ +43
	Обогрев, Мин - Макс	°С	-21 ~ +18	-21 ~ +18	-21 ~ +18	-21 ~ +18	-21 ~ +18	-21 ~ +18	-21 ~ +18

Данные представлены для справки. Добавлена функция отвода горячей воды. Обеспечено соответствие стандарту безопасности ЕС. Габариты шасси 25НР увеличены вследствие расширения характеристик. Антикоррозионное ребро с защитным покрытием. Функция автоматической откачки



Условия оценки: Охлаждение, в помещении 27°С СХТ / 19°С СМТ. Охлаждение, снаружи 35°С СХТ / 24°С СМТ. Обогрев, в помещении 20°С СХТ. Обогрев, снаружи 7°С СХТ / 6°С СМТ. (СХТ: по сухому термометру; СМТ: по смоченному термометру) Технические характеристики могут быть изменены без предварительного уведомления. Для получения подробной информации о маркировке EPR / Eneгу посетите наши веб-сайты [www.aigcon.panasonic.eu](http://www.aigcon.panasonic.eu) или [www.ptc.panasonic.eu](http://www.ptc.panasonic.eu).

# ТРЕХТРУБНАЯ СИСТЕМА ECO G GF3



## Проблемы с электропитанием?

Модель ECO G идеально подходит для случаев, когда с электропитанием могут быть проблемы:

- Для запуска систему требуется лишь заправить природным или сжиженным газом.
- Высвобождает источники электропитания здания для подключения других важных устройств.
- Уменьшает капитальные затраты на модернизацию подстанций для подключения систем обогрева и охлаждения.
- Уменьшает нагрузку электропитания, в особенности в пиковые часы
- Высвобождает электропитание, которое может требоваться для иных систем: серверов, холодильников, производственного оборудования, освещения и т. п.

## Теплообменник ECO G для наружной установки.

- Интегрированные DX и водяной теплообменники
- Без необходимости разморозки
- Быстрая реакция на необходимость обогрева

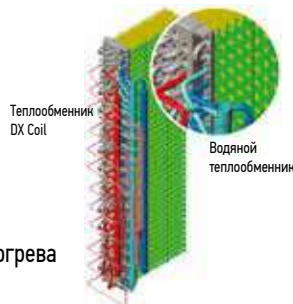

## Отличная производительность и бесплатная горячая вода

Трехтрубная система Panasonic 3-Pipe Multi способна одновременно контролировать обогрев/охлаждение и индивидуально управлять каждым внутренним блоком при наличии единого наружного блока. В результате система позволяет осуществлять эффективное кондиционирование воздуха в зданиях с различной температурой в помещениях. В дополнение к этому происходит побочный нагрев бытовой воды в режиме охлаждения без дополнительных котлов или электрических нагревателей.

Пример системы.

Улучшенные интервалы обслуживания. Устройство необходимо обслуживать только каждые 10 000 часов. И это лучшие показатели в отрасли

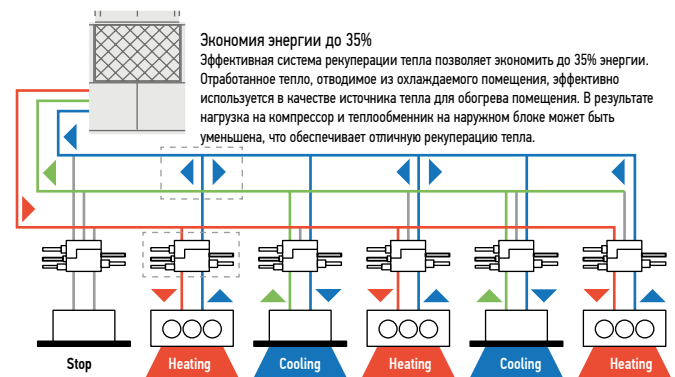

Экономия энергии до 35%  
Эффективная система рекуперации тепла позволяет экономить до 35% энергии. Отработанное тепло, отводимое из охлаждаемого помещения, эффективно используется в качестве источника тепла для обогрева помещения. В результате нагрузка на компрессор и теплообменник на наружном блоке может быть уменьшена, что обеспечивает отличную рекуперацию тепла.

Труба жидкости (для жидкости средних температуры и давления)    Выходная труба (для газа высоких температуры и давления)    Труба на всасывании (для газа низких температуры и давления)

## Комплект электромагнитных клапанов.

Устанавливается во всех областях для обеспечения одновременного обогрева и охлаждения. Одновременные обогрев и охлаждение могут выполняться 24 внутренними блоками. Режим восстановления масла для более стабильного и комфортного кондиционирования воздуха. Устанавливается во всех областях для обеспечения одновременного обогрева и охлаждения. Одновременные обогрев и охлаждение могут выполняться 24 внутренними блоками. Режим восстановления масла для более стабильного и комфортного кондиционирования воздуха.

Комплект электромагнитных клапанов для управления трёхтрубной системой

Печатная плата для управления трёхтрубной системой



CZ-P56HR3  
До 5,60 кВт  
CZ-P160HR3  
До 16,00 кВт

КИТ-P56HR3  
(CZ-P56HR3+CZ-CAPE2)  
КИТ-P160HR3  
(CZ-P160HR3+CZ-CAPE2)

CZ-CAPE2\*  
Печатная плата для управления трёхтрубной системой  
\* Настенный монтаж. Необходимо добавить к CZ-P56HR3 или CZ-P160HR3.

## Производство бытовой горячей воды в режиме обогрева и охлаждения

Бесплатная бытовая горячая вода будет доступна 365 дней в году, в любое время года. Горячая вода эффективно вырабатывается благодаря использованию отработанного тепла двигателя. Идеальное решение для гостиничных проектов, где особое внимание уделяется производству горячей воды.

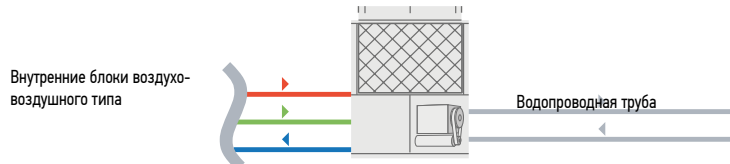

НР	16НР	20НР	25НР
Бесплатная бытовая горячая вода (в режиме охлаждения)	23,60кВт	27,10кВт	40,50кВт

БЕСПЛАТНАЯ ГОРЯЧАЯ ВОДА С ТЕМПЕРАТУРОЙ ДО 65 °C



## Трёхтрубная система ECO G GF3



### Нагрев воды для бытовых нужд в любое время года

Тепло для нагрева воды может отводиться от двигателя при работе системы как в режиме обогрева, так и охлаждения в любое время года.

### Повышенная (до 204,9 %) сезонная энергоэффективность

- Отношение мощности: 50—200 %
- Без цикла разморозки
- Максимальная общая длина трубопроводов: 780 м

### Широкие возможности для монтажа

- Работа в режиме обогрева на полной мощности при температурах до -21 °С (BT)
- Нагрев воды для бытовых нужд в любое время года
- Подключение до 24 внутренних блоков

HP	16HP		20HP		25HP		
Модель	U-16GF3E5		U-20GF3E5		U-25GF3E5		
Источник электропитания	Напряжение	В		220 / 230 / 240		220 / 230 / 240	
	Фаза	Однофазная система		Однофазная система		Однофазная система	
Мощность охлаждения	Частота	Гц		50		50	
	Мощность охлаждения	кВт		45,00		56,00	
Нагрузка охлаждения, P <sub>расч</sub>	кВт		45,00		56,00		
ηsc (LOT21) <sup>1</sup>	%		185,20		198,80		
Потребляемая мощность при охлаждении	кВт		1,17		1,40		
Горячая вода в режиме охлаждения (65 °С на выходе)	кВт		23,60		27,10		
Потребление газа в режиме охлаждения	кВт		45,80		54,80		
Мощность обогрева	Стандартное значение	кВт		50,00		63,00	
	Низкая температура	кВт		53,00		67,00	
Нагрузка охлаждения, P <sub>расч</sub>	кВт		38,00		52,00		
ηsh (LOT21) <sup>1</sup>	%		139,20		140,20		
Потребляемая мощность при обогреве	кВт		0,56		1,05		
Потребление газа в режиме обогрева	Стандартное значение	кВт		42,20		51,10	
Сила тока стартера	А		30		30		
Объем воздушного потока	м <sup>3</sup> /мин		370		400		
Мощность звука	Нормальный/бесшумный режим	дБ		80 / 77		81 / 78	
Габаритные размеры	В x Ш x Г	мм		2255 x 1650 x 1000		2255 x 2026 x 1000	
Подключения трубопроводов	Жидкостная труба	Дюйм (мм)	3/4 (19,05)		3/4 (19,05)		
	Газовая труба	Дюйм (мм)	1 1/8 (28,58)		1 1/8 (28,58)		
	Нагнетание	Дюйм (мм)	7/8 (22,22)		1 (25,40)		
	Для топливного газа	Дюйм (мм)	19,05 (R3/4)		19,05 (R3/4)		
	Дренажное отверстие на выходе	мм	25		25		
	Подача/отвод горячей воды	Rp3/4 (гайка, резьба)		Rp3/4 (гайка, резьба)		Rp3/4 (гайка, резьба)	
Разница высот (внутренний/наружный)	м		50		50		
Хладагент (R410A) / Экв. CO <sub>2</sub>	кг/т		11,50 / 24,00		11,50 / 24,00		
Максимальное количество подключаемых внутренних блоков	Охлаждение, Мин - Макс	°С		-10 ~ +43		-10 ~ +43	
	Обогрев, Мин - Макс	°С		-21 ~ +18		-21 ~ +18	

Комплект электромагнитных клапанов		
KIT-P56HR3	KIT-P56HR3	Комплект электромагнитных клапанов для управления трёхтрубной системой (до 5,60 кВт)
	CZ-P56HR3	Комплект электромагнитных клапанов (до 5,60 кВт)
	CZ-CAPE2	Печатная плата для управления трёхтрубной системой
KIT-P160HR3	KIT-P160HR3	Комплект электромагнитных клапанов для управления трёхтрубной системой (5,60—16,00 кВт)
	CZ-P160HR3	Комплект электромагнитных клапанов (до 16,00 кВт)
	CZ-CAPE2	Печатная плата для управления трёхтрубной системой
CZ-CAPEK2	Печатная плата для управления трёхтрубной системой (настенный монтаж)	

Комплект блоков управления трёхтрубной системы	
CZ-P456HR3	4 порта, 3 трубных блока (до 5,60 кВт)
CZ-P656HR3	6 портов, 3 трубных блока (до 5,60 кВт)
CZ-P856HR3	8 портов, 3 трубных блока (до 5,60 кВт)
CZ-P4160HR3	4 порта, 3 трубных блока (до 16,00 кВт)

<sup>1</sup>) SEER/SCOP рассчитывается на основе значений «η» сезонной эффективности охлаждения/обогрева помещений РЕГЛАМЕНТА ЕВРОКОМИССИИ (ЕС) 2016/2281.

Добавлена функция отвода горячей воды. Обеспечено соответствие стандарту безопасности ЕС. Габариты шасси 25HP увеличены вследствие расширения характеристик. Антикоррозионное ребро с защитным покрытием. Функция автоматической откачки



Условия оценки: Охлаждение, в помещении 27°С СХТ / 19°С СМТ. Охлаждение, снаружи 35°С СХТ / 24°С СМТ. Обогрев, в помещении 20°С СХТ. Обогрев, снаружи 7°С СХТ / 6°С СМТ. (СХТ: по сухому термометру; СМТ: по смоченному термометру) Технические характеристики могут быть изменены без предварительного уведомления. Для получения подробной информации о маркировке EHP / Energy посетите наши веб-сайты [www.aircon.panasonic.eu](http://www.aircon.panasonic.eu) или [www.pfc.panasonic.eu](http://www.pfc.panasonic.eu).



# ГИБРИДНАЯ СИСТЕМА PANASONIC С ГАЗОВЫМ И ЭЛЕКТРИЧЕСКИМ ПРИВОДАМИ ПЕРВАЯ ИНТЕЛЛЕКТУАЛЬНАЯ ТЕХНОЛОГИЯ

ГИБРИДНАЯ СИСТЕМА  
МУЛЬТИЗОНАЛЬНОГО  
КОНДИЦИОНИРОВАНИЯ С  
ГАЗОВЫМ И  
ЭЛЕКТРИЧЕСКИМ  
ПРИВОДАМИ



## Повышенная энергоэффективность за счёт сочетания преимуществ газового и электрического приводов

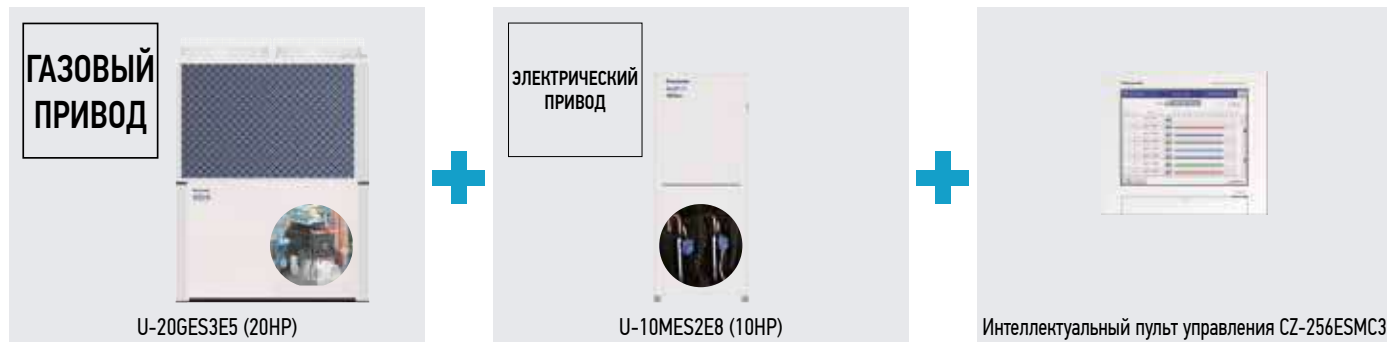

- Основной блок газопроводного кондиционера**
- Расчет нагрузки газопроводного и электрического кондиционеров
  - Работа в соответствии с верхними предельными настройками.
  - Индивидуальный контроль мощности
  - Управление устройством
  - Специальный контроль (размораживание, удаление масла, согласование 4-ходовых клапанов/обработка неисправностей)
- Ведомый блок электрического кондиционера**
- Мониторинг энергопотребления
  - Расчет внутренней/полной нагрузки
  - Индикация коэффициента использования мощности по верхним предельным настройкам MAP в соответствии с:
    - Цена единицы энергии
    - Электропотребление
    - Нагрузка воздушного кондиционирования
- Интеллектуальный контроллер**
- Мониторинг энергопотребления
  - Расчет внутренней/полной нагрузки
  - Индикация коэффициента использования мощности по верхним предельным настройкам MAP в соответствии с:
    - Цена единицы энергии
    - Электропотребление
    - Нагрузка воздушного кондиционирования

Схема гибридной системы с газовым и электрическим насосами



**ПЕРВЫЙ В МИРЕ!\***  
ОБЩИЙ КОНТУР ХЛАДАГЕНТА ДЛЯ ГАЗОПРОВОДНОГО И ЭЛЕКТРИЧЕСКОГО ПРИВодОВ

\* Представлено компанией Panasonic как первая в мире технология в апреле 2016г.

### 1 Мультисистема газомоторного и электрического кондиционеров

Пиковое энергопотребление значительно снижается благодаря тому, что газомоторная система потребляет менее 10% электроэнергии, потребляемой электрической системой.

\* Изображение гостиничного проекта.

Использование электроэнергии

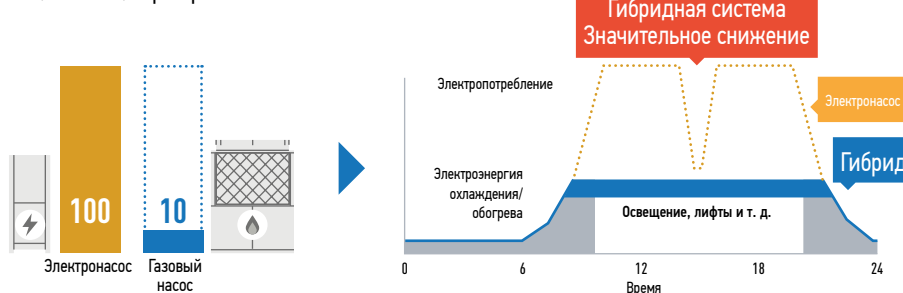

### 2 Оптимальное управление для максимального энергосбережения

Переключение между газопроводным и электрическим кондиционерами в зависимости от использования, энергопотребления, частичной нагрузки.

\* Спецификация является ориентировочной.

Дополнительный метод контроля

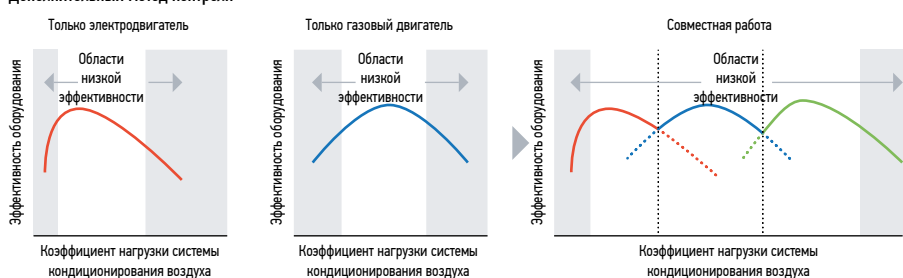

### 3 Бесплатное производство горячей воды с помощью газопроводного кондиционера

Эффективное производство горячей воды путем использования тепла двигателя

\* Спецификация является ориентировочной.

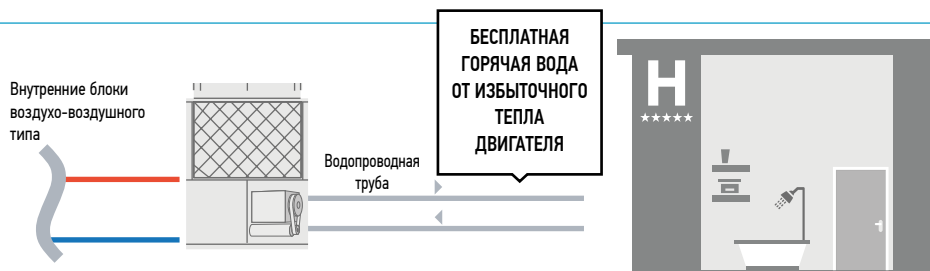

# ГИБРИДНАЯ СИСТЕМА С ГАЗОВЫМ И ЭЛЕКТРИЧЕСКИМ ПРИВОДАМИ

Пора начинать экономить энергию с помощью гибридной системы Panasonic ECO G / ECOi, сочетающей газовой и электрический приводы

Новая гибридная система повышает экономичность и КПД работы, сочетая преимущества систем ECO G и ECOi. Система работает по тому же принципу, что и гибридный автомобиль.

## Как может гибридная система подстраиваться под ваши нужды?

Интеллектуальный контроллер позволяет задать четыре варианта настроек. Газовый и электрический кондиционеры могут работать как поочередно, так и одновременно, повышая экономичность и эффективность работы в разных условиях.



### Экономичный режим



### Режим максимальной эффективности



### Режим с приоритетом газового привода



### Режим с приоритетом электрического привода



## Пример оптимального управления: Экономичный режим

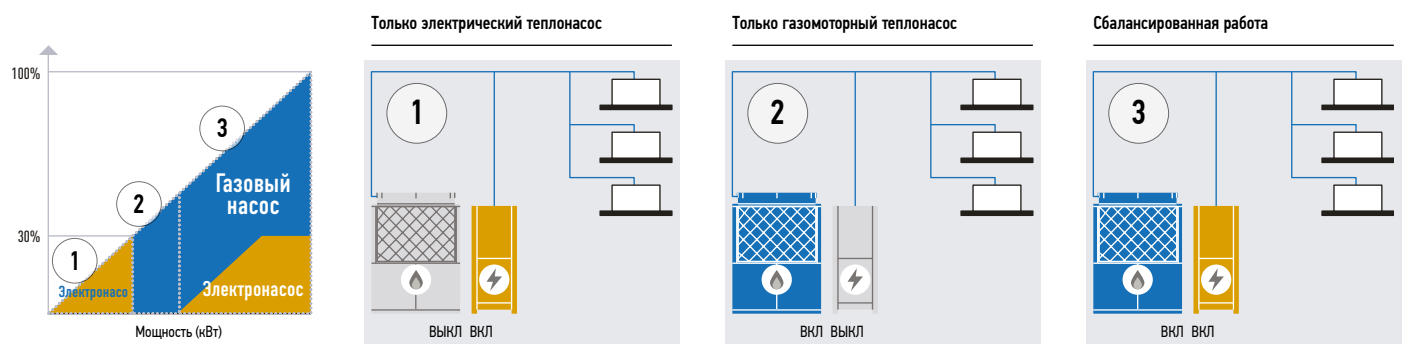

## Режим приоритетного нагрева воды в гибридной системе с рекуперативным теплообменником

Если во время работы электрического кондиционера в режиме охлаждения требуется нагрев воды, он автоматически отключается, а вместо него запускается газовый. Вода нагревается за счёт отводимого от него тепла, то есть бесплатно.

### Режим высокой эффективности

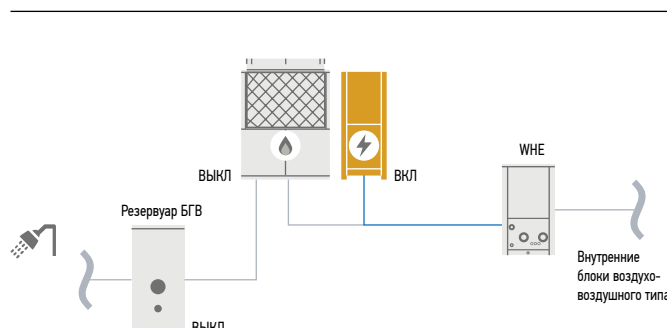

### Режим приоритетного нагрева

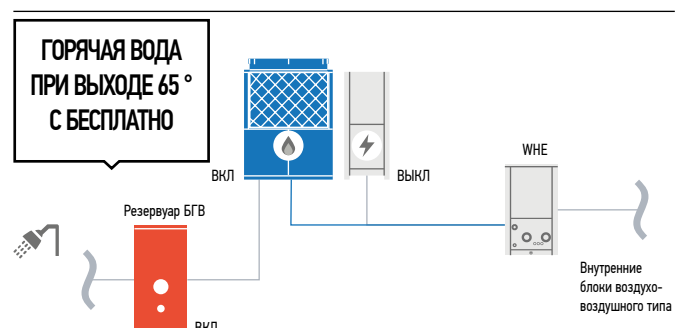

## Двухтрубная гибридная система с газовым и электрическим приводами



- Интеллектуальное управление энергией позволяет продлить срок службы.
- Цель — обеспечить оптимальную частоту вращения обоих насосов.
- Низкие затраты на энергию
- Низкие выбросы

### Технические преимущества

- Четыре режима работы (экономичный, с максимальной эффективностью, с приоритетом газового привода и с приоритетом электрического привода)
- Мощность нагрева воды для бытовых нужд до 65 °C — 26,2 кВт за счёт отвода тепла от двигателя.
- Общий контур хладагента для обоих насосов для простоты монтажа.
- Режим приоритетного нагрева воды в системе с рекуперативным теплообменником
- Подключение до 48 внутренних блоков

			Гибридный газовый кондиционер	Гибридный VRF
НР			20НР	10НР
Наружные блоки			U-20GES3E5	U-10MES2E8
Источник электропитания	Напряжение	В	220 / 230 / 240	220 / 230 / 240
	Фаза		Однофазная система	Трёхфазная система
	Частота	Гц	50	50
Мощность охлаждения			56,00	28,0
$\eta_{sh}$ (LOT21) <sup>1</sup>			211,80	275,40
Сила тока при охлаждении			5,18	10,70 / 10,20 / 9,80
Потребляемая мощность при охлаждении			1,12	6,41
Горячая вода в режиме охлаждения (65 °C на выходе)			26,20	—
Потребление газа в режиме охлаждения			52,10	—
Мощность обогрева			63,00	31,50
$\eta_{sh}$ (LOT21) <sup>1</sup>			143,20	167,60
Сила тока при обогреве			4,79	11,10 / 10,50 / 10,10
Потребляемая мощность при обогреве			1,05	6,62
Потребление газа в режиме обогрева	Стандартное	кВт	51,10	—
Сила тока при пуске			30	1
Объем воздушного потока			420	224
Уровень звукового давления	Нормальный режим	дБ(А)	58	56
Мощность звука	Нормальный режим	дБ	80	77
Габаритные размеры	В x Ш x Г	мм	2255 x 1650 x 1000	1842 x 770 x 1000
Подключения трубопроводов <sup>2)</sup>	Жидкостная труба	Дюйм (мм)	5/8 (15,88)	3/8 (9,52)
	Газовая труба	Дюйм (мм)	1 1/8 (28,58)	7/8 (22,22)
	Уравнительный трубопровод	Дюйм (мм)	1/4 (6,35)	1/4 (6,35)
Дренажный нагреватель			40	—
Хладагент (R410A) / Экв. CO <sub>2</sub>			11,05 / 23,0724	5,60 / 11,6928
Максимальное соотношение наружных и внутренних блоков %			50 - 130	50 - 130
Диапазон рабочих температур	Охлаждение, Мин - Макс	°C	-10 - +43	-10 - +43
	Обогрев, Мин - Макс	°C	-21 - +18	-21 - +18

1) SEER/SCOP рассчитывается на основе значений «Г» сезонной эффективности охлаждения/обогрева помещений РЕГЛАМЕНТА ЕВРОКОМИССИИ (ЕС) 2016/2281.

2) Если максимальная эквивалентная длина трубопровода превышает 90 м, см. руководство по обслуживанию.







- В КОМПЛЕКТ ВХОДИТ НАСОС КЛАССА А
- В КОМПЛЕКТ ВХОДИТ 4-ХОДОВОЙ КЛАПАН
- УЛУЧШЕННЫЙ ТЕПЛООБМЕННИК
- 1056 X 570 X 1010 (В X Ш X Г)
- ПОДВОД ВОДЫ 2"

## Решение Panasonic для охлаждения и нагрева воды

От 28 кВт до 80 кВт

Основные преимущества:

- Бескасадная установка до 80 кВт с наружным блоком GHP и 51,3 кВт с ECOi
- Полная линейка наружных блоков, которые могут покрыть до 80 кВт потребности в обогреве
- Большой выбор пультов ДУ и интерфейсов
- Коэффициент COP 3,25 при температуре воды 45°C и температуре наружного воздуха +7°C

**Экономия энергии**  
INVERTER+

**Экологически безопасный хладагент**  
R410A



### С наружными блоками ECOi:

- Максимальная температура горячей воды на выходе: 45°C
- Минимальная температура холодной воды на выходе: 5°C
- Диапазон внешних рабочих температур в режиме охлаждения: от +5°C до +43°C
- Диапазон внешних рабочих температур в режиме обогрева: от -11°C до 15°C

### Водяной теплообменник ECOi

Электрические VRF-системы с водяным теплообменником

- С помощью этого простого в установке блока водяного теплообменника вы сможете эффективно и экономически выгодно охватить проекты, предусматривающие энергозатраты до 51 кВт на горячую воду или 44 кВт на охлажденную.

### ПРИМЕР СИСТЕМЫ

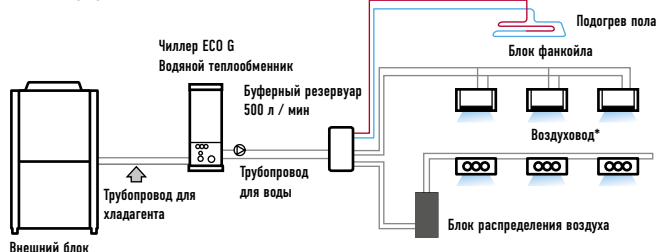

Требуется буферный резервуар объемом минимум 500 л.

### Новая панель управления

- Улучшенный теплообменник для значительного повышения эффективности
- Оптимизированный ресивер для того, чтобы превзойти функциональность рекуперативного теплообменника
- Уникальный 4-ходовой клапан всегда обеспечивает циркуляцию жидкости в противоположном направлении во время обогрева и циркуляцию охлаждающей жидкости с обеих сторон этого поперечного потока. Это повышает эффективность!

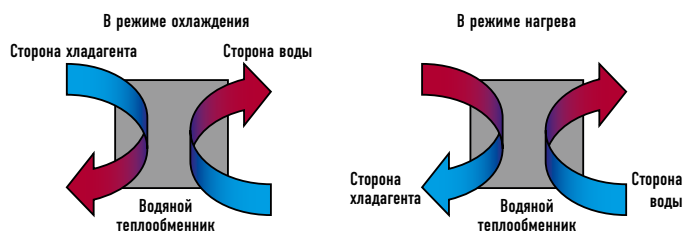

### Производительный и мощный встроенный водяной насос А класса

Рекуперативный теплообменник	Потребление электроэнергии	Скорость потока воды
S-250 / S-500	9 - 130 Вт	4,3 / 8,6
S-710	12 - 310 Вт	12,2



- БОЛЕЕ ЭФФЕКТИВЕН,  
ЧЕМ ГАЗОВЫЕ КОТЛЫ  
И ЧИЛЛЕРЫ
- ОТОПЛЕНИЕ, ОХЛАЖДЕНИЕ  
И ГОРЯЧЕЕ ВОДОСНАБЖЕНИЕ
- ПОВЫШЕННОЕ  
ЭНЕРГОСБЕРЕЖЕНИЕ И НИЗКИЙ  
УРОВЕНЬ ВЫБРОСОВ CO<sub>2</sub>

## Газоприводный тепловой насос + водяной теплообменник (GNP + WNE) для обогрева, охлаждения и бытового горячего водоснабжения

Система ECO G для замены газового бойлера

- В сочетании с блоком водяного теплообменника, газоприводной тепловой насос от Panasonic может создать гибкую систему, которая идеально заменит существующие охлаждающие и отопительные системы с целью повышения эффективности и сокращения выбросов CO<sub>2</sub>
- Использование побочного тепла, вырабатываемого двигателем, является альтернативой тепловой солнечной энергии
- Нет необходимости в размораживании
- Чрезвычайно бесшумные внешние блоки
- Нет необходимости в антифризе, так как водяной блок может быть размещён в обогреваемой части здания
- Сохраняет существующие водопроводы и фанкойлы
- Нет необходимости в стояках водяного охлаждения
- Снижаются пиковые электрические нагрузки и потенциальные затраты на новую электрическую инфраструктуру

Отлично подходит для использования там, где есть потребность в тепловой энергии для систем отопления, горячего водоснабжения и охлаждения, или потребность в дополнительном источнике тепла для плавательных бассейнов, спа или прачечных: в гостиницах, спортивных центрах, больницах, школах, жилых домах, торговых центрах и др.

ЭКОНОМИЧНОСТЬ  
**ECO G**

Экологически безопасный хладагент  
R410A

**ЭКОНОМИЯ 35%**  
ЛУЧШЕЕ ЭКОЛОГИЧЕСКОЕ РЕШЕНИЕ



### Конкретный пример: установка в гостинице

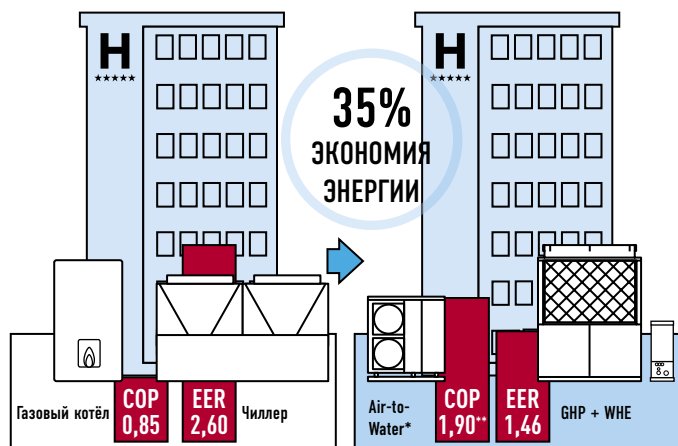

\* Электрическая система для того, чтобы покрыть пик потребления горячей воды. \*\* Коэффициент COP включает доставку горячей воды (U-20GE2EВ). Расчет КПЭ и COP производился на первичных энергоисточниках.

### Пример замены в гостинице существующей системы чиллера и бойлера на газопроводной тепловой насос Panasonic и смешанное решение Air-to-Water («Воздух-Вода»)

Газопроводной тепловой насос и агрегат «воздух-вода» являются рациональным решением для обновления систем чиллер / бойлер. При этом сокращение эксплуатационных расходов за год составляет около 13600 евро\*.

			Годовая нагрузка кВт	Входная мощность	Эксплуатационные расходы
Охлаждение	Чиллер + бойлер	Чиллер	231653	89097	12474
	GHP + AZW	GHP	231653	183852	7354
Обогрев	Чиллер + бойлер	Котёл	96749	113823	4553
	GHP + AZW	GHP	96749	73630	2945
Система горячего водоснабжения	Чиллер + бойлер	Котёл	204213	240251	9610
	GHP + AZW	GHP (*)	118225	0	0
		Air-to-Water	77031	16390	2295
		Резервный котёл	8957	10538	422
Итого	Чиллер + бойлер		532616	443171	26637
	GHP + AZW		532616	284409	13015
	GHP + AZW экономия			158762	13621

\* Пример гостиницы: Гостиница 2000 м, 4 звезды, 75 номеров, в Барселоне. Нагрузка в режиме охлаждения 170 кВт / ч, нагрузка в режиме обогрева 142 кВт / ч, система горячего водоснабжения 204 кВт / ч год. Частичная нагрузка вычислялась при 70% и 33% от общей нагрузки за год в режиме обогрева. В том числе водяной теплообменник добавляет ещё 10% снижения мощности. 3 блока.

### С внешними блоками газопроводного теплового насоса:

В режиме обогрева при очень низкой температуре наружного воздуха -21°C, поддерживается доступная мощность. Не происходит цикл размораживания и гарантируется стабильный тепловой комфорт.

- Температура горячей воды на выходе от 35°C до 55°C
- Температура холодной воды на выходе от -15°C до 15°C
- Диапазон внешних рабочих температур в режиме охлаждения: от -10°C до 43°C
- Минимальная температура наружного воздуха в режиме обогрева: -21°C

### ECO G водяной теплообменник. Применение смешанной системы

- Система Multi с газопроводным тепловым насосом (GHP) состоит из внутреннего блока и GHP с чиллером. Когда две системы работают независимо друг от друга, то может быть подключён внешний блок с загрузкой 130% мощности.

### Пример системы

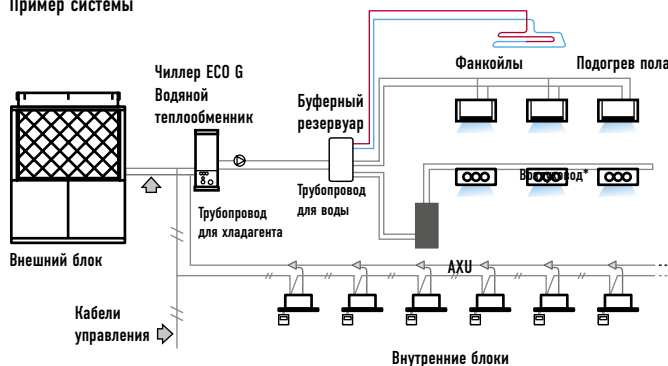

Примечание: Режим работы внешнего блока зависит от режима работы водяного теплообменника. Водяной насос не входит в состав блока водяного теплообменника. Однако, для одновременной работы максимальная мощность составляет 130%. Пожалуйста, задавайте вопросы относительно системных проектов Panasonic.

\* Стандартная система внутренних блоков с непосредственным охлаждением.



## ЕСО G С ВОДЯНЫМ ТЕПЛООБМЕННИКОМ ДЛЯ ОХЛАЖДЕНИЯ И НАГРЕВА ВОДЫ

Для водяных систем отопления и охлаждения

Водяной теплообменник, размеры снижены на 45%.

Эксплуатация и управление осуществляются с помощью проводного пульта ДУ CZ-RTS2. Энергосберегающее регулирование производительности. Пластинчатый теплообменник из нержавеющей стали с контролем защиты от замерзания.

Переключение между режимами отопления и охлаждения.

· ЭФФЕКТИВНЕЕ  
ГАЗОВЫХ КОТЛОВ  
И ОХЛАДИТЕЛЕЙ (ЧИЛЛЕРОВ)  
· ОБОГРЕВ, ОХЛАЖДЕНИЕ  
И БЫТОВОЕ ГОРЯЧЕЕ  
ВОДОСНАБЖЕНИЕ  
· ПОВЫШЕННАЯ  
ЭНЕРГОЭФФЕКТИВНОСТЬ  
И НИЗКАЯ ЭМИССИЯ CO<sub>2</sub>



Гидрокомплект с водяным насосом класса А		PAW-500WP5G1	PAW-710WP5G1
Гидрокомплект без насоса		PAW-500W5G1	PAW-710W5G1
Мощность охлаждения	кВт	—	—
Мощность охлаждения при +35 °С, температура воды на выходе +7 °С, на входе +12 °С	кВт	50,0	67,0
EER (A +35 °С, выход W 7 °С, вход W 12 °С)	кВт	0,78	0,89
Мощность обогрева	кВт	60,00	80,00
Мощность обогрева при +7 °С с температурой воды для нагрева 45 °С	кВт	60,90	81,20
COP при +7 °С с температурой воды для нагрева 35 °С	Вт/Вт	1,15	1,18
Мощность обогрева при +7 °С с температурой воды для нагрева 45 °С	кВт	60,00	80,00
COP при +7 °С с температурой воды для нагрева 45 °С	Вт/Вт	1,02	1,04
Мощность обогрева при -7 °С с температурой воды для нагрева 35 °С	кВт	48,20	50,80
COP при -7 °С с температурой воды для нагрева 35 °С	Вт/Вт	0,80	0,80
Мощность обогрева при -15 °С с температурой воды для нагрева 35 °С	кВт	46,30	50,00
COP при -15 °С с температурой воды для нагрева 35 °С	Вт/Вт	0,80	0,80
Нагрузка охлаждения, P <sub>вкл.</sub>	кВт	48,00	—
Класс энергоэффективности при 35°С <sup>1)</sup>		A +	—
ηsh (LOT21) <sup>2)</sup>	%	130,00	128,00
Габаритные размеры	В x Ш x Г	mm 1000 x 575 x 1110	1000 x 575 x 1110
Масса нетто	kg	155 (165 с насосом)	160 (175 с насосом)
Разъем подключения водопровода		Rp2 с внутренней резьбой (50 A)	Rp2 с внутренней резьбой (50 A)
Поток отопительной воды (ΔT=5 К, 35°С)	м³/ч	10,32	13,76
Мощность встроенного электронагревателя	кВт	Не имеется	Не имеется
Реле расхода		Имеется	Имеется
Водяной фильтр		Имеется	Имеется
Потребляемая мощность	кВт	0,574 (с водяным насосом класса А) / 0,024 (без насоса)	0,824 (с водяным насосом класса А) / 0,024 (без насоса)
Максимальный ток	A	2,50 (с водяным насосом класса А) / 0,10 (без насоса)	3,60 (с водяным насосом класса А) / 0,10 (без насоса)
Наружный блок		U-20GE3E5	U-30GE3E5
Мощность звука	Нормальный/бесшумный режим	дБ 80 / 77	84 / 81
Габаритные размеры	В x Ш x Г	мм 2255 x 1650 x 1000	2255 x 2026 x 1000
Масса нетто	кг	765	880
Подключения трубопроводов	Жидкостная труба	Дюйм (мм) 5/8 (15,88)	3/4 (19,05)
	Газовая труба	Дюйм (мм) 1-1/8 (28,58)	1-1/4 (31,75)
Хладагент (R410A) / экв. CO <sub>2</sub>	кг / т	11,50 / 24,00	11,50 / 24,00
Длина трубы/длина трубы для номинальной мощности	м	170 / 7	170 / 7
Разница высот (внутренний/наружный)	м	50 (наружный диам. выше) 35 (наружный диам. ниже)	50 (наружный диам. выше) 35 (наружный диам. ниже)
Диапазон рабочих температур	Обогрев, Мин – Макс	°С -21...+24 (до температуры на выходе 45)	-21...+24 (до температуры на выходе 45)
	Охлаждение, Мин – Макс	°С -15 – +15	-15 – +15
Температура воды на выходе	Обогрев, Мин – Макс	°С +35 – +55	+35 – +55
Принадлежности			
PAW-3WSK	Комплект для вертикального штабелирования до 3 теплообменников (4 штуки в комплекте)		

1) Уровень энергоэффективности агрегата: По шкале от A+++ до D. 2) Сезонная энергоэффективность охлаждения/обогрева помещений в соответствии с РЕГЛАМЕНТОМ ЕВРОКОМИССИИ (ЕС) 813/2013.

Расчёт производительности в соответствии с Eurovent. Звуковое давление измерено на расстоянии 1 м от наружного блока на высоте 1,5 м.

### Номинальные условия:

Температура внутри помещения при охлаждении 27°С DB / 19°С WB.

Наружная температура при охлаждении 35°С DB / 24°С WB.

Температура внутри помещения при обогреве 20°С DB.

Наружная температура при обогреве 7°С DB / 6°С WB.

DB: по сухому термометру; WB: по влажному термометру

Расчёт мощности произведён по согласованию с Eurovent. Звуковое давление измеряется на расстоянии 1 м от наружного блока и на 1,5 м в высоту.

\* Только в комбинации с внутренними системами. Не может быть использован 1:1.



## ТЕХНИЧЕСКИЕ ОСОБЕННОСТИ

- **НОВИНКА!** Насос класса А в комплекте
- Максимальное расстояние между внешним блоком и водяным теплообменником: 170 м
- Возможность комбинировать систему непосредственного охлаждения и систему водяного теплообменника
- Температуры горячей воды на выходе от 35°C до 55°C
- Температура холодной воды на выходе от -15°C до 15°C
- Диапазон внешних рабочих температур в режиме охлаждения: -10°C до 43°C
- Минимальная температура наружного воздуха в режиме обогрева: -21°C

## Узкая и лёгкая конструкция

Ширина и вес блока значительно снижены благодаря изменению конструкции внутренних компонентов.

Пространство для установки  
уменьшено на **45%**

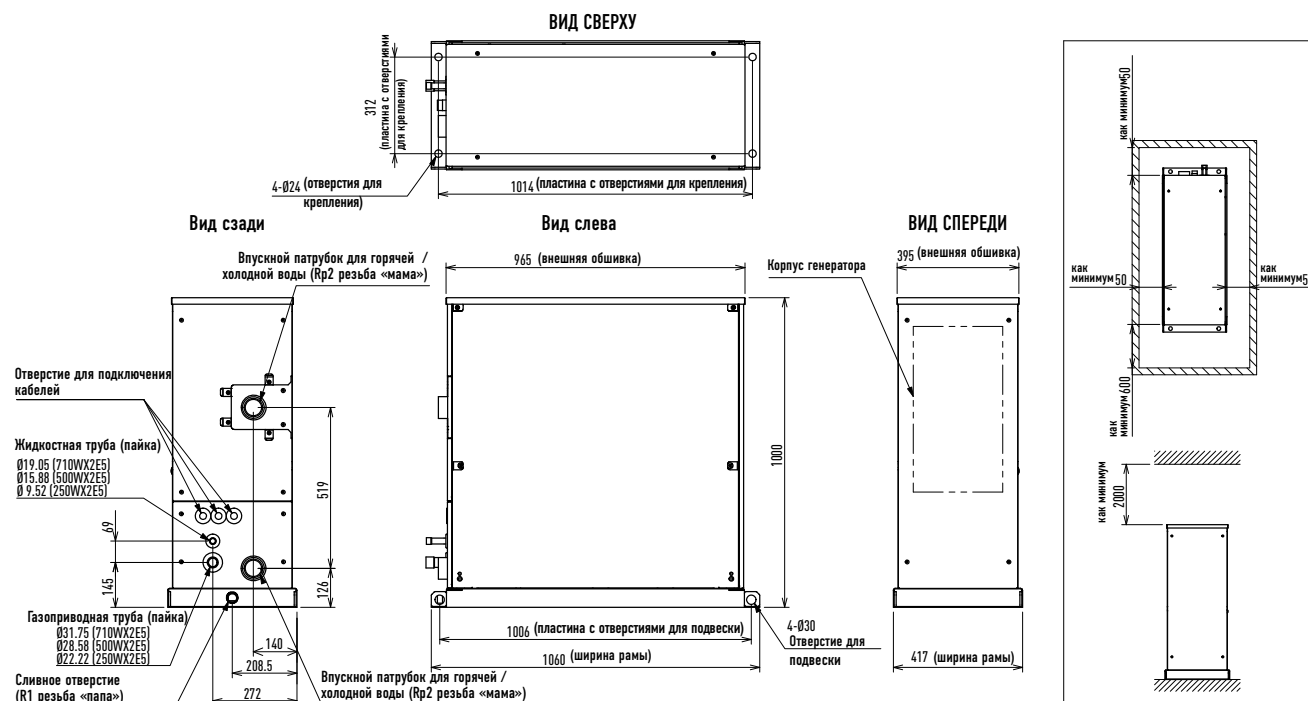
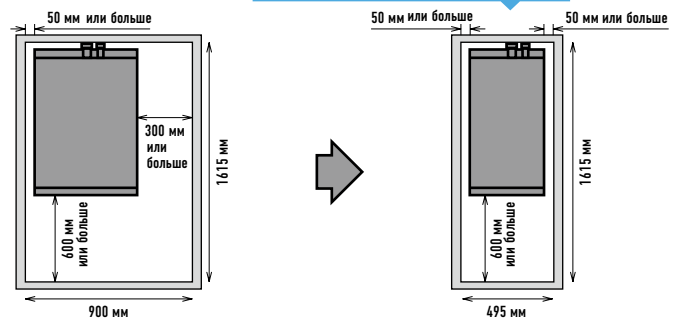

## ВОЗДУШНЫЕ РАДИАТОРЫ «ВОЗДУХ-ВОДА»

Новая линейка сверхнизкотемпературных радиаторов для систем с применением газопроводного теплового насоса:

«воздух-вода» 200 / 700 / 900 с эффектом радиального тепла.

Линейка тонких воздушных радиаторов «воздух-вода» от Panasonic обеспечивает высокую эффективность климат-контроля. Тонкие, в глубину чуть менее 13 см, они находятся в авангарде рынка. Благодаря своему элегантному дизайну модули «воздух-вода» гармонично вписываются в домашний интерьер. Небольшой размер профиля «воздух-вода» был достигнут благодаря инновационной компоновке блока вентиляции и теплообменника. Вентилятор с асимметричными лопастями прилегает к большой поверхности теплообменника, что позволяет достичь высокой скорости воздушного потока с небольшой потерей давления и низким уровнем шума. Необычайно высокий КПД вентиляции означает, что двигатель использует значительно меньше энергии (низкая потребляемая мощность). Скорость вращения вентилятора постоянно регулируется датчиком температуры с пропорциональной интегральной логикой, что является бесспорным преимуществом при регулировании температуры и влажности в летнем режиме.

Все кривые температуры и мощности доступны по адресу [www.panasonicproclub.com](http://www.panasonicproclub.com)

Системы фанкойлов для тепловых насосов		PAW-AAIR-200					PAW-AAIR-700					PAW-AAIR-900				
		PAW-AAIR-200L					PAW-AAIR-700L					PAW-AAIR-900L				
Общая мощность в режиме обогрева	Вт	138	160	217	470	570	223	360	708	1032	1188	273	475	886	1420	1703
Скорость потока воды	кг / ч	23,7	27,5	37,3	80,8	98,0	38,4	61,9	121,8	177,5	204,3	47,0	81,7	152,4	244,2	292,9
Падение давления воды	кПа	0,1	0,2	0,4	2,0	2,9	0,1	0,1	0,3	0,8	1,0	0,1	0,2	0,5	1,6	2,2
Воздушный поток	м³ / ч	28	37	55	113	162	44	84	155	252	320	54	110	248	367	461
	Скорость	Главный	Супер	Минимум	Средний	Максимум	Главный	Супер	Минимум	Средний	Максимум	Главный	Супер	Минимум	Средний	Максимум
Максимальное потребление	Вт	2	5	7	9	13	3	9	14	18	22	3	11	16	20	24
Уровень звукового давления	дБ(А)	17,6	18,8	24,7	33,2	39,4	18,4	19,6	25,8	34,1	40,2	18,4	22,3	26,2	34,4	42,2
Температура воды на входе	°С	35	35	35	35	35	35	35	35	35	35	35	35	35	35	35
Температура воды на выходе	°С	30	30	30	30	30	30	30	30	30	30	30	30	30	30	30
Температура воздуха на входе	°С	19	19	19	19	19	19	19	19	19	19	19	19	19	19	19
Температура воздуха на выходе	°С	34,5	32,6	38,9	32,0	30,0	34,9	32,4	33,3	31,8	30,6	34,8	32,5	30,2	31,1	30,6
Габаритные размеры (В x Ш x Г)	мм	735 x 576 x 129					935 x 579 x 129					1135 x 579 x 129				
Вес	кг	17					20					23				
3-ходовой клапан включён в комплект		Есть					Есть					Есть				
Термостат с сенсорным экраном		Есть					Есть					Есть				

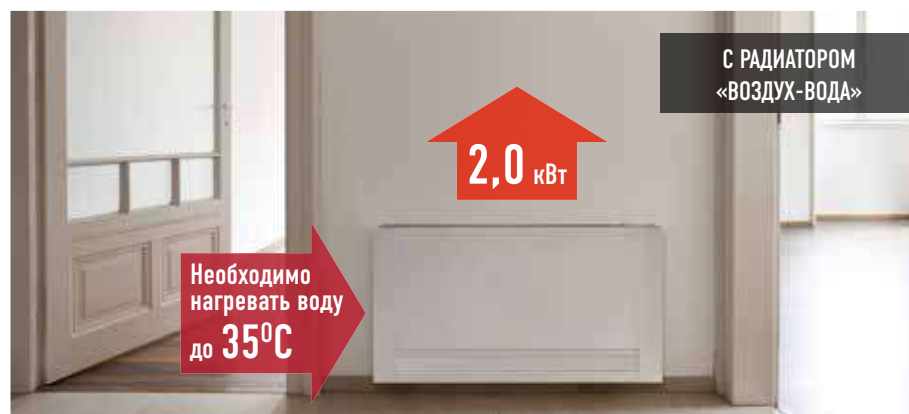



PAW-AAIR-900



PAW-AAIR-700

PAW-AAIR-200

## AQUAREA AIR

### ТЕХНИЧЕСКИЕ ОСОБЕННОСТИ

- Нагревание передней панели с эффектом радиального тепла
- Высокая мощность в режиме нагрева (без использования основного вентилятора)
- 4 скорости и мощности вентилятора
- Эксклюзивный дизайн
- Исключительно компактный (глубиной всего 12,9 см)
- Возможность использования функций охлаждения и осушения (необходим дренаж)
- В комплект входит 3-ходовой клапан (в установке перепускного клапана нет необходимости, если установлено более 3 радиаторов)
- Термостат с сенсорным экраном

В зимнее время принцип работы основан на использовании вентиляторов с очень низким энергопотреблением и минимальным шумом. Горячий воздух из теплообменника поступает к внутренней стороне передней панели устройства и, следовательно, эффективно её нагревает. Таким образом, радиатор также предоставляет значительную мощность при нагревании без использования основного вентилятора. А значит, комфортная температура поддерживается без движения воздуха и в тишине.

В летнем режиме поток воздуха, который производят вентиляторы, прекращается для того, чтобы избежать образования росы на передней поверхности радиатора.



Эффект излучения тепла для большего комфорта

Очень тихий и эффективный двигатель вентилятора постоянного тока

Функционирование радиаторов в режиме обогрева с использованием только радиального тепла

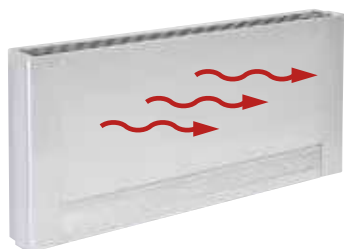

Функционирование радиаторов в режиме обогрева с использованием излучающего эффекта и работы вентиляторов

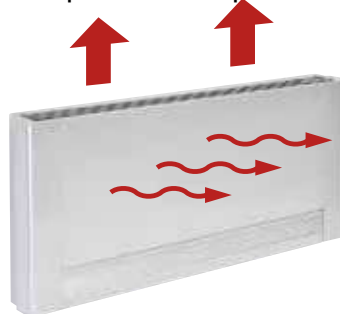

Функционирование в режиме охлаждения с использованием вентиляторов

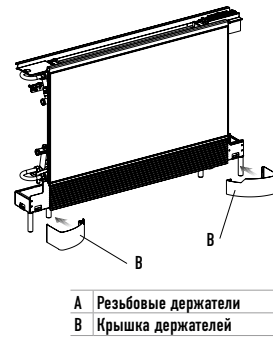
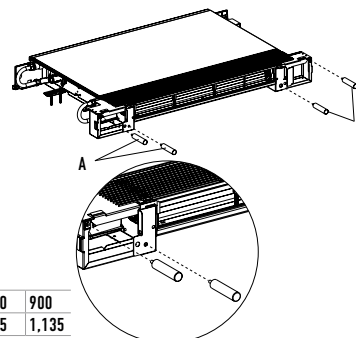
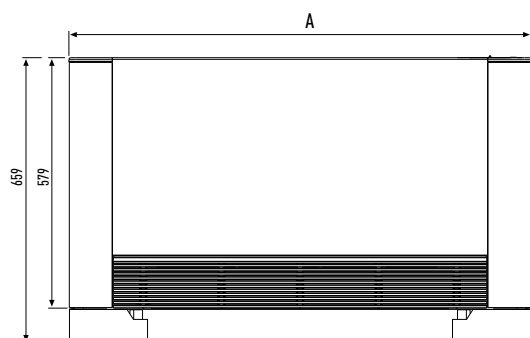

	200	700	900
A	735	935	1.135

A	Резьбовые держатели
B	Крышка держателей



## Функциональные особенности

### Высокотехнологичные функции

До **-25 °C** в режиме обогрева  
**НАРУЖНАЯ ТЕМПЕРАТУРА**

**Более широкий рабочий диапазон**  
Благодаря широкому рабочему диапазону систем Panasonic ESOi и ESO G с фанкойлами Air-to-Water можно охватить диапазон температур наружного воздуха до -10°C по сухому термометру для охлаждения и -21°C по влажному термометру для отопления.



**Практичная работа**  
**АВТОМАТИЧЕСКИЙ ПЕРЕЗАПУСК**

**Функция автоматического перезапуска** при отключении электроэнергии. Даже во время сбоя электропитания, предустановленная запрограммированная работа может быть возобновлена сразу, как только возобновляется питание.

**Простое обслуживание**  
**САМОДИАГНОСТИКА**

**Функция самодиагностики**  
Использование клапанов с электронным управлением предоставляет возможность сохранения последних предупреждений. Затем они могут быть просмотрены на дисплее. Это облегчает диагностику неисправностей, значительно снижает работу по обслуживанию и, следовательно, затраты.

### Простые, удобные функции (Внутренние блоки)

Для большего комфорта  
**АВТОМАТИЧЕСКИЙ ВЕНТИЛЯТОР**

**Автоматическая работа вентилятора**  
Удобное микропроцессорное управление автоматически переключает скорость вращения вентилятора между высокой, средней или низкой, согласно показаниям комнатного датчика, и поддерживает комфортный поток воздуха по всей комнате.

Комфорт везде  
**ВЕРНЫЙ ВОЗДУШНЫЙ ПОТОК**

**Верный воздушный поток (Air Sweep)**  
Функция верного воздушного потока поворачивает заслонку вверх и вниз в отверстии воздухораспределителя, направляя воздух «обмахивающим» движением по комнате и создавая комфортную среду в каждом углу.

Точный контроль влажности  
**РЕЖИМ МЯГКОГО ОСУШЕНИЯ**

**Режим мягкого осушения (Mild Dry)**  
Благодаря управлению с периодическим выключением компрессора и вентилятора внутреннего блока функция "New Mild Dry" окружает Вас комфортом. Она эффективно снижает влажность воздуха в соответствии с комнатной температурой.

Простая установка  
**ВСТРОЕННЫЙ ДРЕНАЖНЫЙ НАСОС**

**Встроенный дренажный насос**  
Максимальный напор 50 см (или 75 см для типа U) от нижней части устройства.

Дальнейший комфорт  
**АВТОМАТИЧЕСКАЯ НАПРАВЛЯЮЩАЯ ЛОПАТКА**

**Удобное автоматическое управление обдувом**

Когда происходит первое включение блока, положение заслонки автоматически регулируется в соответствии с выбранным режимом охлаждения или обогрева. Это исходное положение жалюзи может быть задано в пределах определённого диапазона, как для охлаждения, так и для обогрева. Кнопка AVTO включает непрерывное движение заслонки для изменения направления воздушного потока.

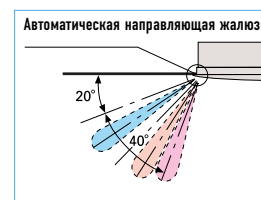

Техническое обслуживание и проверка являются обязательными для систем кондиционирования воздуха с газопроводным тепловым насосом.

Так же, как и автомобиль, система кондиционирования воздуха с тепловым насосом требует периодического обслуживания для того, чтобы она могла эффективно функционировать.



Основные пункты технического обслуживания и проверки

1. Замена моторного масла
2. Проверка уровня хладагента
3. Проверка системы двигателя
4. Проверка системы защиты
5. Проверка и регулировка рабочих режимов, сбор рабочих данных и т. д.

Поскольку система кондиционирования воздуха с тепловым насосом использует в качестве привода газопроводной двигатель, его следует периодически проверять для того, чтобы избежать проблем и поддерживать его в рабочем состоянии. Мы рекомендуем Вам заключить договор на обслуживание Вашего газопроводного теплового насоса Panasonic. Он имеет большое значение не только из-за гарантийных обязательств по решению всех проблем, но, в том числе, помогает снизить эксплуатационные расходы, а также повысить комфорт и экономичность.

## Программное обеспечение от Panasonic

### ECOi VRF Designer

Компания Panasonic с гордостью предлагает свое новое программное обеспечение Advanced VRF Designer. Основываясь на успехе программного обеспечения ECOi VRF Designer, этот пакет обеспечивает разработчиков, установщиков и дилеров систем кондиционирования воздуха программой разработки и расчета проектов для всей линейки VRF от Panasonic. Как и в стандартном программном обеспечении для систем VRF, здесь простым нажатием кнопки можно создавать схемы подключения, схемы электропитания и сметы с указанием количества компонентов. С передовым программным обеспечением от Panasonic разработчики теперь могут работать с файлами AutoCAD, что значительно упрощает и ускоряет процесс проектирования. В этой системе могут быть импортированы и изменены чертежи AutoCAD, распечатки и сканы существующих проектов.

С помощью высокоэффективного программного обеспечения Advanced VRF Designer, созданного

Panasonic для удовлетворения основных потребностей инженеров-разработчиков, можно создавать проекты трубопроводов и автоматически рассчитывать длины на основе импортированных рисунков.

Программное обеспечение VRF Designer от Panasonic может быть использовано для всех VRF-систем ECOi 7 и Pac1.

Среди его особенностей:

- Простота использования
- Автоматический расчет параметров трубопроводов и электропроводки
- Пересчет производительности в соответствии с конкретными условиями и параметрами трубопроводов
- Экспорт файлов в Auto CAD (DXF), Excel и PDF.
- Подробная схема прокладки кабелей и трубопроводов

Совместимость программы Advanced VRF Designer с AutoCAD® делает проектирование более простым, чем когда-либо прежде. Panasonic предлагает уникальное программное обеспечение, которое поможет разработчикам, установщикам и дилерам очень быстро спроектировать и рассчитать систему кондиционирования, создать электрические схемы и сметы с указанием компонентов простым нажатием клавиши.



Panasonic  
VRF  
DESIGNER

### Программное обеспечение для проверки газопроводного теплового насоса (GHP)

Удобный инструмент для оптимизации работы Вашей системы: Диагностика перед запуском, техническое обслуживание и наблюдение за системой.

Особенности:

- Диагностика с помощью компьютера (ПК)
- Функция непрерывной записи позволяет анализировать данные диагностики даже при долгосрочной работе
- Не требует дополнительного адаптера подключений
- Обмен данными между ПК и газопроводным тепловым насосом осуществляется через интерфейс RS232

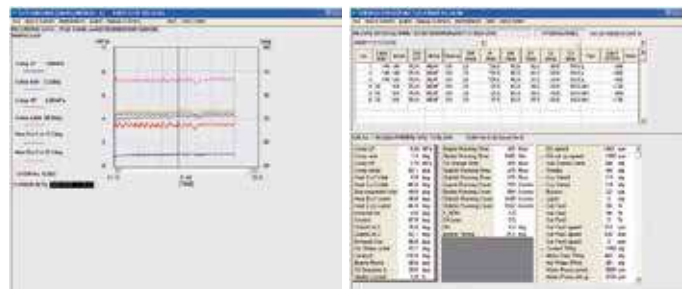

### Сервисный контроллер VRF от Panasonic

Panasonic предоставляет установщикам и пуско-наладочным компаниям Сервисный Контроллер VRF в качестве коммуникационного интерфейса для системы VRF от Panasonic. Этот лёгкий в управлении инструмент проверяет все параметры системы.

Сервисный контроллер VRF позволяет:

- Подключаться к ECOi и Mini ECOi в любом месте посредством P-Link
- Выполнять поиск по P-Link для проверки систем, которые подключены
- Отслеживать одновременно все внутренние и наружные блоки на одном экране
- Контролировать все температурные данные, данные давления, положения клапанов и состояние аварийной сигнализации на одном экране
- Данные можно просматривать в виде графиков или в числовом формате
- Контролировать включение / отключение внутреннего блока, режим работы, заданные значения, состояние вентилятора, и использовать тестовый режим
- Осуществлять переключение между различными системами в одной и той же сети P-Link (только ECOi)
- Отслеживать и записывать данные с заданным интервалом времени
- Записывать и просматривать данные через некоторое время
- Осуществлять обновление программного обеспечения с помощью программы записи ROM Flash

Сервисный контроллер VRF (Panasonic VRF Service Checker) можно заказать в обслуживающем Вас сервисном центре.



Блок интерфейса



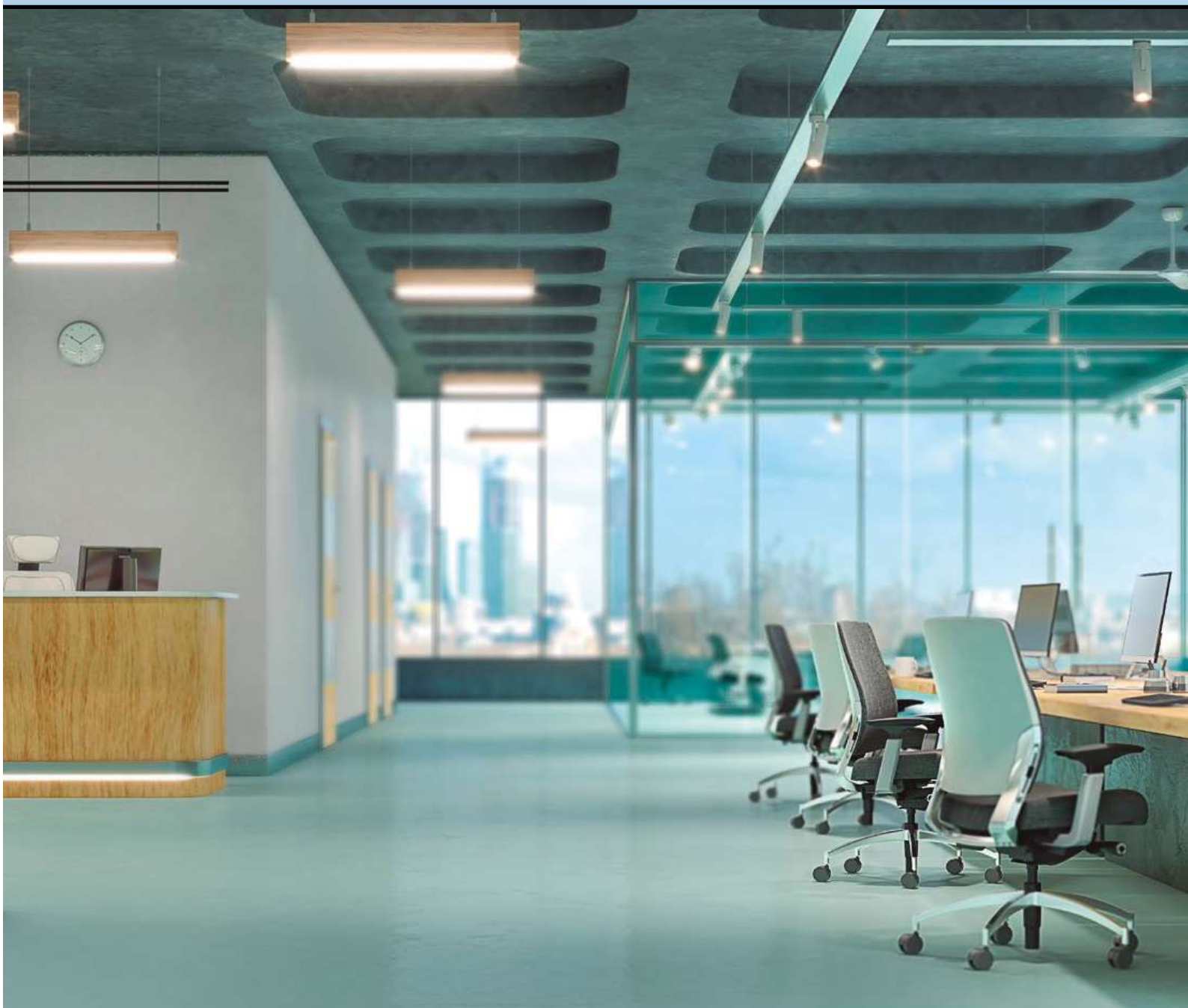

## Внутренние блоки для ECOi и ECO G

Широкий выбор моделей в зависимости от требований



Воздушный поток на 360°

## 4-поточный блок 90x90

### Широкий и удобный воздушный поток

Эта запатентованная конструкция имеет широкоугольные отверстия воздухораспределителя и более широкие в середине заслонки, которые обладают формой, созданной на основании расчётов и тестирования прототипов. Воздух, поступающий из центра воздухораспределителя, движется дальше через более широкие боковые части каждого отверстия воздухораспределителя, а затем достигает углов комнаты. Воздух подается через широкие участки с четырёх сторон блока.

Кривые графика распределения комнатной температуры мягко расширяются по кругу, центр которого находится на внутреннем блоке.

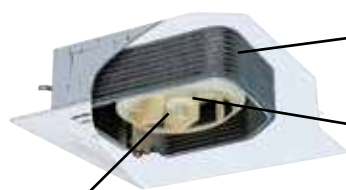

**Высокоэффективный вентилятор с тихим турбо-режимом**  
Большой объём воздуха и низкий уровень звукового давления достигаются благодаря новой разработке корпуса вентилятора большего, чем в предыдущих блоках, размера и оптимизации конструкции пути воздушного потока.

**Усовершенствованный теплообменник Split Fin**  
Использование высокоэффективной рифлёной трубы теплообменника приводит к повышению коэффициента теплоотдачи.

**Новый инверторный двигатель постоянного тока**  
Благодаря использованию нового инверторного двигателя с независимым управлением достигается более оптимальный воздушный поток.

**Независимое управление жалюзи**  
Независимое управление жалюзи делает возможным гибкое управление направлением воздушного потока. Четырьмя жалюзи можно управлять по отдельности с помощью проводного пульта ДУ с таймером. Для каждого пространства можно задать несколько команд.

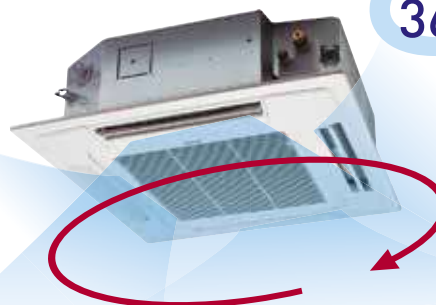

### Гибкое трёхмерное управление воздушным потоком

Комфортное управление потоком воздуха в сочетании с рациональным использованием энергии. Гибкий выбор направления воздушного потока становится возможным благодаря независимому управлению жалюзи:

- Четыре заслонки могут управляться независимо (с помощью стандартного проводного пульта ДУ\*).
- Такая гибкость управления позволяет адаптировать воздушный поток к различным потребностям одного и того же помещения.



\* Необходимо произвести предварительную настройку этой функции во время тестового запуска системы.

## Новая система направления потока воздуха на 360° для большего комфорта

Благодаря изменению конструкции отверстий воздухораспределителя и заслонок, мягкий и объёмный поток воздуха циркулирует по всему пространству, обеспечивая равномерное распределение температуры в помещении.

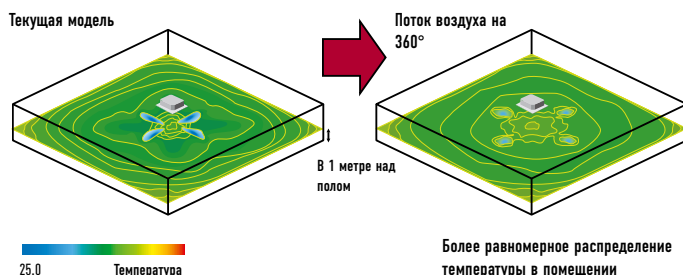

Имитированные условия: Площадь: 225 м². Высота потолков: 3 метра. Тип блока: 5 л. с.

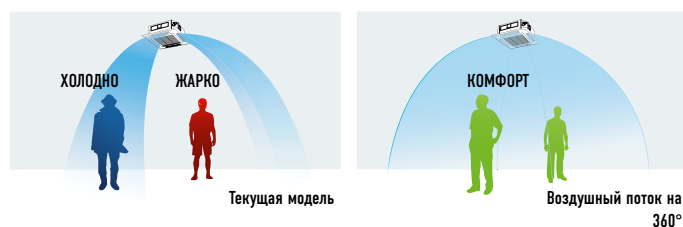

## Новый дизайн

Широкая струя воздуха благодаря конструкции воздухораспределителя. Заслонки и изменённая конструкция воздухораспределителя исключают движение воздуха вдоль установленных на потолке компонентов, тем самым уменьшая их загрязнение. Если воздух движется только вдоль этих встраиваемых частей, то они обычно быстро загрязняются. Эти новые особенности значительно снижают скорость накопления грязи.

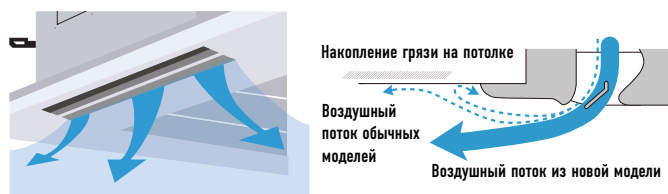





nanoe™ — эффективно нейтрализует  
коронавирусы

 nanoe™\*

## Технологии здоровой атмосферы

**Результаты тестирования генератора гидроксильных радикалов,  
содержащихся в воде**

Новый коронавирус (SARS-Cov\_2), подавлено 99,7% вирусов, объем тестируемого пространства 45 л, время обработки 3 часа. Исследование Университета префектуры Осака (Япония).  
Вирус энцефаломиокардита, подавлено 99,9% вирусов, объем тестируемого пространства 45 л, время обработки 6 часов; парвовирус свиней, подавлено 99,7%, объем тестируемого пространства 45 л, время обработки 6 часов; ксенотропный вирус мышинной лейкемии, подавлено 99,999%, объем тестируемого пространства 45 л, время обработки 6 часов; вирус псевдобешенства, подавлено 99,9%, объем тестируемого пространства 45 л, время обработки 6 часов (Исследования Charles River Biopharmaceutical Services GmbH, Германия).  
Коронавирусная инфекция кошек, подавлено 99,3%, объем тестируемого пространства 45 л, время обработки 2 часа; аденовирус собак, подавлено 99,4%, объем тестируемого пространства 45 л, время обработки 4 часа — исследовано Yamaguchi University Faculty of Agriculture (Япония).  
Вирус чумки собак, подавлено 99,7%, объем тестируемого пространства 45 л, время обработки 4 часа; парвовирус собак, подавлено 99,8%, объем тестируемого пространства 45 л, время обработки 6 часов; вирус герпеса собак, подавлено 99,5%, объем тестируемого пространства 45 л, время обработки 4 часа — исследовано Rakuno Gakuen University Veterinary Medicine (Япония).

## Что представляет собой технология nanoe™?





**nanoe™ = нанотехнология + электрический разряд**

nanoe™ — это гидроксильные радикалы (ОН) в водяной оболочке с пролонгированным циклом жизни, образованные из молекул воды. Микроскопический размер частиц nanoe™ X (всего 5–20 нм) позволяет им проникать глубоко внутрь тканых поверхностей и достигать любых участков помещений, чтобы нейтрализовать вирусы и аллергены.

Устройство nanoe™ X генерирует 4,8 триллиона гидроксильных радикалов в секунду. ОН-радикалы оказывают ингибирующее действие на вирусы, бактерии, неприятные запахи и аллергены. Чем больше ОН-радикалов, тем выше степень антивирусного эффекта.

1 нм (нанометр) = 0.000000001 м (одна миллиардная метра)

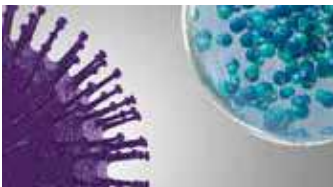
## Как nanoe™ X подавляет атмосферные загрязнения?





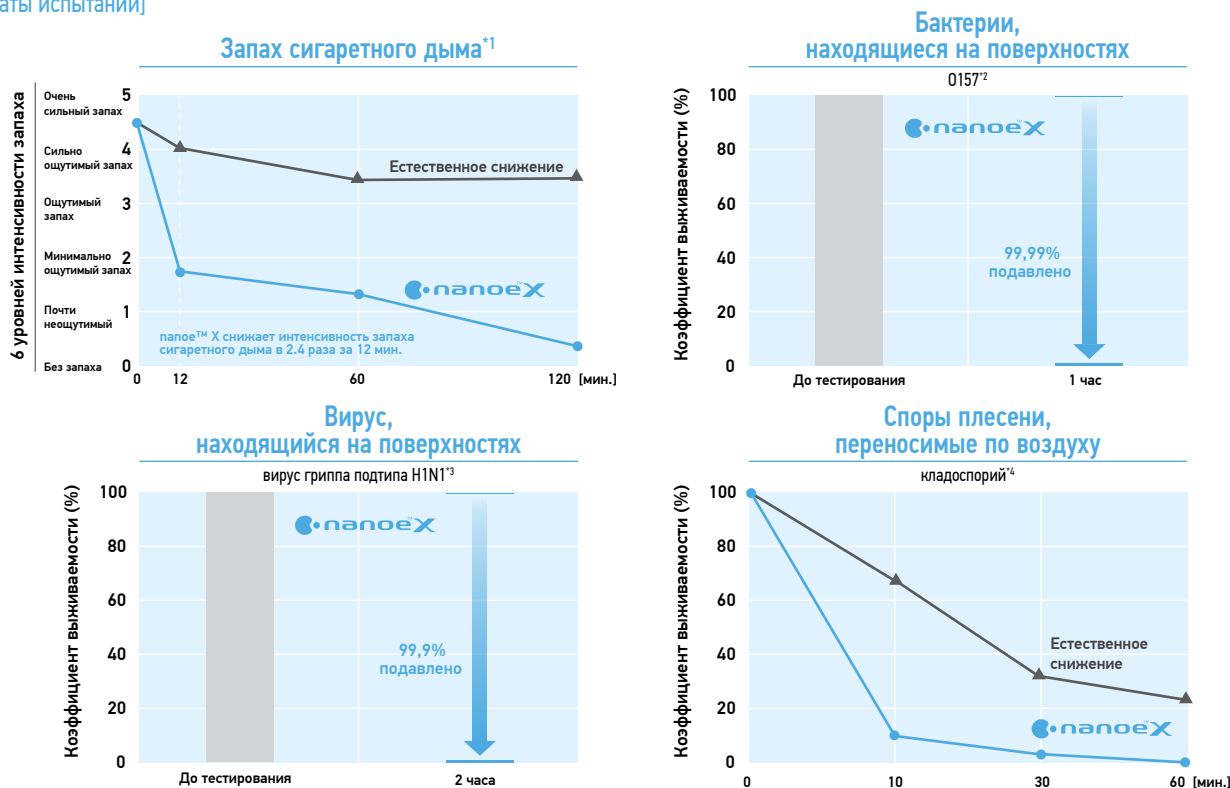





















































Запахи			
	Частицы nanoe™ X легко проникают в волокна тканей с неприятными запахами	ОН-радикалы вступают в реакцию и разрушают молекулы веществ, служащих причиной неприятных запахов	Запах устранил <sup>1</sup>
Вирусы			
	Частицы nanoe™ X легко воздействуют на вирусы	ОН-радикалы разрушают белки вирусов	Вирус подавлен <sup>3</sup>







































### [Результаты испытаний]



1 <Запах сигаретного дыма> [Исследовательская организация]. Центр товарного анализа Panasonic [Метод]. Тестирование методом измерения запаха по 6-уровневой шкале интенсивности в испытательной лаборатории площадью ~ 23м² [Метод]. Распыление частиц nanoe™ [Предмет исследования]. Частицы сигаретного дыма, осевшие на поверхностях [Результат]. Интенсивность запаха снижена в 2,4 раза за 12 мин. [4AA33-160615-N04]  
 2 <Бактерии, находящиеся на поверхностях (0157)> [Исследовательская организация]. Японская научно-исследовательская лаборатория продовольствия [Метод]. Количественное измерение бактерий на поверхности одежды в испытательном помещении с объемом воздуха ~ 45л [Метод]. Распыление частиц nanoe™ [Предмет исследования]. Бактерии, находящиеся на поверхностях [Результат]. Степень ингибирования 99,99% за 1 час [208120880\_001]  
 3 <Вирус, находящийся на поверхностях (вирус гриппа подтипа H1N1)> [Исследовательская организация]. Центр исследования экологии Китасато [Метод]. Количественное измерение вируса на поверхности одежды в испытательном помещении с объемом воздуха ~ 1м³ [Метод]. Распыление частиц nanoe™ [Предмет исследования]. Вирус, находящийся на поверхностях [Результат]. Степень ингибирования 99,99% за 2 часа [21\_0084\_1]  
 4 <Споры плесени, переносимые по воздуху (кладоспорий)> [Исследовательская организация]. Японская научно-исследовательская лаборатория продовольствия [Метод]. Количественное измерение спор плесени в воздухе испытательного помещения площадью ~ 23м² [Метод]. Распыление частиц nanoe™ [Предмет исследования]. Споры плесени, переносимые по воздуху [Результат]. Степень ингибирования 99,99% за 1 час [205061541\_001]

## Модельный ряд внутренних блоков ECOi и ECO G

	1,5 кВт	2,2 кВт	2,8 кВт	3,0 кВт	3,6 кВт	4,0 кВт	4,5 кВт
Тип U2 // 4-поточный блок 90x90		 S-22MU2E5B	 S-28MU2E5B		 S-36MU2E5B		 S-45MU2E5B
Тип Y3 // 4-поточный блок 60x60	 S-15MY3E	 S-22MY3E	 S-28MY3E		 S-36MY3E		 S-45MY3E
Тип L1 // 2-поточный блок		 S-22ML1E5	 S-28ML1E5		 S-36ML1E5		 S-45ML1E5
Тип D1 // 1-поточный блок			 S-28MD1E5		 S-36MD1E5		 S-45MD1E5
Тип F3 // Блок со средним статическим давлением для скрытой установки	 S-15MF2E5A	 S-22MF3E5A	 S-28MF3E5A		 S-36MF3E5A		 S-45MF3E5A
Тип M1 // Блок с низким статическим давлением для скрытой установки	 S-15MM1E5A	 S-22MM1E5A	 S-28MM1E5A		 S-36MM1E5A		 S-45MM1E5A
Тип MZ // Тонкие каналные блоки с низким статическим давлением Серии 20 (без дренажного насоса)		 S-22MZ1H4A	 S-28MZ1H4A		 S-36MZ1H4A		 S-45MZ1H4A
Тип G1 // Напольная консоль	<b>НОВИНКА</b>	 S-56MG1E5	 S-56MG1E5		 S-56MG1E5		 S-56MG1E5
Тип E2 // Блок с высоким статическим давлением для скрытой установки	<b>НОВИНКА</b>						
Блок с рекуперацией тепла и с теплообменником непосредственного охлаждения				 PAW-500ZDX2		 PAW-800ZDX2	 PAW-01KZDX2
Тип T2 // Потолочный блок					 S-36MT2E5A		 S-45MT2E5A
Тип K2 // K1 // Блок настенного типа	 S-15MK2E5A	 S-22MK2E5A	 S-28MK2E5A		 S-36MK2E5A		 S-45MK2E5A
Тип P1 // Напольный блок		 S-22MP1E5	 S-28MP1E5		 S-36MP1E5		 S-45MP1E5
Тип R1 // Напольный блок для скрытой установки		 S-22MR1E5	 S-28MR1E5		 S-36MR1E5		 S-45MR1E5
Гидромодуль Hydrokit для систем ECOi, нагрев воды до 45°C	<b>НОВИНКА</b>						
	16,0 кВт	28,0 кВт	56,0 кВт	84,0 кВт	112,0 кВт	140,0 кВт	168,0 кВт
Комплект для подключения внешнего агрегата обработки воздуха AHU в качестве ККБ на 16, 28 и 56 кВт для ECOi и ECO G	 PAW-160MAH2	 PAW-280MAH2	 PAW-560MAH2	 PAW-280MAH2 + PAW-560MAH2	 PAW-560MAH2 x 2	 PAW-280MAH2 + PAW-560MAH2 x 2	 PAW-560MAH2 x 3

5,6 кВт	6,0 кВт	7,3 кВт	9,0 кВт	10,6 кВт	14,0 кВт	16,0 кВт	22,4 кВт	28,0 кВт
 S-56MU2E5B	 S-60MU2E5B	 S-73MU2E5B	 S-90MU2E5B	 S-106MU2E5B	 S-140MU2E5B	 S-160MU2E5B		
 S-56MY3E								
 S-56ML1E5		 S-73ML1E5						
 S-56MD1E5		 S-73MD1E5						
 S-56MF3E5A	 S-60MF3E5A	 S-73MF3E5A	 S-90MF3E5A	 S-106MF3E5A	 S-140MF3E5A	 S-160MF3E5A		
 S-56MM1E5A								
 S-56MZ1H4A	 S-60MZ1H4A	 S-73MZ1H4A						
 S-56MG1E5								
							 S-224ME2E5	 S-280ME2E5
 S-56MT2E5A		 S-73MT2E5A		 S-106MT2E5A	 S-140MT2E5A			
 S-56MK2E5A		 S-73MK2E5A		 S-106MK2E5A				
 S-56MP1E5		 S-71MP1E5						
 S-56MR1E5		 S-71MR1E5						
			 S-80MW1E5		 S-125MW1E5			



## ТИП U2 4-ПОТОЧНЫЙ КАСЕТНЫЙ БЛОК 90 x 90 –R32 / R410A



nanoe™ X



**CZ-KPU3W**  
Стандартная панель.



**CZ-KPU3AW**  
Дополнительная панель  
Econavi (требуется  
CZ-RTC5B).



**CZ-CNEXU1**  
Дополнительный  
модуль nanoe™ X  
(требуется CZ-RTC5B).



**PAW-RE2C4**  
Дополнительный пульт  
управления.  
Пульт управления для  
установки в гостиничных  
номерях.



**CZ-RTC5B**  
Дополнительный пульт  
управления.  
Проводной пульт управления.  
Соответствует стандарту  
Econavi.



**CZ-RWS3**  
Беспроводной пульт ДУ.



**CZ-RTC6, CZ-RTC6W**  
Дополнительный пульт управления.  
Простой проводной пульт управления.

Модель		S-22MU2E5B	S-28MU2E5B	S-36MU2E5B	S-45MU2E5B	S-56MU2E5B	S-60MU2E5B	S-73MU2E5B	S-90MU2E5B	S-106MU2E5B	S-140MU2E5B	S-160MU2E5B
Мощность охлаждения	кВт	2,2	2,8	3,6	4,5	5,6	6,0	7,3	9,0	10,6	14,0	16,0
Потребляемая мощность при охлаждении	Вт	20,00	20,00	20,00	20,00	25,00	35,00	40,00	40,00	90,00	95,00	105,00
Сила тока (охлаждение)	A	0,21	0,21	0,21	0,21	0,23	0,33	0,36	0,38	0,71	0,74	0,82
Мощность обогрева	кВт	2,5	3,2	4,2	5,0	6,3	7,1	8,0	10,0	11,4	16,0	18,0
Потребляемая мощность при обогреве	Вт	20,00	20,00	20,00	20,00	25,00	35,00	40,00	40,00	85,00	90,00	100,00
Сила тока (обогрев)	A	0,20	0,20	0,20	0,20	0,22	0,32	0,35	0,37	0,69	0,72	0,80
Тип вентилятора		Турбовентилятор	Турбовентилятор	Турбовентилятор	Турбовентилятор	Турбовентилятор	Турбовентилятор	Турбовентилятор	Турбовентилятор	Турбовентилятор	Турбовентилятор	Турбовентилятор
папое X Generator		Mark 2	Mark 2	Mark 2	Mark 2	Mark 2	Mark 2	Mark 2	Mark 2	Mark 2	Mark 2	Mark 2
Объем воздушного потока	Hi / Med / Lo м³/мин	14,5/13,0/ 11,5	14,5/13,0/ 11,5	14,5/13,0/ 11,5	15,5/13,0/ 11,5	16,5/13,5/ 11,5	21,0/16,0/ 13,0	22,5/16,0/ 13,0	23,0/18,5/ 14,0	34,0/25,0/ 19,0	36,0/26,0/ 20,0	37,0/28,0/ 24,0
Уровень / Мощность звукового давления	Hi / Med / Lo дБ(A) / дБ	30 / 29 / 28 45 / 44 / 43	30 / 29 / 28 45 / 44 / 43	30 / 29 / 28 45 / 44 / 43	31 / 29 / 28 46 / 44 / 43	32 / 30 / 28 47 / 45 / 43	36 / 32 / 29 51 / 47 / 44	37 / 32 / 29 52 / 47 / 44	38 / 35 / 32 53 / 50 / 47	44 / 38 / 34 59 / 53 / 49	45 / 39 / 35 60 / 54 / 50	46 / 40 / 38 61 / 55 / 53
Габаритные размеры (В x Ш x Г)	Внутренний (Панель) мм	256 x 840 x 840 (33,5 x 950 x 950)	256 x 840 x 840 (33,5 x 950 x 950)	256 x 840 x 840 (33,5 x 950 x 950)	256 x 840 x 840 (33,5 x 950 x 950)	256 x 840 x 840 (33,5 x 950 x 950)	256 x 840 x 840 (33,5 x 950 x 950)	256 x 840 x 840 (33,5 x 950 x 950)	256 x 840 x 840 (33,5 x 950 x 950)	319 x 840 x 840 (33,5 x 950 x 950)	319 x 840 x 840 (33,5 x 950 x 950)	319 x 840 x 840 (33,5 x 950 x 950)
Масса нетто (панель)	кг	19 (5)	19 (5)	19 (5)	19 (5)	19 (5)	20 (5)	20 (5)	20 (5)	25 (5)	25 (5)	25 (5)
Подключения	Жидкостная труба	Дюйм (мм)	1/4 (6,35)	1/4 (6,35)	1/4 (6,35)	1/4 (6,35)	1/4 (6,35)	3/8 (9,52) <sup>1)</sup>	3/8 (9,52) <sup>1)</sup>	3/8 (9,52) <sup>1)</sup>	3/8 (9,52)	3/8 (9,52)
трубопроводов	Газовая труба	Дюйм (мм)	1/2 (12,70)	1/2 (12,70)	1/2 (12,70)	1/2 (12,70)	1/2 (12,70)	5/8 (15,88) <sup>1)</sup>	5/8 (15,88) <sup>1)</sup>	5/8 (15,88) <sup>1)</sup>	5/8 (15,88)	5/8 (15,88)

1) Если диаметр трубы составляет (жидкость)  $\varnothing 1/4$  (6,35) – (газ)  $\varnothing 1/2$  (12,70), подсоедините жидкостную муфту ( $\varnothing 1/4$  (6,35) –  $\varnothing 3/8$  (9,52)) к внутреннему блоку со стороны жидкостных трубок и подсоедините газовую муфту ( $\varnothing 1/2$  (12,70) –  $\varnothing 5/8$  (15,88)) к внутреннему блоку со стороны газовых трубок. \* Вышеуказанные значения приведены в случае папое™ X OFF.

### Дизайн панелей

Плоский дизайн, хорошо сочетается с интерьером помещений или здания. Положение четырех воздушных заслонок может быть установлено индивидуально.

### Два типа корпусов различной высоты (такие же, как у текущих моделей)

25,6 см и 31,9 см.

Panasonic представляет современный дизайн плоских панелей, способных гармонизировать с любым пространством. Данные кассеты были разработаны для удовлетворения сегодняшних потребностей клиентов — клиент получает высокую экономию энергии, комфорт и более здоровый воздух.

4-поточные кассетные блоки 90x90 со встроенным папое X Generator Mark 2 и современным дизайном плоских панелей.

Panasonic представляет современный дизайн плоских панелей, способных гармонизировать с любым пространством. Данные кассеты были разработаны для удовлетворения сегодняшних потребностей клиентов — клиент получает высокую экономию энергии, комфорт и более здоровый воздух.

СОВМЕСТИМ СО ВСЕМИ РЕШЕНИЯМИ PANASONIC ДЛЯ ПОДКЛЮЧЕНИЯ. ДЛЯ ПОЛУЧЕНИЯ ПОДРОБНОЙ ИНФОРМАЦИИ СМ. РАЗДЕЛ «СИСТЕМЫ УПРАВЛЕНИЯ»

### Дренажная трубка может быть поднята на максимальную высоту 850 мм от нижней части потолка

Не пытайтесь поднять ее выше 850 мм. Это приведет к утечке воды.

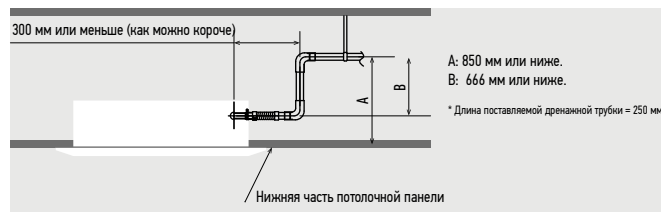

ECONAVI И УПРАВЛЕНИЕ ЧЕРЕЗ ИНТЕРНЕТ: дополнительная функция.

## ТИП УЗ 4-ПОТОЧНЫЕ МИНИ-КАССЕТНЫЕ БЛОКИ 60 x 60 ДЛЯ ПОЛУСКРЫТОЙ УСТАНОВКИ



Разработанный таким образом, чтобы точно соответствовать ячейкам подвесного потолка 600 x 600 мм без необходимости изменять конфигурацию направляющих, блок У1 идеально подходит для небольших коммерческих приложений и частичной модернизации зданий. Кроме того, повышенная эффективность делает его одним из лучших в своем классе.

### Технические особенности:

- Мини-кассетный блок вставляется в ячейку 600 x 600 мм подвесного потолка
- nanoeX в стандартной комплектации для лучшего качества воздуха в помещении
- Лучшее управление потоком воздуха с 4 независимыми жалюзи, обеспечивающими индивидуальный контроль.
- Противоплесневый и противобактериальный моющийся фильтры
- Мощный дренажный насос позволяет поднять трубу на высоту 850 мм
- Турбовентиляторы и ребра теплообменника с улучшенным дизайном
- Инверторные двигатели для вентиляторов с переменной скоростью, новые теплообменники и т.д. обеспечивают эффективный расход энергии.

Дренажная труба может быть поднята на высоту около 850 мм от уровня потолка

Высота дренажной трубы может быть увеличена приблизительно на 350 мм по сравнению с обычным значением с помощью дренажного насоса высокого подъема. Также возможно использование длинных горизонтальных труб.

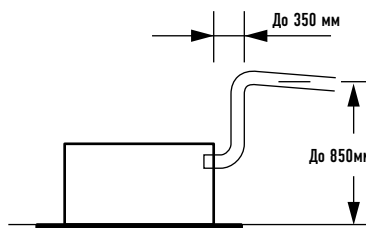

Дренажный насос позволяет поднять дренажную трубу на высоту около 850 мм от уровня потолка

Лёгкий блок весом 17,8 кг кроме этого является очень тонким: высота составляет всего 250 мм, что делает возможным его установку даже при низких потолках.

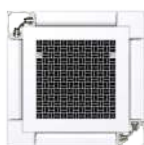
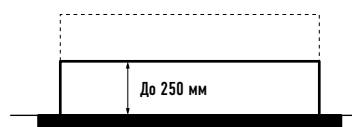

Панель CZ-KPY4



Проводной пульт ДУ CZ-RTC5B



ИК приемник CZ-RWRV3



CZ-RWS3 Беспроводной пульт ДУ



CZ-RTC6, CZ-RTC6W  
Дополнительный пульт управления. Простой проводной пульт управления.

Модель		S-15MY2E5A	S-22MY2E5A	S-28MY2E5A	S-36MY2E5A	S-45MY2E5A	S-56MY2E5A	
Источник питания		230В / Однофазный / 50 Гц						
Мощность в режиме охлаждения	кВт	1,5	2,2	2,8	3,6	4,5	5,6	
Потребление электроэнергии в режиме охлаждения	Вт	35	35	35	40	40	45	
Сила тока в режиме охлаждения	А	0,30	0,30	0,30	0,30	0,32	0,35	
Мощность в режиме обогрева	кВт	1,7	2,5	3,2	4,2	5,0	6,3	
Потребление электроэнергии в режиме обогрева	Вт	30	30	30	35	35	40	
Сила тока в режиме обогрева	А	0,25	0,25	0,30	0,30	0,30	0,30	
Тип вентилятора		Центробежный						
Объем воздушного потока (Выс. / Сред. / Низк.)	Охлаждение	м³ / ч	534 / 492 / 336	546 / 492 / 336	558 / 504 / 336	582 / 522 / 360	600 / 558 / 492	624 / 588 / 510
	Обогрев	м³ / ч	546 / 504 / 336	558 / 504 / 336	576 / 522 / 336	594 / 546 / 360	618 / 576 / 492	666 / 588 / 522
Уровень звукового давления (Выс./Сред./Низк.)	Охлаждение	дБ(А)	34 / 31 / 25	35 / 31 / 25	35 / 31 / 25	36 / 32 / 26	38 / 34 / 28	34 / 37 / 40
	Обогрев	дБ(А)	34 / 31 / 25	35 / 31 / 25	35 / 31 / 25	36 / 32 / 26	38 / 34 / 28	34 / 37 / 40
Габаритные размеры	В x Д x Ш	мм 230 x 575 x 575						
Подключения труб	Жидкостная	дюйм (мм)	1 / 4 (6,35)	1 / 4 (6,35)	1 / 4 (6,35)	1 / 4 (6,35)	1 / 4 (6,35)	1 / 4 (6,35)
	Газопроводная	дюйм (мм)	1 / 2 (12,7)	1 / 2 (12,7)	1 / 2 (12,7)	1 / 2 (12,7)	1 / 2 (12,7)	1 / 2 (12,7)
	Дренажная		VP-25	VP-25	VP-25	VP-25	VP-25	VP-25
Вес	кг	17,8 (15 + 2,8)	17,8 (15 + 2,8)	17,8 (15 + 2,8)	17,8 (15 + 2,8)	17,8 (15 + 2,8)	17,8 (15 + 2,8)	

### Номинальные условия:

Температура внутри помещения при охлаждении 27°C DB / 19°C WB. Наружная температура при охлаждении 35°C DB / 24°C WB. Температура внутри помещения при обогреве 20°C DB. Наружная температура при обогреве 7°C DB / 6°C WB. DB: по сухому термометру; WB: по влажному термометру

### Дополнительно

Поддержка Интернет-управления ИНТЕРНЕТ-УПРАВЛЕНИЕ	Экономия энергии INVERTER+	Экологически безопасный хладагент R410A	Простое обслуживание САМОДИАГНОСТИКА	Для большего комфорта АВТОМАТИЧЕСКИЙ ВЕНТИЛЯТОР	Точный контроль влажности РЕЖИМ МЯГКОГО ОСУШЕНИЯ	Дальнейший комфорт АВТОМАТИЧЕСКАЯ НАПРАВЛЯЮЩАЯ ЛОПАТКА	Практичная работа АВТОМАТИЧЕСКИЙ ПЕРЕЗАПУСК	Комфорт везде ВЕРНЫЙ ВОЗДУШНЫЙ ПОТОК	Простая установка ВСТРОЕННЫЙ ДРЕНАЖНЫЙ НАСОС	Простое управление через протокол BMS КОММУТИРУЕМОСТЬ
--	-------------------------------	--	---	--	---	---	--	---	---	--

## ТИП L1 2-ПОТОЧНЫЕ КАССЕТНЫЕ БЛОКИ



Тонкие, компактные и лёгкие блоки. Значительное снижение размера и веса было достигнуто благодаря улучшению конструкции вентилятора. Вес всех моделей теперь составляет 30 кг.

### Технические особенности:

- Воздушный поток и распределение воздуха автоматически изменяются в зависимости от режима работы блока
- Возможно поднятие дренажной трубы до 500 мм от сливного отверстия
- Простое обслуживание

### Простое обслуживание

Дренажный поддон оснащён проволоочными креплениями и может быть снят. Корпус вентилятора имеет раздельную конструкцию, после того, как нижняя часть корпуса будет снята, двигатель вентилятора можно легко отсоединить.

Воздушный поток и распределение воздуха автоматически изменяются в зависимости от режима работы блока.

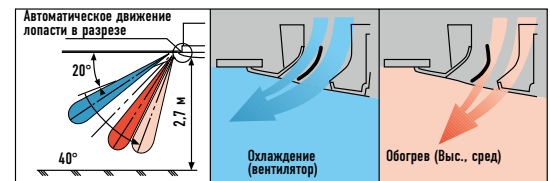

Возможно поднятие дренажной трубы до высоты 500 мм от сливного отверстия.

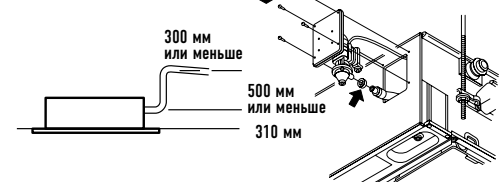

Техническое обслуживание дренажного насоса можно осуществлять с двух сторон: с левой стороны (со стороны трубопровода) и изнутри блока.



Панель  
CZ-02KPL2  
CZ-03KPL2 (для  
S-73ML1E5)



Проводной пульт ДУ  
CZ-RTC5B



Проводной пульт ДУ  
CZ-RTC4



CZ-RWS3 + CZ-RWRL3  
Для 2-поточных кассетных блоков



CZ-RTC6, CZ-RTC6W  
Дополнительный пульт управления.  
Простой проводной пульт управления.

Модель	S-22ML1E5	S-28ML1E5	S-36ML1E5	S-45ML1E5	S-56ML1E5	S-73ML1E5
Источник питания	230 В / Однофазный / 50 Гц					
Мощность в режиме охлаждения	кВт	2,2	2,8	3,6	4,5	5,6
Потребление электроэнергии в режиме охлаждения	Вт	90	92	93	97	145
Сила тока в режиме охлаждения	А	0,45	0,45	0,45	0,45	0,65
Мощность в режиме обогрева	кВт	2,5	3,2	4,2	5,0	6,3
Потребление электроэнергии в режиме обогрева	Вт	58	60	61	65	109
Сила тока в режиме обогрева	А	0,29	0,29	0,29	0,29	0,48
Тип вентилятора	Сирокко					
Объем воздушного потока	Выс. / Сред. / Низк.	м³ / ч	480 / 420 / 360	540 / 480 / 420	580 / 520 / 460	660 / 540 / 480
Уровень звукового давления	Низк. / Сред. / Выс.	дБ(А)	24 / 27 / 30	26 / 29 / 33	28 / 31 / 34	29 / 33 / 35
Габаритные размеры	В x Ш x Д	мм	350 (+8) x 840 (1060) x 600 (680)	350 (+8) x 840 (1060) x 600 (680)	350 (+8) x 840 (1060) x 600 (680)	350 (+8) x 840(1060) x 600 (680)
Подключения труб	Жидкостная	дюйм (мм)	1 / 4 (6,35)	1 / 4 (6,35)	1 / 4 (6,35)	1 / 4 (6,35)
	Газопроводная	дюйм (мм)	1 / 2 (12,7)	1 / 2 (12,7)	1 / 2 (12,7)	1 / 2 (12,7)
	Дренажная		VP-25	VP-25	VP-25	VP-25
Вес	кг	28,5 (23 + 5,5)	28,5 (23 + 5,5)	28,5 (23 + 5,5)	28,5 (23 + 5,5)	28,5 (23 + 5,5)

### Номинальные условия:

Температура внутри помещения при охлаждении 27°C DB / 19°C WB. Наружная температура при охлаждении 35°C DB / 24°C WB. Температура внутри помещения при обогреве 20°C DB. Наружная температура при обогреве 7°C DB / 6°C WB. DB: по сухому термометру; WB: по влажному термометру

### Дополнительно

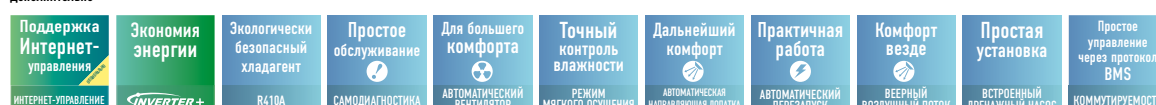

## ТИП D1 1-ПОТОЧНЫЕ КАССЕТНЫЕ БЛОКИ



Предназначенная для установки в межпотолочном пространстве, линейка однопоточных кассетных модулей D1 с тонким дизайном Slimline оснащена мощными, но, относительно тихими вентиляторами для высоты потолка до 4,2 м.

### Технические особенности:

- Сверхтонкие
- Подходят для стандартных и высоких потолков
- Встроенный дренажный насос позволяет поднять трубу на высоту 590 мм
- Простые в установке и обслуживании
- Высоту подвешивания можно легко регулировать
- Вентилятор работает от инверторного двигателя что улучшает энергоэффективность

### Высота дренажа

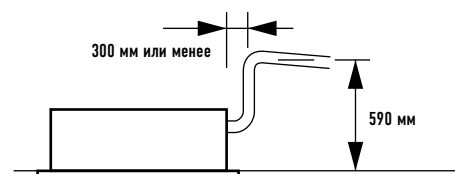

Панель  
CZ-KP02



Проводной пульт ДУ  
CZ-RTC5B



Проводной пульт ДУ  
CZ-RTC4



Беспроводной пульт ДУ  
CZ-RWS3 + CZ-RWR03



CZ-RTC6, CZ-RTC6W  
Дополнительный пульт управления.  
Простой проводной пульт управления.

Модель		S-28MD1E5	S-36MD1E5	S-45MD1E5	S-56MD1E5	S-73MD1E5
Источник питания		230 В / Однофазный / 50 Гц				
Мощность в режиме охлаждения	кВт	2,8	3,6	4,5	5,6	7,3
Потребление электроэнергии в режиме охлаждения	Вт	51	51	51	60	87
Сила тока в режиме охлаждения	А	0,39	0,39	0,39	0,46	0,7
Мощность в режиме обогрева	кВт	3,2	4,2	5,0	6,3	8,0
Потребление электроэнергии в режиме обогрева	Вт	40	40	40	48	76
Сила тока в режиме обогрева	А	0,35	0,35	0,35	0,41	0,65
Тип вентилятора		Сирокко	Сирокко	Сирокко	Сирокко	Сирокко
Объем воздушного потока	Выс. / Сред. / Низк. м³ / ч	720 / 600 / 540	720 / 600 / 540	720 / 660 / 600	780 / 690 / 600	1080 / 900 / 780
Уровень звукового давления	Низк. / Сред. / Выс. дБ(А)	33 / 34 / 36	33 / 34 / 36	34 / 35 / 36	34 / 36 / 38	36 / 40 / 45
Размеры	В x Ш x Д мм	200 (+20) x 1000 (1230) x 710 (800)	200 (+20) x 1000 (1230) x 710 (800)	200 (+20) x 1000 (1230) x 710 (800)	200 (+20) x 1000 (1230) x 710 (800)	200 (+20) x 1000 (1230) x 710 (800)
Подключения труб	Жидкостная	дюйм (мм)	1 / 4 (6,35)	1 / 4 (6,35)	1 / 4 (6,35)	3 / 8 (9,52)
	Газопроводная	дюйм (мм)	1 / 2 (12,7)	1 / 2 (12,7)	1 / 2 (12,7)	5 / 8 (15,88)
	Дренажная		VP-25	VP-25	VP-25	VP-25
Вес	кг	26,5 (21 + 5,5)	26,5 (21 + 5,5)	26,5 (21 + 5,5)	26,5 (21 + 5,5)	27,5 (22 + 5,5)

### Номинальные условия:

Температура внутри помещения при охлаждении 27°C DB / 19°C WB. Наружная температура при охлаждении 35°C DB / 24°C WB. Температура внутри помещения при обогреве 20°C DB. Наружная температура при обогреве 7°C DB / 6°C WB.  
DB: по сухому термометру; WB: по влажному термометру

### Дополнительно

Поддержка Интернет-управления ИНТЕРНЕТ-УПРАВЛЕНИЕ	Экономия энергии INVERTER+	Экологически безопасный хладагент R410A	Простое обслуживание САМОДИАГНОСТИКА	Для большего комфорта АВТОМАТИЧЕСКИЙ ВЕНТИЛЯТОР	Точный контроль влажности РЕЖИМ МЯГКОГО ОСВЕЩЕНИЯ	Дальнейший комфорт АВТОМАТИЧЕСКАЯ НАПРАВЛЯЮЩАЯ ЛОПАТКА	Практичная работа АВТОМАТИЧЕСКИЙ ПЕРЕЗАПУСК	Комфорт везде ВЕРНЫЙ ВОЗДУШНЫЙ ПОТОК	Простая установка ВСТРОЕННЫЙ ДРЕНАЖНЫЙ НАСОС	Простое управление через протокол BMS КОММУТИРУЕМОСТЬ
--	-------------------------------	--	---	--	--	---	--	---	---	--



## ТИП F3 БЛОКИ СО СРЕДНИМ СТАТИЧЕСКИМ ДАВЛЕНИЕМ ДЛЯ СКРЫТОЙ УСТАНОВКИ



S-15MF3E5A // S-22MF3E5A // S-28MF3E5A //  
S-36MF3E5A // S-45MF3E5A // S-56MF3E5A

S-60MF3E5A // S-73MF3E5A // S-90MF3E5A

S-106MF3E5A // S-140MF3E5A //  
S-160MF3E5A



Блоки нового типа MF3 предназначены специально для систем, в которых используется воздуховод прямоугольного сечения.

Внутренний фильтр входит в стандартную комплектацию.

### Технические особенности:

- Самый низкий в отрасли уровень звуковой мощности от 25 DB (A)
- Встроенный дренажный насос позволяет поднять дренажную трубу на высоту 785 мм
- Просты в установке и обслуживании
- Датчик на линии нагнетания воздуха позволяет избежать подачи холодного воздуха
- Настраиваемый контроль температуры нагнетаемого воздуха

### Более мощный дренажный насос

Использование мощного дренажного насоса позволяет поднять дренажный трубопровод на высоту до 785 мм над основанием уровнем потолка.

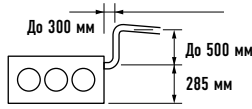

### Приточная камера воздухораспределителя и воздухозаборника

S-...MF3E5A	Диаметр	Приточная камера воздухораспределителя	Диаметр	Приточная камера воздухозаборника
22, 28, 36, 45 & 56	2 x Ø 200	CZ-56DAF2	2 x Ø 200	CZ-DUMPA56MF2
60, 73 & 90	3 x Ø 200	CZ-90DAF2	2 x Ø 250	CZ-DUMPA90MF2
106, 140 & 160	4 x Ø 200	CZ-160DAF2	4 x Ø 200	CZ-DUMPA160MF2



Приточная камера воздухораспределителя



Приточная камера воздухозаборника

### Новая серия MF3 с переменным статическим давлением для скрытой установки

Единая высота 250 мм для всех моделей. Единая высота предоставляет возможность легкой и одинаковой установки моделей с различной мощностью.



Встроенный дренажный насос (насос с двигателем постоянного тока)

Встроенный фильтр

Боковой съёмный фильтр

Внешнее электроснабжение Корпус оборудования облегчает техническое обслуживание Блок управления со связью через P-Link

### Полный диапазон установок внешнего статического давления и объема воздушного потока доступен при специальной настройке.

Благодаря вентиляторному двигателю постоянного тока можно

выбрать оптимальную кривую воздушного потока / статического давления в соответствии с конфигурацией помещения. Помещенная ниже таблица показывает значение объема воздушного потока и шума при минимально возможной кривой воздушного потока (пример S-22MF3E5A: красная точка на графике п. 1), а также уровень звукового давления при максимальном расчетном статическом давлении и максимально возможной кривой воздушного потока (пример S-22MF3E5A: синяя точка на графике п. 1). В техническом справочнике ECOi Technical Data Book представлены отдельные графики для каждого блока.

Модель		15-36	45	56	60-73	90	106	140	160
Минимальный объем воздушного потока - красная точка - выбирается на кривой минимального воздушного потока (кривая 1-3)	м³ / час	480	480	600	780	960	1140	1200	1320
Минимальное значение статического давления - красная точка - выбирается на кривой минимального воздушного потока (кривая 1-3)	Па	15	15	15	10	10	20	15	15
Уровень звукового давления при минимальном статическом давлении - красная точка - выбирается на кривой минимального воздушного потока (кривая 1-3)	дБ(A)	20	20	24	23	25	27	32	33
Уровень звукового давления при максимальном расчетном статическом давлении - синяя точка - выбирается на кривой максимального воздушного потока (кривая 15)	дБ(A)	31	31	35	31	35	36	41	43

### Вертикальная установка

Возможность вертикальной установки. Переменное внешнее статическое давление для поддержки установок с изогнутыми воздуховодами



\* Вертикальная установка требует дополнительных настроек на месте. Пожалуйста, ознакомьтесь с руководством по установке.

### Улучшенная конструкция дренажного лотка

Дренажный лоток является общим как при горизонтальной, так и при вертикальной установке. Нет необходимости модифицировать устройство.



Горизонтальная установка

Общий дренажный поддон

Вертикальная установка



Проводной пульт ДУ CZ-RTC5B



Проводной пульт ДУ CZ-RTC4



CZ-RWS3 + CZ-RWRC3 Для всех внутренних блоков.



CZ-RTC6, CZ-RTC6W Дополнительный пульт управления. Простой проводной пульт управления.

Модель R32	S-...MF3E5B	15	22	28	36	45	56	60	73	90	106	140	160
Модель R410A	S-...MF3E5A	15	22	28	36	45	56	60	73	90	106	140	160
Мощность охлаждения	nВт	1,5	2,2	2,8	3,6	4,5	5,6	6,0	7,3	9,0	10,6	14,0	16,0
Потребляемая мощность при охлаждении	Вт	60,00	60,00	60,00	60,00	60,00	89,00	79,00	79,00	136,00	146,00	265,00	330,00
Сила тока (охлаждение)	A	0,45	0,45	0,45	0,45	0,45	0,63	0,52	0,52	0,90	1,00	1,76	2,14
Мощность обогрева	nВт	1,7	2,5	3,2	4,2	5,0	6,3	7,1	8,0	10,0	11,4	16,0	18,0
Потребляемая мощность при обогреве	Вт	60,00	60,00	60,00	60,00	60,00	89,00	79,00	79,00	136,00	146,00	265,00	330,00
Сила тока (обогрев)	A	0,45	0,45	0,45	0,45	0,45	0,63	0,52	0,52	0,90	1,00	1,76	2,14
R32 датчики утечки <sup>1)</sup>		2	2	2	2	2	2	2	2	2	2	2	2
Тип вентилятора	Сиронко	Сиронко	Сиронко	Сиронко	Сиронко	Сиронко	Сиронко	Сиронко	Сиронко	Сиронко	Сиронко	Сиронко	Сиронко
папос X Generator	Mark 2	Mark 2	Mark 2	Mark 2	Mark 2	Mark 2	Mark 2	Mark 2	Mark 2	Mark 2	Mark 2	Mark 2	Mark 2
Объем воздушного потока <sup>2)</sup>	Hi / Med / Lo	14,0/12,0/ 8,0	14,0/12,0/ 8,0	14,0/12,0/ 8,0	14,0/12,0/ 8,0	14,0/12,0/ 8,0	16,0/14,0/ 10,0	21,0/18,0/ 15,0	21,0/18,0/ 15,0	25,0/23,0/ 16,0	32,0/26,0/ 21,0	37,0/32,0/ 26,0	40,0/34,0/ 28,0
Внешнее статическое давление	Па	30 (10-150)	30 (10-150)	30 (10-150)	30 (10-150)	30 (10-150)	30 (10-150)	30 (10-150)	30 (10-150)	40 (10-150)	40 (10-150)	50 (10-150)	50 (10-150)
Уровень / Мощность звукового давления	Hi / Med / Lo	31/28/20	31/28/20	31/28/20	31/28/20	31/28/20	35/32/24	31/28/23	31/28/23	35/33/25	36/32/27	41/36/32	43/37/33
Габаритные размеры (В x Ш x Г)	мм	250 x 800 x 730	250 x 800 x 730	250 x 800 x 730	250 x 800 x 730	250 x 800 x 730	250 x 800 x 730	250 x 1000 x 730	250 x 1000 x 730	250 x 1000 x 730	250 x 1400 x 730	250 x 1400 x 730	250 x 1400 x 730
Масса нетто	кг	26	26	26	26	26	26	31	31	31	40	40	40
R32 Подключения	Жидкостная труба	Дюйм (мм)	1/4 (6,35)	1/4 (6,35)	1/4 (6,35)	1/4 (6,35)	1/4 (6,35)	1/4 (6,35)	1/4 (6,35)	1/4 (6,35)	3/8 (9,52)	3/8 (9,52)	3/8 (9,52)
Газовая труба	Дюйм (мм)	1/2 (12,70)	1/2 (12,70)	1/2 (12,70)	1/2 (12,70)	1/2 (12,70)	3/8 (9,52)	3/8 (9,52)	3/8 (9,52)	3/8 (9,52)	5/8 (15,88)	5/8 (15,88)	5/8 (15,88)
R410A Подключения	Жидкостная труба	Дюйм (мм)	1/4 (6,35)	1/4 (6,35)	1/4 (6,35)	1/4 (6,35)	1/4 (6,35)	1/4 (6,35)	1/4 (6,35)	3/8 (9,52)	3/8 (9,52)	3/8 (9,52)	3/8 (9,52)
Газовая труба	Дюйм (мм)	1/2 (12,70)	1/2 (12,70)	1/2 (12,70)	1/2 (12,70)	1/2 (12,70)	1/2 (12,70)	5/8 (15,88)	5/8 (15,88)	5/8 (15,88)	5/8 (15,88)	5/8 (15,88)	5/8 (15,88)

1) Доступно только в версии R 32. 2) Значение относится к стандартным настройкам при отгрузке (кривая Н 8, кривая М 5, кривая Л 1).

### Дополнительно

Поддержка Интернет-управления	Экономия энергии	Экологически безопасный хладагент	Простое обслуживание	Для большего комфорта	Точный контроль влажности	Практичная работа	Простая установка	Простое управление через протокол BMS
ИНТЕРНЕТ-УПРАВЛЕНИЕ	INVERTER+	R410A	САМОДИАГНОСТИКА	АВТОМАТИЧЕСКИЙ ВЕНТИЛЯТОР	РЕЖИМ МЯГКОГО ОСУШЕНИЯ	АВТОМАТИЧЕСКИЙ ПЕРЕЗАПУСК	ВСТРОЕННЫЙ ДРЕНАЖНЫЙ НАСОС	КОММУТИРУЕМОСТЬ

## ТИП М1 БЛОКИ С НИЗКИМ СТАТИЧЕСКИМ ДАВЛЕНИЕМ ДЛЯ СКРЫТОЙ УСТАНОВКИ



Сверхтонкий блок Типа М1 является одним из лучших в своем классе. Глубиной всего 200 мм, он обеспечивает большую гибкость установки и дает возможность более широкого применения. Кроме того, его высокая экономичность и чрезвычайно низкий уровень звукового давления делают его очень популярным среди большого количества пользователей, особенно в гостиницах и небольших офисах.

### Технические особенности:

- Сверхтонкий корпус: высота 200 мм у всех моделей
- Вентиляторный инверторный двигатель сокращает энергопотребление
- Идеально подходит для применения в отелях с узким пространством за подвесными потолками
- Лёгкий уход и сервисное обслуживание благодаря вынесенной наружу коробке электрооборудования
- Статическое давление 40 Па упрощает подсоединение воздуховода
- Встроенный дренажный насос

### Приточная камера воздухозаборника и воздухораспределителя

S-...MM1E5A	Диаметры	Приточная камера воздухозаборника	Диаметры	Приточная камера воздухозаборника
22, 28 & 36	2 x Ø 200	CZ-DUMPA22MMS2	2 x Ø 200	CZ-DUMPA22MMR2
45 & 56	3 x Ø 160	CZ-DUMPA45MMS3	2 x Ø 200	CZ-DUMPA22MMR3

### Сверхтонкий профиль для всех моделей



### Дренажный насос повышенной мощности!

Благодаря использованию более мощного дренажного насоса дренажная труба может быть поднята на высоту до 785 мм над уровнем потолка.

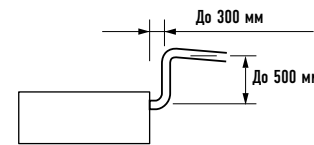

Проводной пульт ДУ  
CZ-RTC5B



Проводной пульт ДУ  
CZ-RTC4



CZ-RWS3 + CZ-RWRC3  
Для всех внутренних блоков.



CZ-RTC6, CZ-RTC6W  
Дополнительный пульт управления.  
Простой проводной пульт управления.

Модель	S-15MM1E5A	S-22MM1E5A	S-28MM1E5A	S-36MM1E5A	S-45MM1E5A	S-56MM1E5A
Источник питания	230 В / Однофазный / 50 Гц					
Мощность в режиме охлаждения	кВт	1,5	2,2	2,8	3,6	4,5
Потребление электроэнергии в режиме охлаждения	Вт	36	36	40	42	49
Сила тока в режиме охлаждения	А	0,26	0,26	0,30	0,31	0,37
Мощность в режиме обогрева	кВт	1,7	2,5	3,2	4,2	5,0
Потребление электроэнергии в режиме обогрева	Вт	26	26	30	32	39
Сила тока в режиме обогрева	А	0,23	0,23	0,27	0,28	0,34
Тип вентилятора	Сироко					
Объем воздушного потока	Выс. / Сред. / Низк.	м³ / ч	480 / 420 / 360	480 / 420 / 360	510 / 450 / 390	540 / 480 / 420
Внешнее статическое давление	Па	10 (30)	10 (30)	15 (30)	15 (40)	15 (40)
Уровень звукового давления	Низк. / Сред. / Выс. (°)	дБ(А)	25 / 27 / 28 (27 / 29 / 30)	25 / 27 / 28 (27 / 29 / 30)	27 / 29 / 30 (29 / 31 / 32)	28 / 30 / 32 (30 / 32 / 34)
Габаритные размеры	В x Ш x Д	мм	200 x 750 x 640	200 x 750 x 640	200 x 750 x 640	200 x 750 x 640
Подключения труб	Жидкостная	мм (дюйм)	1 / 4 (6,35)	1 / 4 (6,35)	1 / 4 (6,35)	1 / 4 (6,35)
	Газоприводная	мм (дюйм)	1 / 2 (12,7)	1 / 2 (12,7)	1 / 2 (12,7)	1 / 2 (12,7)
	Дренажная		VP-20	VP-20	VP-20	VP-20
Вес	кг	19	19	19	19	19

### Номинальные условия:

Температура внутри помещения при охлаждении 27°C DB / 19°C WB. Наружная температура при охлаждении 35°C DB / 24°C WB. Температура внутри помещения при обогреве 20°C DB. Наружная температура при обогреве 7°C DB / 6°C WB. DB: по сухому термометру; WB: по влажному термометру

1) С кабелем питания от внешнего источника, используя короткие соединения.

### Дополнительно

Поддержка Интернет-управления ИНТЕРНЕТ-УПРАВЛЕНИЕ	Экономия энергии INVERTER+	Экологически безопасный хладагент R410A	Простое обслуживание САМОДИАГНОСТИКА	Для большего комфорта АВТОМАТИЧЕСКИЙ ВЕНТИЛЯТОР	Точный контроль влажности РЕЖИМ МЯГКОГО ОСУШЕНИЯ	Практичная работа АВТОМАТИЧЕСКИЙ ПЕРЕЗАПУСК	Комфорт везде ВЕРНЫЙ ВОЗДУШНЫЙ ПОТОК	Простая установка ВСТРОЕННЫЙ ДРЕНАЖНЫЙ НАСОС	Простое управление через протокол BMS КОММУТИРУЕМОСТЬ
--	-------------------------------	--	---	--	---	--	---	---	--

## ТИП MZ ТОНКИЕ КАНАЛЬНЫЕ БЛОКИ С НИЗКИМ СТАТИЧЕСКИМ ДАВЛЕНИЕМ СЕРИИ Z1



S-22MZ1H4A / S-28MZ1 H4A / S-36MZ1H4A /  
S-45MZ1H4A / S-56MZ1 H4A / S-60MZ1H4A



S-73MZ1H4A

Канальные блоки для скрытой установки  
Сверхтонкие модели типа Z1 занимают одно из ведущих мест в своем классе.

Компактный корпус высотой всего 200 мм обеспечивает необыкновенную гибкость установки и адаптируемость к условиям самых разных помещений.

Кроме того, высокая эффективность и чрезвычайно низкий уровень шума делают их оптимальным выбором для отелей и небольших офисов.

Технические особенности:

- Сверхтонкая конструкция: 200 мм у всех моделей
- Вентиляторный двигатель постоянного тока сокращает энергопотребление
- Идеально подходят для установки в гостиничных номерах с фальшпотолками, оставляющими узкое пространство для монтажа
- Вынесенная наружу коробка электрокомпонентов облегчает уход и техническое обслуживание
- Статическое давление 29 Па упрощает подсоединение воздуховода
- Встроенный дренажный насос (приобретается отдельно)

Сверхтонкий корпус у всех моделей  
Высота корпуса 200 мм позволяет устанавливать эти блоки в узком пространстве под фальшпотолком.



Дренажный насос повышенной мощности!  
(опционально)

Используя опциональный высоконапорный дренажный насос, можно поднять сливную трубу на высоту до 700 мм над дренажным отверстием внутреннего блока.



Проводной пульт ДУ  
CZ-RTC5B



Пульт ДУ с функцией таймера  
CZ-RTC4



CZ-RWS3 + CZ-RWRC3  
Для всех внутренних блоков.



CZ-RTC6, CZ-RTC6W  
Дополнительный пульт управления.  
Простой проводной пульт управления.

Модель		S-22MZ1H4A	S-28MZ1H4A	S-36MZ1H4A	S-45MZ1H4A	S-56MZ1H4A	S-60MZ1H4A	S-73MZ1H4A	
Источник питания		220/230/240 В, 1-фазный - 50, 60 Гц							
Холодопроизводительность	кВт	2,2	2,8	3,6	4,5	5,6	6,0	7,3	
	ВТУ/час	7500	9500	12200	15300	19100	20500	24900	
Теплопроизводительность	кВт	2,5	3,2	4,2	5,1	6,4	7,1	8,0	
	ВТУ/час	8500	10900	14300	17400	21800	24200	27300	
Входная мощность	Охлаждение	кВт	0,750/0,750/0,750	0,800/0,800/0,800	0,850/0,850/0,850	0,950/0,950/0,950	0,100/0,100/0,100	0,100/0,100/0,100	0,125/0,125/0,125
	Обогрев	кВт	0,750/0,750/0,750	0,800/0,800/0,800	0,850/0,850/0,850	0,950/0,950/0,950	0,100/0,100/0,100	0,100/0,100/0,100	0,125/0,125/0,125
Сила тока	Охлаждение	A	0,50/0,47/0,45	0,55/0,52/0,50	0,60/0,57/0,55	0,70/0,68/0,65	0,75/0,72/0,70	0,75/0,72/0,70	0,80/0,78/0,75
	Обогрев	A	0,50/0,47/0,45	0,55/0,52/0,50	0,60/0,57/0,55	0,70/0,68/0,65	0,75/0,72/0,70	0,75/0,72/0,70	0,80/0,78/0,75
Вентилятор	Тип		Сирокко	Сирокко	Сирокко	Сирокко	Сирокко	Сирокко	
	Объем воздушного потока (Выс. / Сред. / Низк.)	м³/ч	480/420/360	600/540/420	600/540/420	690/630/510	720/660/540	870/750/630	1.080/840/660
		л/с	133/117/100	167/150/117	167/150/117	192/175/142	200/183/150	242/208/175	300/233/183
	Выходная мощность двигателя	кВт	60	60	60	60	60	60	60
Внешнее статическое давление	Па	10-30	10-30	10-30	10-30	10-30	10-30	10-30	
Уровень мощности звука (Низк. / Сред. / Выс.)	дБ	50/49/47	52/51/49	54/52/50	56/54/52	57/55/53	60/57/55	62/60/58	
Уровень звукового давления (Низк. / Сред. / Выс.)	дБ(A)	28/27/25	30/29/27	32/30/28	34/32/30	35/33/31	38/33/31	40/38/36	
Габаритные размеры	В x Ш x Г	мм	830 x 500 x 200	830 x 500 x 200	830 x 500 x 200	830 x 500 x 200	830 x 500 x 200	830 x 500 x 200	1050 x 550 x 200
		мм (дюймы)	6,35 (1 / 4)	6,35 (1 / 4)	6,35 (1 / 4)	6,35 (1 / 4)	6,35 (1 / 4)	6,35 (1 / 4)	9,52 (3 / 8)
Соединительные трубы	Жидкостная труба	мм (дюймы)	12,7 (1 / 2)	12,7 (1 / 2)	12,7 (1 / 2)	12,7 (1 / 2)	12,7 (1 / 2)	12,7 (1 / 2)	15,88 (5 / 8)
	Газовая труба	мм (дюймы)	12,7 (1 / 2)	12,7 (1 / 2)	12,7 (1 / 2)	12,7 (1 / 2)	12,7 (1 / 2)	12,7 (1 / 2)	15,88 (5 / 8)
	Дренажная труба				VP-25	VP-25	VP-25	VP-25	VP-25
Вес Нетто	кг	17	17	18	18	18	18	24	

Номинальные условия:

Температура внутри помещения при охлаждении 27°C DB / 19°C WB. Наружная температура при охлаждении 35°C DB / 24°C WB. Температура внутри помещения при обогреве 20°C DB. Наружная температура при обогреве 7°C DB / 6°C WB.

DB: по сухому термометру; WB: по влажному термометру

Технические характеристики могут быть изменены без предварительного уведомления.

## Новая напольная консоль типа G1

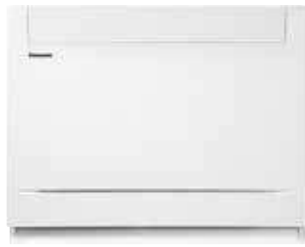

Обладая стильным и компактным профилем, этот блок подходит как для установки в жилых помещениях, так и для встраивания в конструкцию любого здания

Эта отличающаяся компактностью и универсальностью система может устанавливаться в помещениях, где есть ограничения по пространству.

Это идеальный выбор для замены старых батарей отопления при модернизации здания.

### Технические преимущества

- Стильный и простой дизайн, малая толщина
- Современная матово-белая панель
- Простота и разнообразие возможностей для установки
- Промываемый воздушный фильтр
- Тихая работа
- Режим осушения для снижения влажности воздуха в помещении
- Совместимость с новым облачным режимом «Comfort Cloud»



**PAW-RE2C4**  
Дополнительный пульт управления.  
Пульт управления для установки в гостиничных номерах.



**CZ-RTC5B**  
Дополнительный пульт управления. Проводной пульт управления. Соответствует стандарту Econavi.



**CZ-CENS1**  
Дополнительный датчик Econavi.



**CZ-RWS3**  
Дополнительный пульт управления. ИК-пульт ДУ.

Модель		S-22MG1E5A	S-28MG1E5A	S-36MG1E5A	S-45MG1E5A	S-56MG1E5A
Мощность охлаждения	кВт	2,20	2,80	3,60	4,50	5,60
Потребляемая мощность при охлаждении	Вт	18,00	18,00	20,00	26,00	29,00
Сила тока при охлаждении	А	0,18	0,18	0,21	0,23	0,25
Мощность обогрева	кВт	2,50	3,20	4,20	5,00	6,30
Потребляемая мощность при обогреве	Вт	19,00	19,00	21,00	27,00	30,00
Сила тока при обогреве	А	0,18	0,18	0,22	0,24	0,26
Тип вентилятора		Перекрёстный поток	Перекрёстный поток	Перекрёстный поток	Перекрёстный поток	Перекрёстный поток
Объем воздушного потока	Охлаждение (Hi / Med / Lo)	м³/мин	9,20 / 7,50 / 6,00	9,20 / 7,50 / 6,00	9,70 / 8,20 / 6,00	10,50 / 9,00 / 6,50
	Обогрев (Hi / Med / Lo)	м³/мин	9,70 / 8,00 / 6,50	9,70 / 8,00 / 6,50	10,20 / 8,70 / 6,50	11,00 / 9,50 / 7,00
Уровень звукового давления	Hi / Med / Lo	дБ(А)	38 / 34 / 29	38 / 34 / 29	39 / 35 / 29	42 / 37 / 30
Габаритные размеры	В x Ш x Г	мм	600 x 750 x 207	600 x 750 x 207	600 x 750 x 207	600 x 750 x 207
Масса нетто		кг	14	14	14	14
Подключения трубопроводов	Жидкостная труба	Дюйм (мм)	1/4 (6,35)	1/4 (6,35)	1/4 (6,35)	1/4 (6,35)
	Газовая труба	Дюйм (мм)	1/2 (12,70)	1/2 (12,70)	1/2 (12,70)	1/2 (12,70)

\* Для инфракрасного пульта ДУ (CZ-RWS3) не требуется отдельно приобретать приёмник: он уже включён в комплект поставки.

### Простой дизайн для простоты использования



### Мощийся воздушный фильтр

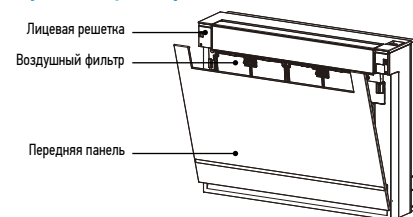

ECONAVI и УПРАВЛЕНИЕ ЧЕРЕЗ ИНТЕРНЕТ: дополнительная функция.

Условия оценки: Охлаждение, в помещении 27°C СХТ / 19°C СМТ. Охлаждение, снаружи 35°C СХТ / 24°C СМТ. Обогрев, в помещении 20°C СХТ. Обогрев, снаружи 7°C СХТ / 6°C СМТ. (СХТ: по сухому термометру; СМТ: по смоченному термометру) Технические характеристики могут быть изменены без предварительного уведомления. Подробнее о маркировке EHP / Энергу см. на наших веб-сайтах [www.aicson.panasonic.eu](http://www.aicson.panasonic.eu) или [www.rtc.panasonic.eu](http://www.rtc.panasonic.eu).



## ТИП E2 БЛОК С ВЫСОКИМ СТАТИЧЕСКИМ ДАВЛЕНИЕМ, ДЛЯ СКРЫТОЙ УСТАНОВКИ



2 в 1: воздуховод с высоким статическим давлением и функция 100% притока свежего воздуха. Канальные блоки линейки E2 предлагают более гибкую конфигурацию, позволяющую увеличить длину воздуховода благодаря высокому статическому давлению, и сокращенное потребление энергии.

### Технические особенности:

- **НОВИНКА!** Нет необходимости в RAP-клапане
- **НОВИНКА!** Функция 100% притока свежего воздуха
- **НОВИНКА!** Инверторный двигатель вентилятора для большего энергосбережения
- Гибкая конфигурация воздуховода
- Возможность наружного размещения в атмосферостойком боксе
- Датчик отключения воздуха предотвращает холодный сквозняк
- Конфигурируемое управление температурой воздуха

### Пример системы

На нижней панели корпуса внутреннего блока должно быть предусмотрено смотровое окно (450 мм x 450 мм или больше) (заказывается на месте).



Смотровое окно (450 мм x 450 мм или больше)

### Функция 100% притока свежего воздуха

Новый блок E2 с функцией 100% притока свежего воздуха имеет исключительный диапазон температуры нагнетаемого воздуха.

	Диапазон температуры нагнетаемого воздуха		
	Мин.	Макс.	По умолчанию
Охлаждение	15°C	24°C	18°C
Обогрев	17°C	45°C	40°C

### Вентиляционные камеры

Нагнетательная камера (подходит для жесткого + гибкого воздуховода)

	Количество выходов и их диаметры	Модель
S-224ME1E5A / S-280ME1E5	1 x 500 мм	CZ-TREMIESPW706

### Комплект для функции 100% притока свежего воздуха

Для 2-поточных систем		Для 3-поточных систем	
2x CZ-P160RVK2	Комплект RAP-клапанов	2x CZ-P160HR3	Комплект 3-ходовых клапанов
2x CZ-CAPE2	Плата 3-канального управления	2x CZ-CAPE2	Плата 3-канального управления
CZ-P680BK2	Комплект распределительного узла	CZ-P680BH2	Комплект распределительного узла
1x пульт ДУ Remoson		1x пульт ДУ Remoson	



Проводной пульт ДУ CZ-RTC5B



Пульт ДУ с функцией таймера CZ-RTC4



CZ-RWS3 + CZ-RWRC3  
Для всех внутренних блоков.



CZ-RTC6, CZ-RTC6W  
Дополнительный пульт управления. Простой проводной пульт управления.

	Функция 100% притока свежего воздуха			
	S-224ME2E5	S-280ME2E5	S-224ME2E5	S-280ME2E5
Источник питания	230 В / Однофазный / 50 Гц			
Холодопроизводительность	кВт	22,4	22,4	28,0
Входная мощность при охлаждении	Вт	290	350	440
Сила тока при охлаждении	А	1,85	2,2	2,45
Теплопроизводительность	кВт	21,2	26,5	25,0
Входная мощность при обогреве	Вт	290	350	440
Сила тока при обогреве	А	1,85	2,2	2,45
Тип вентилятора	Сирокко			
Объем воздушного потока	Выс. / Сред. / Низк. м³ / ч	700 / — / —	2.100 / — / —	3.360 / 3.060 / 2.640
Внешнее статическое давление	Па	200	200	140 (60 / 270) <sup>1)</sup>
Уровень звукового давления <sup>2)</sup>	Низк. / Сред. / Выс. дБ(А)	— / — / 43	— / — / 44	45 / 43 / 41
Габаритные размеры	В x Ш x Д мм	479 x 1453 x 1205	479 x 1453 x 1205	479 x 1453 x 1205
Подсоединение труб	Жидкостная	дюйм (мм)	3 / 8 (9,52)	3 / 8 (9,52)
	Газоприводная	дюйм (мм)	3 / 4 (19,05)	7 / 8 (22,22)
	Дренажная труба		VP-25	VP-25
Вес Нетто	кг	102	106	102

### Номинальные условия:

Температура внутри помещения при охлаждении 27°C DB / 19°C WB. Наружная температура при охлаждении 35°C DB / 24°C WB. Температура внутри помещения при обогреве 20°C DB.

Наружная температура при обогреве 7°C DB / 6°C WB. DB: по сухому термометру; WB: по влажному термометру

1) Можно выбрать эту установку при первоначальной настройке.

2) Приведены значения для 140 Па.

### Дополнительно

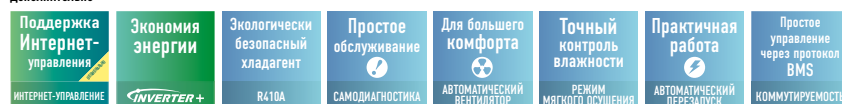

## БЛОК С РЕКУПЕРАЦИЕЙ ТЕПЛА И С ТЕПЛОБМЕННИКОМ НЕПОСРЕДСТВЕННОГО ИСПАРЕНИЯ (DX COIL)



НОВИНКА



Проводной пульт ДУ CZ-RTC5B



Пульт ДУ с функцией таймера CZ-RTC4

### Технические особенности:

- Устройство для рекуперации тепла с электроприводом автоматически контролируется блоком управления, что позволяет использовать естественное охлаждение свежим воздухом, когда это удобно сделать.
- Система очистки Bioxygen® функционирует во время работы вентилятора, обеспечивая эффективную антибактериальную обработку и оптимальное качество подаваемого воздуха.

### Общие характеристики

- Оцинкованные стальные панели с внутренней и внешней изоляцией
- Противоточное устройство "воздух-воздух" для рекуперации тепла, изготовленное из листов специальной бумаги со специальным уплотнением, сохраняет разделение воздушных потоков и пропускает только водяной пар. Общий теплообмен с температурным КПД до 77% и энтальпическим КПД до 63% остаётся на таком же высоком уровне и в течение летнего сезона
- Фильтры класса эффективности G4 с синтетической моющей средней частью, как для свежего воздуха, так и для отработанного воздуха
- Съёмная боковая панель для доступа к фильтрам и системе рекуперации тепла на случай планового технического обслуживания
- Низкое потребление энергии, высокая эффективность и низкий уровень звукового давления вентиляторов благодаря использованию трёхскоростных двигателей EC
- Секция подачи в комплекте с теплообменником непосредственного охлаждения (R410A) оснащена электромагнитным клапаном, фильтром, контактным датчиком температуры на жидкостной и газовой линии, температурным (NTC) датчиком на входе и выходе воздушного потока
- Встроенный электрический блок, снабжённый блоком управления, служит для контроля скорости вращения вентилятора и для соединения между собой внешних и внутренних блоков
- Воздуховод фиксируется круглыми пластиковыми хомутами
- Пульт ДУ CZ-RTC2 (дополнительно)

### Сбалансированная вентиляция

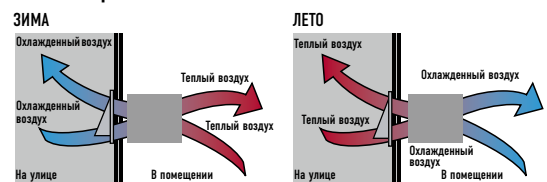

### Подключения между внешними / внутренними блоками

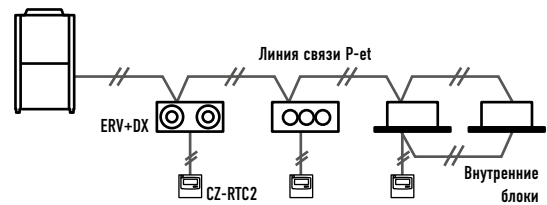

### Графические характеристики

Следующие кривые показывают внешнее статическое давление блока при максимальной скорости вращения вентилятора для каждой модели.

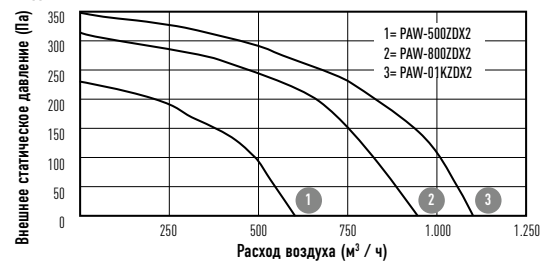

Модель		PAW-500ZDX2	PAW-800ZDX2	PAW-01KZDX2
Источник питания		230 В / Однофазный / 50 Гц		
Объем воздушного потока	Выс. / Сред. / Низк.	м³ / ч	500 / 500 / 360	800 / 800 / 625
Внешнее статическое давление¹	Выс. / Сред. / Низк.	Па	85 / 45 / 21	117 / 68 / 18
Максимальная сила тока		А	1,1	2,3
Максимальная подключаемая мощность		Вт	135	300
Уровень звукового давления²	Выс. / Сред. / Низк.	дБ(А)	33 / 31 / 27	38 / 36 / 32
Подключение труб	Жидкостная / Газопроводная	дюйм (мм)	1 / 4 (6,35) / 1 / 2 (12,7)	1 / 4 (6,35) / 1 / 2 (12,7)
<b>РЕКУПЕРАЦИЯ ТЕПЛА</b>				
Температурный КПД в летнем режиме		%	62,5	59
Энтальпический КПД в летнем режиме		%	60	57
Экономия энергии в летнем режиме		кВт	1,7	2,5
Температурный КПД в зимнем режиме		%	76,5 (76,5)	73 (73)
Энтальпический КПД в зимнем режиме		%	62,3 (64,1)	59 (60,8)
Экономия энергии в зимнем режиме		кВт	4,3 (4,8)	6,5 (7,3)
<b>ТЕПЛОБМЕННИК С НЕПОСРЕДСТВЕННЫМ ОХЛАЖДЕНИЕМ</b>				
Общая мощность в режиме охлаждения		кВт	3,7	4,9
Мощность охлаждения отводом сухого тепла		кВт	2,3	3,3
Температура	Охлаждение	°С	14,4	16,2
Относительная влажность отключения	Охлаждение	%	87	83
Общая мощность в режиме обогрева		кВт	3,9 (4,1)	5,4 (5,7)
Температура	Обогрев	°С	35,4 (34,6)	32,6 (31,7)
Относительная влажность отключения	Обогрев	%	11 (11)	12 (13)

Номинальные летние условия: Наружная температура воздуха: 32°C DB, RH 50%. Температура воздуха в помещении: 26°C DB, RH 50%. Номинальные зимние условия: Наружная температура воздуха: от -5°C (-10 °C) DB, RH 80%. Температура воздуха в помещении: 20°C DB, RH 50%. Условия воздухозабора в режиме охлаждения: 28,5°C DB, RH 50%; температура испарения 4°C. Условия воздухозабора в режиме обогрева: 13°C DB, RH 40% (11°C DB, RH 45%); температура конденсации 4°C DB. DB: по сухому термометру; RH: Относительная влажность.

1) Относится к номинальному воздушному потоку после фильтра и пластинчатого теплообменника. 2) Соответствует 1,5 метрам от воздухозаборника в безвихревых условиях.

Дополнительно

Поддержка Интернет-управления ИНТЕРНЕТ-УПРАВЛЕНИЕ	Экономия энергии INVERTER+	Экологически безопасный хладагент R410A	Простое обслуживание САМОДИАГНОСТИКА	Для большего комфорта АВТОМАТИЧЕСКИЙ ВЕНТИЛЯТОР	Точный контроль влажности РЕЖИМ МЯГКОГО ОСУШЕНИЯ	Дальнейший комфорт АВТОМАТИЧЕСКАЯ НАПРАВЛЯЮЩАЯ ЛОПАТКА	Практичная работа АВТОМАТИЧЕСКИЙ ПЕРЕЗАПУСК	Комфорт везде ВЕРНЫЙ ВОЗДУШНЫЙ ПОТОК	Простое управление через протокол BMS КОММУТИРУЕМОСТЬ
--	-------------------------------	--	---	--	---	---	--	---	--

## ТИП T2 ПОТОЛОЧНЫЕ БЛОКИ



S-36MT2E5A // S-45MT2E5A // S-56MT2E5A



S-106MT2E5A // S-140MT2E5A

Блоки для потолочной установки Типа T2 оснащены инверторным двигателем вентилятора для повышения эффективности и снижения уровня шума при работе. Все блоки имеют одинаковую высоту и глубину для одинакового внешнего вида в смешанных системах и оснащены функцией притока свежего воздуха для улучшения качества воздуха.

### Технические особенности:

- Низкий уровень звукового давления
- Новая конструкция, высота всех блоков всего 235 мм
- Широкий угол распределения воздуха
- Просты в установке и обслуживании
- Приток свежего воздуха

### Ещё больше комфорта

Широкое отверстие для нагнетания воздуха расширяет поток воздуха влево и право, так что по всему помещению достигается комфортная температура. Неприятное ощущение, возникающее, когда поток воздуха попадает непосредственно на человека, исключено. Это стало возможным благодаря положению жалюзи «Предотвращение сквозняка», которое изменяет ширину обдува, что в итоге повышает степень комфорта.



### Комфорт, доведенный до совершенства благодаря распределению воздушного потока

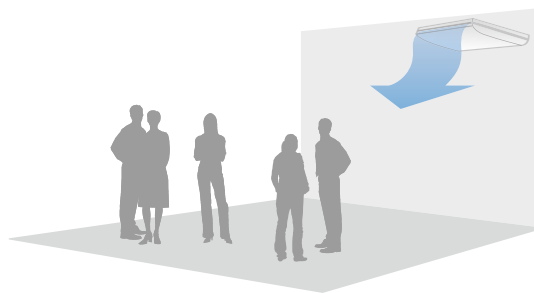

Распределение воздуха автоматически изменяется в зависимости от режима работы блока

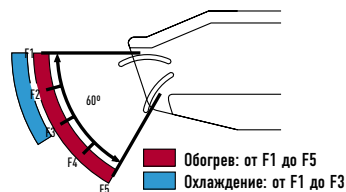

Проводной пульт ДУ  
CZ-RTC5B



Проводной пульт ДУ  
CZ-RTC2



CZ-RWS3 + CZ-RWRT3  
Для потолочных блоков



CZ-RTC6, CZ-RTC6W  
Дополнительный пульт управления.  
Простой проводной пульт управления.

Модель	S-36MT2E5A	S-45MT2E5A	S-56MT2E5A	S-73MT2E5A	S-106MT2E5A	S-140MT2E5A		
Источник питания	230 В / Однофазный / 50 Гц							
Мощность в режиме охлаждения	кВт	3,6	4,5	5,6	7,3	10,6		
Потребление электроэнергии в режиме охлаждения	Вт	35	40	40	55	80		
Сила тока в режиме охлаждения	А	0,36	0,38	0,38	0,44	0,67		
Мощность в режиме обогрева	кВт	4,2	5,0	6,3	8,0	11,4		
Потребление электроэнергии в режиме обогрева	Вт	35	40	40	55	80		
Сила тока в режиме обогрева	А	0,36	0,38	0,38	0,44	0,67		
Тип вентилятора	Сирокко							
Объем воздушного потока	Выс. / Сред. / Низк.	м³ / ч	840 / 720 / 630	900 / 750 / 630	900 / 750 / 630	1.260 / 1.080 / 930	1.800 / 1.500 / 1.380	1.920 / 1.680 / 1.440
Уровень звукового давления	Низш. / Низк. / Сред. / Выс.	дБ(А)	30 / 32 / 36	30 / 33 / 37	30 / 33 / 37	33 / 35 / 39	36 / 37 / 42	37 / 40 / 46
Габаритные размеры	В x Ш x Д	мм	235 x 960 x 690	235 x 960 x 690	235 x 960 x 690	235 x 1275 x 690	235 x 1590 x 690	235 x 1590 x 690
Подключения труб	Жидкостная	дюйм (мм)	1 / 4 (6,35)	1 / 4 (6,35)	1 / 4 (6,35)	3 / 8 (9,52)	3 / 8 (9,52)	3 / 8 (9,52)
	Газопроводная	дюйм (мм)	1 / 2 (12,7)	1 / 2 (12,7)	1 / 2 (12,7)	5 / 8 (15,88)	5 / 8 (15,88)	5 / 8 (15,88)
	Дренажная		VP-20	VP-20	VP-20	VP-20	VP-20	VP-20
Вес Нетто	кг	27	27	27	33	40	40	

Номинальные условия:

Температура внутри помещения при охлаждении 27°C DB / 19°C WB. Наружная температура при охлаждении 35°C DB / 24°C WB. Температура внутри помещения при обогреве 20°C DB. Наружная температура при обогреве 7°C DB / 6°C WB. DB: по сухому термометру; WB: по влажному термометру

1) С кабелем питания от внешнего источника, используя короткие соединения.

### Дополнительно



## ТИП K2 / K1 НАСТЕННЫЕ БЛОКИ



S-15MK2E5A // S-22MK2E5A // S-28MK2E5A // S-36MK2E5A



S-45MK2E5A // S-56MK2E5A // S-73MK2E5A // S-106MK2E5A



Проводной пульт ДУ  
CZ-RTC5B



Проводной пульт ДУ  
CZ-RTC4



CZ-RWS3  
Беспроводной пульт ДУ



CZ-RTC6, CZ-RTC6W  
Дополнительный пульт управления.  
Простой проводной пульт управления.

Блок настенного типа K2 / K1 оснащён стильной гладкой панелью, которая не только хорошо выглядит, но и легко моется.

Кроме этого, блок меньше, легче и существенно тише, чем предыдущие модели, что делает его идеальным для небольших офисов и других коммерческих помещений.

**Технические особенности:**

- Закрытое нагнетательное отверстие
- Блоки стали легче и компактнее, что упростило установку
- Тихая работа
- Гладкий и прочный корпус
- Подключение фреоновых труб трех направлений
- Мощающаяся передняя панель
- Распределение воздуха автоматически изменяется в зависимости от режима работы устройства

**Закрытое нагнетательное отверстие**

Когда блок выключен, жалюзи полностью закрывается для того, чтобы предотвратить попадание пыли в устройство и сохранить оборудование в чистоте.

**Блоки стали легче и компактнее, что упростило установку**

Ширина была уменьшена на 17%, и блоки стали легче.

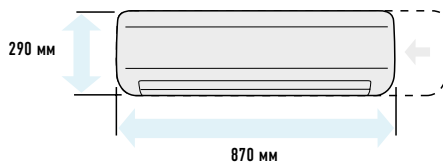

**Тихая работа**

Эти устройства являются одними из самых тихих в отрасли, что делает их идеальными для гостиниц и больниц.

**Гладкий и прочный корпус**

Благодаря стильному и прочному корпусу с гладкой поверхностью эти блоки легко вписываются в самый современный интерьер. А компактные размеры позволяют устанавливать их даже в небольших помещениях.

**Возможность подсоединения хладоновых труб с 3 сторон**

Предусмотрена возможность подсоединения хладоновых труб к блоку с 3 сторон: сзади, справа и слева, что значительно облегчает установку.

**Мощающаяся передняя панель**

Передняя панель внутреннего блока может быть легко снята и без проблем вымыта.

**Распределение воздуха автоматически изменяется в зависимости от режима работы устройства**

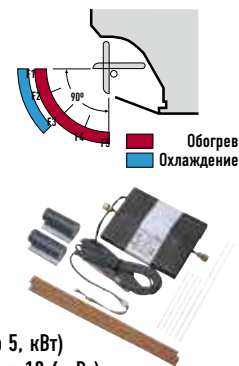

**Внешний клапан (по желанию)**

CZ-P56SVK2 (для моделей от 2,2 до 5, кВт)

CZ-P160SVK2 (для моделей от 7,3 до 10,6 кВт)

Модель		S-15MK2E5A	S-22MK2E5A	S-28MK2E5	S-36MK2E5	S-45MK2E5A	S-56MK2E5A	S-73MK2E5A	S-106MK2E5A
Источник питания		230 В / Однофазный / 50 Гц							
Мощность в режиме охлаждения	кВт	1,5	2,2	2,8	3,6	4,5	5,6	7,3	10,6
Потребление электроэнергии в режиме охлаждения	Вт	25	25	25	30	20	30	57	60
Сила тока в режиме охлаждения	А	0,20	0,21	0,23	0,25	0,26	0,35	0,58	0,62
Мощность в режиме обогрева	кВт	1,7	2,5	3,2	4,2	5,0	6,3	8,0	11,4
Потребление электроэнергии в режиме обогрева	Вт	25	25	25	30	20	30	57	68
Сила тока в режиме обогрева	А	0,20	0,21	0,23	0,25	0,26	0,35	0,58	0,70
Тип вентилятора		поперечно-проточный вентилятор		поперечно-проточный вентилятор	поперечно-проточный вентилятор	поперечно-проточный вентилятор	поперечно-проточный вентилятор	поперечно-проточный вентилятор	поперечно-проточный вентилятор
Объем воздушного потока	Выс. / Сред. / Низк.	474 / 444 / 390		540 / 450 / 390	570 / 490 / 390	654 / 540 / 390	720 / 630 / 510	840 / 720 / 630	1080 / 870 / 690
	м³ / ч	540 / 462 / 408		552 / 498 / 408	582 / 510 / 408	672 / 570 / 408			
Уровень звукового давления	Низк. / Низк. / Сред. / Выс.	— / 29 / 32 / 34		— / 29 / 33 / 36	— / 29 / 34 / 37	— / 29 / 36 / 40	— / 30 / 34 / 38	— / 32 / 36 / 40	— / 40 / 44 / 47
	дБ(А)	— / 29 / 32 / 34		— / 29 / 33 / 36	— / 29 / 34 / 37	— / 29 / 36 / 40	— / 30 / 34 / 38	— / 32 / 36 / 40	— / 42 / 45 / 49
Габаритные размеры	В x Ш x Д	290 x 870 x 214		290 x 870 x 214	290 x 870 x 214	290 x 870 x 214	302 x 1120 x 236	302 x 1120 x 236	302 x 1120 x 236
	Жидкостная	1 / 4 (6,35)		1 / 4 (6,35)	1 / 4 (6,35)	1 / 4 (6,35)	1 / 4 (6,35)	1 / 4 (6,35)	3 / 8 (9,52)
Подключения труб	Газопроводная	1 / 2 (12,7)		1 / 2 (12,7)	1 / 2 (12,7)	1 / 2 (12,7)	1 / 2 (12,7)	1 / 2 (12,7)	5 / 8 (15,88)
	Дренажная	Ф 16		Ф 16	Ф 16	Ф 16	Ф 18	Ф 18	Ф 18
Вес Нетто	кг	9	9	9	9	13	13	14,5	14,5

Номинальные условия:

Температура внутри помещения при охлаждении 27°C DB / 19°C WB. Наружная температура при охлаждении 35°C DB / 24°C WB. Температура внутри помещения при обогреве 20°C DB. Наружная температура при обогреве 7°C DB / 6°C WB. DB: по сухому термометру; WB: по влажному термометру

1) С кабелем питания от внешнего источника, используя короткие соединения.

Дополнительно





## ТИП P1 НАПОЛЬНЫЕ БЛОКИ

## ТИП R1 НАПОЛЬНЫЕ БЛОКИ ДЛЯ СКРЫТОЙ УСТАНОВКИ



Проводной пульт ДУ  
CZ-RTC5B



Проводной пульт ДУ  
CZ-RTC4



CZ-RWS3 + CZ-RWRC3  
Для всех внутренних блоков.



CZ-RTC6, CZ-RTC6W  
Дополнительный пульт управления.  
Простой проводной пульт управления.

### Тип P1

Компактные напольные блоки P1 являются идеальным решением для обеспечения кондиционирования воздуха по периметру. Стандартный проводной контроллер может быть размещён в корпусе блока.

#### Технические особенности:

- Трубы могут быть подключены к любой стороне блока снизу или сзади
- Простота установки
- Передняя панель открывается полностью для лёгкого обслуживания
- Съёмная решётка воздухораспределителя создаёт гибкий воздушный поток
- Предусмотрено место для установки дренажного насоса
- В качестве встроенного пульта дистанционного управления может использоваться только CZ-RTC2.

Эффективное кондиционирование по периметру

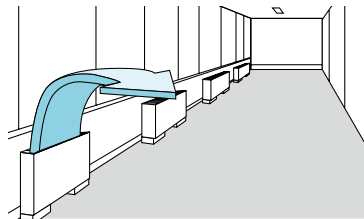

Стандартный проводной пульт ДУ может быть размещён в корпусе



### Тип R1

При глубине всего 229 мм блок R1 можно легко и скрытно установить по периметру для того, чтобы обеспечить мощное и эффективное кондиционирование.

#### Технические особенности:

- Рама основания для скрытого монтажа
- Поставляется в комплекте со съёмными фильтрами
- Трубы могут быть подключены с любой стороны блока снизу или сзади
- Просты в установке

Высококачественное кондиционирование воздуха по всему периметру помещения

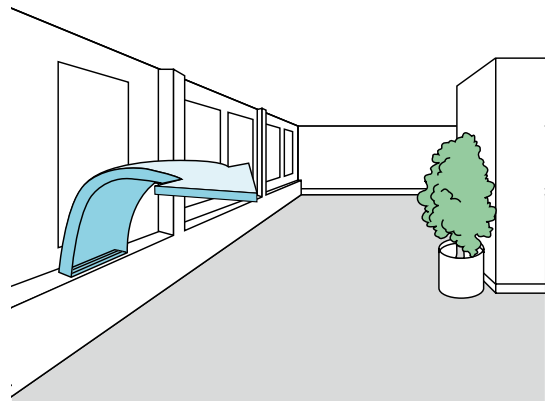

Модель Тип P1	S-22MP1E5		S-28MP1E5		S-36MP1E5		S-45MP1E5		S-56MP1E5		S-71MP1E5			
Модель Тип R1	S-22MR1E5		S-28MR1E5		S-36MR1E5		S-45MR1E5		S-56MR1E5		S-71MR1E5			
Источник питания	230 В / Однофазный / 50 Гц													
Мощность в режиме охлаждения	кВт	2,2	2,8	3,6	4,5	5,6	7,1							
Потребление электроэнергии в режиме охлаждения	Вт	56	56	85	126	126	160							
Сила тока в режиме охлаждения	А	0,25	0,25	0,38	0,56	0,56	0,72							
Мощность в режиме обогрева	кВт	2,5	3,2	4,2	5,0	6,3	8,0							
Потребление электроэнергии в режиме обогрева	Вт	40	40	70	91	91	120							
Сила тока в режиме обогрева	А	0,18	0,18	0,31	0,41	0,41	0,54							
Тип вентилятора	Сирокко													
Объем воздушного потока	Выс. / Сред. / Низк.	м³ / ч		420 / 360 / 300		420 / 360 / 300		540 / 420 / 360		720 / 540 / 480		900 / 780 / 660		
Уровень звукового давления	Выс. / Сред. / Низк.	дБ(А)		33 / 30 / 28		33 / 30 / 28		39 / 35 / 29		38 / 35 / 31		39 / 36 / 31		
Размеры Тип P1	В x Ш x Д	мм		615 x 1065 x 230		615 x 1065 x 230		615 x 1065 x 230		615 x 1380 x 230		615 x 1380 x 230		
Вес Нетто Тип P1	кг													
Габаритные размеры Тип R1	В x Ш x Д	мм		616 x 904 x 229		616 x 904 x 229		616 x 904 x 229		616 x 1219 x 229		616 x 1219 x 229		
Вес Нетто Тип R1	кг													
Подключения труб	Жидкостная	дюйм (мм)	1/4 (6,35)		1/4 (6,35)		1/4 (6,35)		1/4 (6,35)		1/4 (6,35)		3/8 (9,52)	
	Газопроводная	дюйм (мм)	1/2 (12,7)		1/2 (12,7)		1/2 (12,7)		1/2 (12,7)		1/2 (12,7)		5/8 (15,88)	
	Дренажная		VP-20		VP-20		VP-20		VP-20		VP-20		VP-20	

Номинальные условия:

Температура внутри помещения при охлаждении 27°C DB / 19°C WB. Наружная температура при охлаждении 35°C DB / 24°C WB. Температура внутри помещения при обогреве 20°C DB. Наружная температура при обогреве 7°C DB / 6°C WB. DB: по сухому термометру; WB: по влажному термометру

Дополнительно

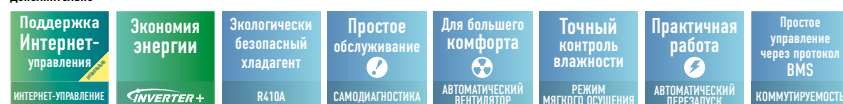

## HYDROKIT ДЛЯ СИСТЕМЫ ECOi ВОДА 45°C

1. Подключите Hydrokit к вашей системе VRF вместе с другими внутренними блоками.
2. **ТЕХНИЧЕСКИЕ ХАРАКТЕРИСТИКИ:**  
Только с 3-трубными наружными блоками серии ECOi MF2 6N.  
Пульт дистанционного управления CZ-RTC5A.
3. Модуль Hydrokit обеспечивает горячую воду.
4. Обзор: гидромодуль в системе VRF.  
Возможность установки нескольких блоков гидромодуля в одной системе.  
В каждом гидромодуле может быть установлен режим работы на ГВС или режим обогрева помещения (оба режима работы не могут быть установлены в одном гидромодуле).  
Для каждого внутреннего блока необходим комплект электромагнитных клапанов как для 3х трубного управления.

НОВИНКА



Проводной пульт ДУ CZ-RTC5B

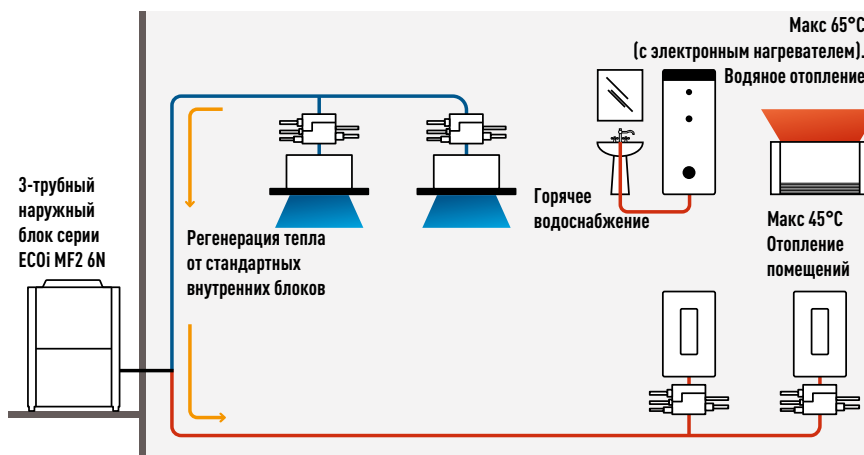

\* Холодная вода также доступна.

Модель		S-80MW1E5		S-125MW1E5	
Источник питания		230 В / Однофазный / 50 Гц		230 В / Однофазный / 50 Гц	
Мощность в режиме обогрева		кВт	9		14
Потребление электроэнергии в режиме обогрева		Вт			
Сила тока в режиме обогрева		А			
Максимальная температура	Тепловой насос + Нагреватель	°С	65		65
	Только нагреватель	°С	45		45
Габаритные размеры		В x Ш x Г	мм	892 x 502 x 353	892 x 502 x 353
Вес Нетто		кг	-		-
Соединитель для водопроводной трубы			R1 1/4		R1 1/4
Насос			DC двигатель		DC двигатель
Водяной поток	(ΔT=5 К)	л/мин	25,8		40,1
Уровень звукового давления		дБ(А)			
Подсоединение труб	Жидкостная / Газовая	Дюйм (мм)	3/8 (9,52) / 5/8 (15,88)		3/8 (9,52) / 5/8 (15,88)
	Дренажная труба				

# НОВАЯ СЕРИЯ РЕЗЕРВУАРОВ PRO-HT ДЛЯ RASi И ECOi

МАКСИМАЛЬНАЯ  
ТЕМПЕРАТУРА  
ВОДЫ НА ВЫХОДЕ  
—  
**75 °C**



Резервуар для бытовой горячей воды PRO-HT. Высокотемпературные резервуары большого объема для коммерческого применения

**1**

**Высокая производительность и экономия**

- Значение A7 COP — 4,2 для двухтрубной системы ECOi, 6,70 для ECOi. Трёхтрубная система, если применяется рекуперация тепла.
- Максимальный рейтинг системы A+++ (по шкале от A+++ до G)
- Эффективный нагрев воды для бытовых нужд за счёт отвода тепла
- Высокая температура горячей воды без дополнительных нагревателей

**2**

**Производство горячей воды с одновременным обогревом и охлаждением**

- Максимальная температура воды на выходе — 75 °C
- Объёмный резервуар на 1000 л
- Конструкция теплообменника препятствует образованию накипи

**3**

**Надёжное качество**

- Двухтрубный теплообменник в соответствии с требованиями к питьевой воде
- Материал резервуара и теплообменника — нержавеющая сталь
- Обработанные специальным образом внутренняя и наружная поверхности

Пример системы с резервуаром бытовой горячей воды на 1000 л и трёхтрубной смешанной системой ECOi

- Идеально для гостиниц
- Нагрев бытовой горячей воды при периодической работе в режиме обогрева и охлаждения
- Нагрев воды до 65 °C за счёт рекуперации тепла
- Значение A7 COP — 6,70 с учётом рекуперации

Сравнительный перечень разных систем с ECOi

Модель	Тип резервуара	Совместимость продуктов	Температура горячей воды на выходе
PAW-VP1000LDHW	DHW	U-10ME2 (двухтрубная система)	75°C
		U-16MF3 (трёхтрубная система)	65°C

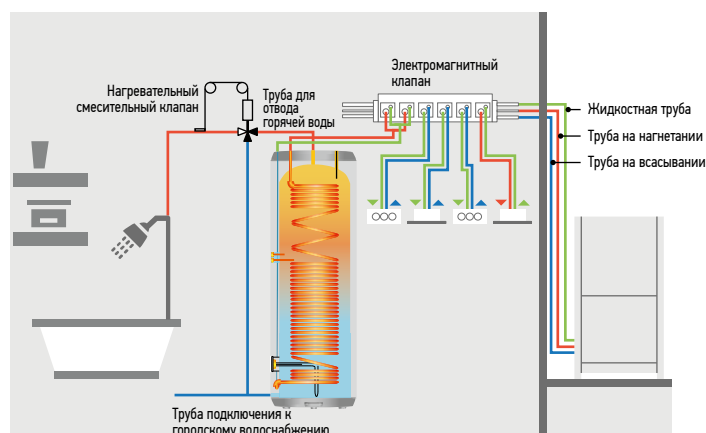

## Новый резервуар для бытовой горячей воды PRO-HT

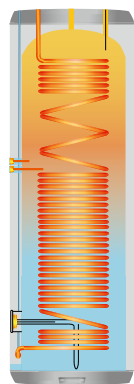

НОВИНКА  
2019

### PRO-HT TANK

#### Резервуар бытовой горячей воды с широкими возможностями для нагрева и охлаждения

Коммерческие резервуары PRO-HT от компании Panasonic отвечают всем потребностям ваших систем горячей водоснабжения, обеспечивая максимальную температуру воды до 75 °С.

#### Высокая температура горячей воды эффективно достигается без использования дополнительных нагревателей

Резервуар Panasonic PRO-HT может использоваться с двух- и трёхтрубными системами ECOi в разных условиях: от апартаментов премиального класса до офисов и гостиниц.

#### Технические преимущества

- Объём воды 1000 л
- Максимальная температура горячей воды — 75 °С без дополнительных нагревателей
- Материал резервуара и теплообменника — нержавеющая сталь
- Длина нагревательного змеевика — 63 м
- Обработанные специальным образом внутренняя и наружная поверхности
- Изоляция из пеноматериала 100 мм
- Толщина стенок резервуара — 3 мм
- Внешний корпус из АБС-пластика

Резервуар PRO-HT			PAW-VP1000LDHW	
Наружный блок			U-10ME2E8	U-16MF3E8
Объём	Л		933	933
Высота	В x Ш	мм	2210 x 990	2210 x 990
Подключение к сети водоснабжения			1 1/4"	1 1/4"
Масса нетто / с водой	кг		186 / 1119	186 / 1119
Номинальная электрическая мощность	Вт		6620	6920
Эталонные циклы подключения			2XL	2XL
Потребление энергии по выбранному циклу A7 / W10-55	кВт/ч		5,80	5,06
Потребление энергии по выбранному циклу A15 / W10-55	кВт/ч		4,90	4,46
COP DHW (A7 / W10-55) EN 16147 <sup>1)</sup>			4,23	4,85
COP DHW (A15 / W10-55) EN 16147 <sup>2)</sup>			5,00	5,50
Класс энергосбережения (шкала от A+ до G) <sup>3)</sup>			A+	A+
Рейтинг системы (по шкале от A+++ до G) <sup>3)</sup>			A+++	—
Входная мощность в режиме ожидания в соответствии с EN16147	Вт		77,00	73,00
Уровень звукового давления на дистанции 1 м	дБ(A)		53	53
Количество хладагента	г		6,8 + 1,0	9,3 + 1,0
Диапазон рабочих температур - температура воздуха	°С		-20 ~ +35	-20 ~ +35
Резервуар из нержавеющей стали 316 л			Да	Да
Средняя толщина изоляции	мм		100	100
Подключение теплообменника вход/выход	Дюйм (мм)		1/2 (12,70) / 3/4 (19,05)	1/2 (12,70) / 3/4 (19,05)
Максимальная потребляемая мощность без нагревателя	Вт		9000	18500
Максимальная потребляемая мощность с нагревателем	Вт		15000	24500
Количество электронагревателей x мощность	Вт		1 x 6000	1 x 6000
Напряжение / Частота	В / Гц		400 / 50	400 / 50
Электрическая защита	A		16	16
Защита от влаги			IP 24	IP 24
Нагрев с помощью теплового насоса	Мин / Макс	°С	5/76	5/76
Нагрев с помощью электрического нагревателя	Мин / Макс	°С	55/75	55/75
Хладагент (R410A) / Экв. CO <sub>2</sub>	кг/т		7,8 / 15,522	10,3 / 20,497

#### Принадлежности

PAW-VP-RTC5B-VRF Контроллер резервуара для системы ECOi

1) Нагрев бытовой воды до 55 °С с температурой воздуха на входе 7 °С, влажностью 89% и температурой воды на входе 10 °С. Согласно EN16147. 2) Нагрев бытовой воды до 55 °С с температурой воздуха на входе 15 °С, влажностью 74% и температурой воды на входе 10 °С. Согласно EN16147. 3) В соответствии с LOT2 (РЕГЛАМЕНТ ЕВРОКОМИССИИ (ЕС) № 812/2013).

Изделие соответствует Директиве ЕС о качестве питьевой воды 98/83/ЕС с поправками 2015/1787/ЕУ. Срок службы продукта не гарантируется в случае использования грунтовых вод (родниковой или колодезной воды), водопроводной воды с повышенным содержанием соли или других примесей, а также в регионах с водой повышенной кислотности. Клиент берёт на себя полную ответственность за расходы на техническое и гарантийное обслуживание, связанные с такими случаями.

\* При подключении под давлением наличие предохранительного клапана является обязательным.





## Вентиляционное оборудование Panasonic

Для максимальной экономии и лёгкой интеграции

**Комплект оборудования для подключения к системам обработки воздуха (АНУ)**

Легко подключается к Вашим системам ECOi и ECO G.

**Вентиляционные установки с рекуперацией тепла**

Эти системы повышают комфортность микроклимата в помещении и экономят электроэнергию. Они эффективно восстанавливают тепловые потери, происходящие во время вентиляции, с помощью процесса рекуперации тепла.

### Комплект оборудования для подключения к системам обработки воздуха АНУ

Новые модули АНУ Kit соединяют системы ECOi и GHP (газоприводные тепловые насосы) с агрегатами обработки воздуха (АНУ), используя тот же контур хладагента, что и VRF-система.



### Комплект подключения АНУ Kit мощностью 16 кВт, 28 кВт и 56 кВт для систем ECOi и GHP

Теплообменник, вентилятор и вентиляторный двигатель, которые монтируются в блоках АНУ Kit, должны поставляться сторонним производителем.

Комплект подключения АНУ Kit (опция) дополняет систему модулей

АНУ. (В состав комплекта входят: пульт для платы управления, расширительный клапан и датчики).

Применение: гостиницы, офисы, серверные комнаты или большие здания, где необходим контроль качества окружающей среды, такой как контроль влажности и свежести воздуха.

АНУ Kit объединяет систему кондиционирования и приточную вентиляцию для подачи свежего воздуха в одно решение.

### Система с рекуперацией тепла

Корректирует температуру и влажность свежего воздуха и удаляет отработанный воздух.

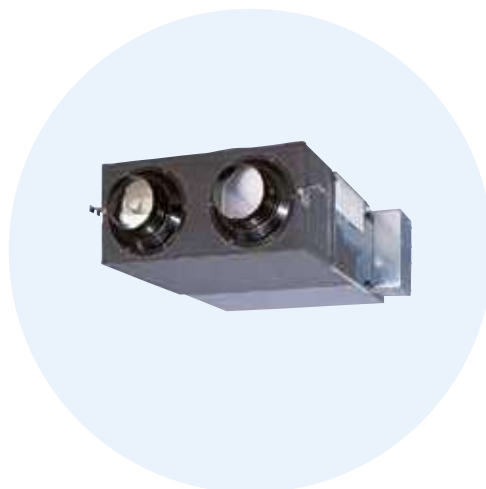

### Система вентиляции с рекуперацией тепла

- Противоточный теплообменный элемент снизил уровень звукового давления и позволил сделать форму корпуса более тонкой и компактной
- Все работы по техобслуживанию могут быть выполнены через одно сервисное окно
- Прямая система подачи / выброса воздуха используется для облегчения установки
- Каждый блок может быть установлен в перевернутом положении
- Возможность использования сверхмощного режима
- Может включать фильтр тонкой очистки (по желанию, приобретается отдельно)



## Комплект оборудования для подключения к системам воздуха (АНУ)

Для максимальной экономии и лёгкой интеграции  
Комплект оборудования для подключения к системам обработки воздуха (АНУ)  
Легко подключается к Вашим системам ECOi и ECO G.

**Вентиляционные установки с рекуперацией тепла**  
Эти системы повышают комфортность микроклимата в помещении и экономят электроэнергию. Они эффективно восстанавливают тепловые потери, происходящие во время вентиляции, с помощью процесса рекуперации тепла.

2 типа комплектов АНУ: Advanced и Light

Код модели	IP 65	0-10 В регулируемое энергопотребление (функция Demand Control)	Компенсация сдвига наружной температуры Предотвращение холодных сквозняков
PAW-160MAN2 / PAW-280MAN2 / PAW-560MAN2	Есть	Есть	Есть
PAW-160MAN2L / PAW-280MAN2L / PAW-560MAN2L	Есть	Нет	Нет

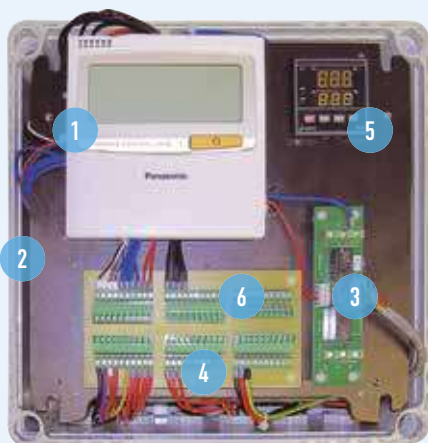

1. Пульт ДУ CZ-RTC4
2. Новый пластиковый бокс IP 65
3. PAW-T10 печатная плата с беспотенциальным контактом
4. 0-10 В печатная плата функции Demand Control
5. Интеллектуальный термостат для:
  - Предотвращения холодных сквозняков
  - Компенсации сдвига наружной температуры
6. Клемменная панель для датчиков и источника питания

### Комплект подключения АНУ Kit



Плата управления, силовой трансформатор, клеммы подключения



Расширительный клапан

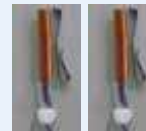

Термистор x 2 (Хладагент E1, E3)



Термистор x 2 (Воздух: Tf, Tb)

### Пульт управления



Стандартный проводной контроллер (опциональный).  
Может быть встроен в корпус.



Комплект оборудования для подключения к системам обработки воздуха (АНУ) 16-56 кВт, подключенный к внешнему блоку ECOi или ECO G. Блок управления, трансформатор, соленоидный распределительный клапан, термистор x 4 шт, клеммная база и короб для электрических компонентов.

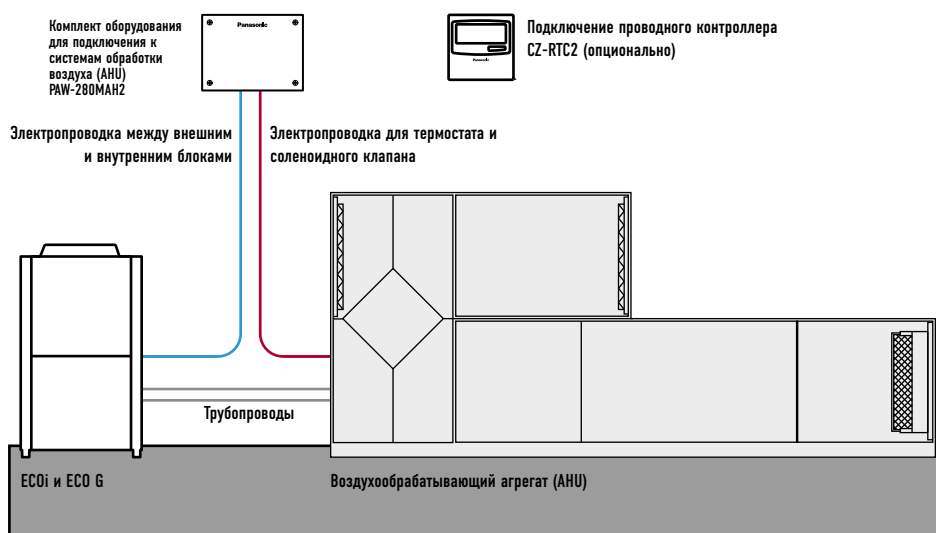

Пример системы высокой производительности (56 кВт)

3 x (блок управления, трансформатор, соленоидный распределительный клапан, термистор x 4 шт., клеммная панель и блок электрических компонентов).

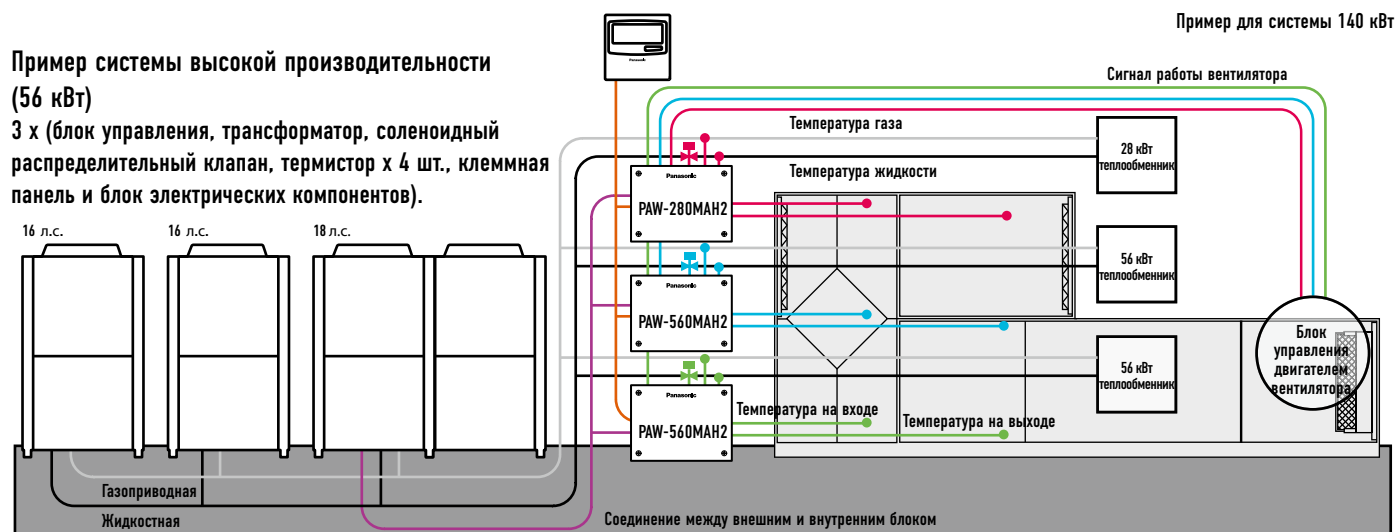

Дополнительные компоненты: следующие функции доступны при использовании дополнительных устройств управления:

**CZ-RTC4 Проводной пульт ДУ**

- Включение / Выключение
- Выбор режима
- Настройка температуры

\* Сигнал работы вентилятора можно отслеживать на блоке управления.

**Разъем CZ-T10**

- Входной сигнал = состояние ВКЛ. / ВЫКЛ.
- Запрет использования пульта ДУ
- Выходной сигнал = состояние ВКЛЮЧЕНО
- Выход сигнала тревоги (12 В постоянного тока)

**PAW-OCТ, Выход постоянного тока 12 В**

**Дополнительный разъем**

- Выходной сигнал = охлаждение / обогрев / состояние вентилятора
- Размораживание
- Термостат-ВКЛ.

**Печатная плата PAW-T10 для подключения к разъему T10**

- Печатная плата с сухим контактом разработана для простого управления устройством
- Входной сигнал = состояние ВКЛ. / ВЫКЛ.
- Запрет использования дистанционного управления
- Выходной сигнал = состояние ВКЛ., максимум 230 В, 5 А (NO/NC)
- Выходной сигнал тревоги, максимум 230 В, 5 А (NO/NC)

• Дополнительные доступные контакты:

- Контроль внешнего увлажнителя (ВКЛ. / ВЫКЛ.) 230 В переменного тока 3 А
- Контроль внешнего вентилятора (ВКЛ. / ВЫКЛ.) 12 В постоянного тока
- Сигнал состояния фильтра, сухой контакт
- Внешний сигнал поплавкового выключателя, сухой контакт
- Внешний датчик обнаружения утечки или контакт общего отключения обогрева, сухой контакт (возможно использование для контроля температуры подачи воздуха)

**Контроллер ввода / вывода Mini Seri-Para I / O (CZ-CAPBC2)**

- Регулирование энергопотребления от 40% до 120% (с шагом 5%) по входному сигналу 0-10 В
- Установка температуры входным сигналом 0-10 В или 0-140 Ом
- Установка температуры нагнетания (приточный воздух) по 4-20 мА
- Управление выбором режима и/или ВКЛ. / ВЫКЛ.
- Управление работой вентилятора
- Выходной сигнал рабочего состояния / Выходной сигнал тревоги
- Управление термостатом ВКЛ. / ВЫКЛ.



## КОМПЛЕКТ ПОДКЛЮЧЕНИЯ АНУ КИТ МОЩНОСТЬЮ 16, 28 И 56 кВт ДЛЯ СИСТЕМ ECOi И GHP

С комплектом подключения АНУ Kit должны использоваться 2-трубные внешние блоки ECOi серии 6N.

3 модели для систем VRF:

5 л. с. (PAW-160MAH2), 10 л. с. (PAW-280MAH2) и 20 л. с. (PAW-560MAH2).

С внешними блоками с газопроводным тепловым насосом (GHP):

- Для одного блока GHP (2-трубного, 56 кВт) может быть использован только один блок АНУ Kit. Не допускается использование нескольких блоков АНУ Kit.
- Сочетание со стандартными внутренними блоками не допускается.
- Характеристики питания: Однофазный от 220 В до 240 В



л. с.		5 л. с.	10 л. с.	20 л. с.	30 л. с.	40 л. с.	50 л. с.	60 л. с.
Модель		PAW-160MAH2	PAW-280MAH2	PAW-560MAH2	PAW-280MAH2 + PAW-560MAH2	PAW-560MAH2 + PAW-560MAH2	PAW-560MAH2 + PAW-560MAH2 + PAW-280MAH2	PAW-560MAH2 + PAW-560MAH2 + PAW-560MAH2
Номинальная холодопроизводительность при 50 Гц	кВт	14,0	28,0	56,0	84,0	112,0	140,0	168,0
Номинальная теплопроизводительность при 50 Гц	кВт	16,0	31,5	63,0	95,0	127,0	155,0	189,0
Скорость потока воздуха в режиме охлаждения	Высокая	2,160	5,000	10,000	15,000	20,000	25,000	30,000
	Низкая	1,140	3,500	7,000	10,500	14,000	17,500	21,000
Коэффициент байпассирования		0,9 (рекомендуется)	0,9 (рекомендуется)	0,9 (рекомендуется)	0,9 (рекомендуется)	0,9 (рекомендуется)	0,9 (рекомендуется)	0,9 (рекомендуется)
Размеры корпуса	В x Д x Ш	303 x 232 x 110	404 x 425 x 78	404 x 425 x 78	404 x 425 x 78	404 x 425 x 78	404 x 425 x 78	404 x 425 x 78
Вес		3,2	6,3	6,3	6,3	6,3	6,3	6,3
Длина трубопроводов	Мин / Макс	10 / 100	10 / 100	10 / 100	10 / 100	10 / 100	10 / 100	10 / 100
Разница по высоте (Вход / Выход)	Макс	10	10	10	10	10	10	10
Диаметр трубопровода	Жидкостная	3 / 8 (9,52)	3 / 8 (9,52)	5 / 8 (15,88)	3 / 4 (19,05)	3 / 4 (19,05)	3 / 4 (19,05)	3 / 4 (19,05)
	Газопроводная	5 / 8 (15,88)	7 / 8 (22,22)	1 1 / 8 (28,58)	1 1 / 4 (31,75)	1 1 / 2 (38,15)	1 1 / 2 (38,15)	1 1 / 2 (38,15)
Температура на воздухозаборнике АНУ	Охлаждение (Мин / Макс)	18-32°C DB (13-23°C WB)	18 - 32°C DB (13 - 23°C WB)	18 - 32°C DB (13 - 23°C WB)	18 - 32°C DB (13 - 23°C WB)	18 - 32°C DB (13 - 23°C WB)	18 - 32°C DB (13 - 23°C WB)	18 - 32°C DB (13 - 23°C WB)
	Обогрев (Мин / Макс)	16-30°C DB	16 - 30°C TK	16 - 30°C TK	16 - 30°C TK	16 - 30°C TK	16 - 30°C TK	16 - 30°C TK
Температура окружающей среды	Охлаждение (Мин / Макс)	-10 - 34°C DB	-10 - 34°C DB	-10 - 34°C DB	-10 - 34°C DB	-10 - 34°C DB	-10 - 34°C DB	-10 - 34°C DB
	Обогрев (Мин / Макс)	-10 - 15°C WB	-10 - 15°C WB	-10 - 15°C WB	-10 - 15°C WB	-10 - 15°C WB	-10 - 15°C WB	-10 - 15°C WB

Комплект подключения АНУ / Системные сочетания			
Мощность (л. с.)	Комбинации внешних блоков		Комбинации модулей АНУ
28 кВт (10 л. с.)	U-10ME1E81		PAW-280MAH2
56 кВт (20 л. с.)	U-20ME1E81		PAW-560MAH2
84 кВт (30 л. с.)	U-16ME1E81	U-14ME1E81	PAW-560MAH2 PAW-280MAH2
112 кВт (40 л. с.)	U-20ME1E81	U-20ME1E81	PAW-560MAH2 PAW-560MAH2
140 кВт (50 л. с.)	U-18ME1E81	U-16ME1E81	U-16ME1E81 PAW-560MAH2 PAW-560MAH2 PAW-280MAH2
168 кВт (60 л. с.)	U-20ME1E81	U-20ME1E81	U-20ME1E81 PAW-560MAH2 PAW-560MAH2 PAW-560MAH2
56 кВт (20 л. с.)	U-20GE2E5		PAW-560MAH2



Опциональный  
Пульт ДУ с функцией таймера  
CZ-RTC4

## ТЕХНИЧЕСКИЕ ОСОБЕННОСТИ:

- Максимальная мощность: 60 л. с. (168 кВт)
- Максимальная длина трубопроводов: 100 м (120 м эквивалентна)
- Перепад высот (Внешний блок ~ Внутренний блок): 50 м (Внешний блок расположен выше)
- Перепад высот (Внутренний блок ~ Внутренний блок): 4 м
- Соотношение мощности внутренних / внешних блоков: 50 ~ 100%
- Максимальное количество испарителей: 3 блока\*
- Диапазон внешних рабочих температур в режиме обогрева: -20 - 15 °С
- Возможный диапазон температуры приточного воздуха у блока АНУ: Охлаждение: 18 - 32°C / Обогрев: 16 - 30°C

\* Одновременная работа контролируется одним датчиком пульта ДУ.

- Система управляется температурой притока или вытяжки воздуха (так же, как стандартный внутренний блок). (Выбор режима: Автоматический / Охлаждение / Обогрев / Вентилятор / Сушение).
- Температура нагнетаемого воздуха также контролируется для того, чтобы предотвратить слишком низкую температуру воздуха в режиме охлаждения или слишком высокую температуру воздуха в режиме обогрева (в случае VRF-систем).
- Функция Demand Control для управления нагрузкой (принудительное отключение термостата).
- Сигнал включения размораживания, Термо-ВКЛ. / Выкл., сигнал состояния.
- Контроль дренажного насоса (дренажный насос и поплавковый выключатель приобретаются отдельно).
- Программирование нужной температуры с внешнего устройства посредством сигнального интерфейса внутреннего / внешнего блоков, который доступен с CZ-CAPBC2 (Вых. 0 - 10 В).
- Регулирование энергопотребления от 40% до 120% (с шагом 5%) по входному сигналу 0 - 10 В.
- Возможность подключения к системе P-LINK. Особое внимание следует уделить электрическим помехам в зависимости от задействованных систем.
- Сигнал управления вентилятором от блока управления может быть использован для контроля расхода воздуха (Выс. / Сред. / Низк. и Низш. (точки) для полного отключения обогрева). Необходимо изменить схему проводки управления вентилятором на месте.

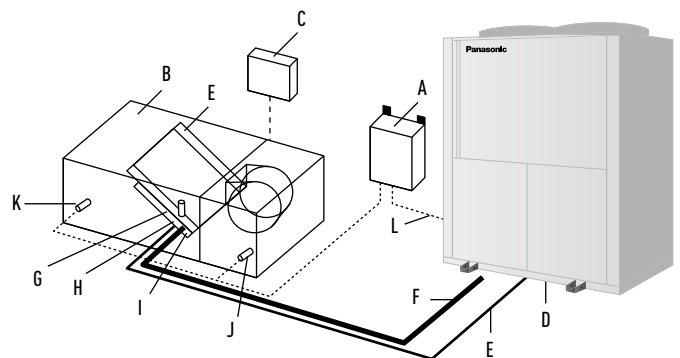
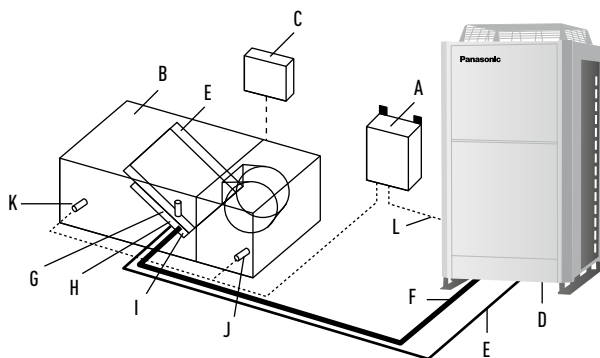

Система и правила. Обзор системы:

- A: Корпус контроллера комплекта AXU Kit (с блоком управления)
- B: Система обработки воздуха (AXU) (местная поставка)
- C: Системный контроллер комплекта блоков для подачи воздуха (местная поставка)
- D: Наружный блок
- E: Трубопроводы для газа (местная поставка)
- F: Трубопроводы для жидкости (местная поставка)
- G: Электронный расширительный клапан
- H: Термистор для газовой трубы
- I: Термистор для жидкостной трубы
- G: Термистор на стороне забора воздуха
- K: Термистор на стороне нагнетания воздуха
- L: Проводка, соединяющая блоки



## Вентиляционная система с функцией рекуперации тепла

Корректирует температуру и влажность свежего воздуха и удаляет отработанный воздух

**Экономичный и экологичный**

Потребление энергии резко снижается благодаря использованию элемента противоточного теплообменника. Нагрузка, связанная с кондиционированием, уменьшается примерно на 20%, что приводит к значительной экономии энергии.

Характеристики теплообменника

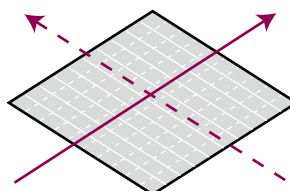

Старая модель (перекрещивающиеся потоки)

**20%** Экономия энергии

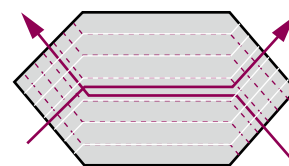

Новая модель (встречные потоки)

## Теплообменная вентиляция и обычная вентиляция

### Теплообменная вентиляция

Когда комната охлаждается или нагревается, энергия, затраченная на охлаждение / обогрев, восстанавливается благодаря теплообменной вентиляции.

### Обычная вентиляция

Используется весной и осенью, когда помещения не нужно охлаждать или обогревать, то есть, когда есть небольшое различие между состоянием внутреннего и внешнего воздуха. Кроме того, в ночное время во время жаркого сезона, когда температура падает, наружный воздух подаётся внутрь без теплообмена, что снижает нагрузку на оборудование для кондиционирования воздуха.

Теплообменник состоит из мембраны, изготовленной из специального материала с композитным покрытием для оптимальной теплопередачи. Нейлоновый / полиэстеровый волокнистый фильтр обеспечивает высокую пылезадерживающую способность. Мы также доработали конструкцию воздуховодов для создания системы теплообмена, рассчитанной на длительную работу и не нуждающейся в периодической чистке.

Включает в себя высокоэффективный теплообменный элемент, использующий принцип встречных потоков

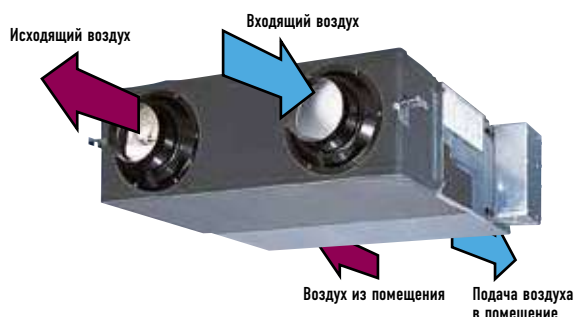

### Теплообменник

С элементом поперечного потока воздух движется по прямой линии, пересекая элемент. С элементом встречного потока воздух проходит через него в течение более длительного времени (за счёт большего расстояния), но при этом теплообменный эффект останется неизменным, даже если этот элемент будет уже обычного.

## Больше комфорта

### Тихая работа

Низкий уровень звукового давления приводит к тому, что блоки работают заметно тише. Все модели мощностью ниже 500 м<sup>3</sup> / ч производят шум силой ниже 32 дБ (настройка HIGH) и даже наши самые крупные модели мощностью 1000 м<sup>3</sup> / ч производят шум силой всего 37,5 дБ (настройка HIGH).

**Длительный срок службы теплообменного элемента**  
Необходимость очистки уменьшается благодаря особому материалу теплообменника.

Нейлоновый / полиэстеровый волокнистый фильтр обеспечивает высокую фильтрующую способность.

ИЗМЕНЕНИЕ СОПРОТИВЛЕНИЯ ВОЗДУШНОГО ПОТОКА ОСНОВЫВАЕТСЯ НА ДЛИТЕЛЬНОСТИ РАБОТЫ

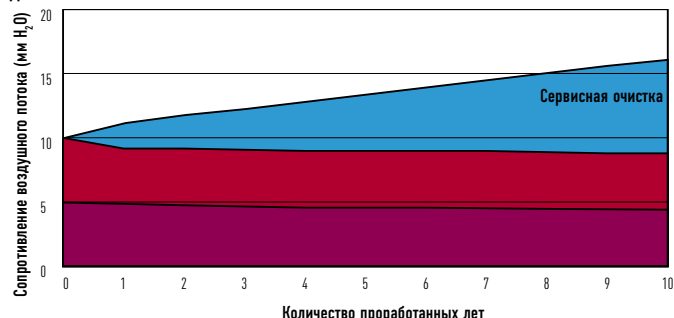

Количество проработанных лет

Старый элемент нуждается в периодической очистке. Элемент противопотокового типа не нуждается в периодической очистке, потому что его сопротивление практически не повышается.

## Простая установка и обслуживание

### Тонкий корпус и более простая установка

Противопотоковый теплообменный элемент используется для снижения шума и уменьшения толщины корпуса для большей компактности.

Высота 270 мм: FY-250ZDY8

Высота 388 мм: FY-650ZDY8 // FY-800ZDY8 // FY-01KZDY8A

### Системы прямой подачи / вытяжки воздуха, которые можно устанавливать в перевернутом положении

Использование системы прямой подачи / вытяжки воздуха:

Конструкция воздуховода упрощена, потому что воздуховоды для подачи / вытяжки воздуха являются прямыми.

Так как каждый блок может быть установлен в перевернутом положении то для двух блоков можно использовать один общий смотровой люк, что упрощает работу по обслуживанию воздуховодов.

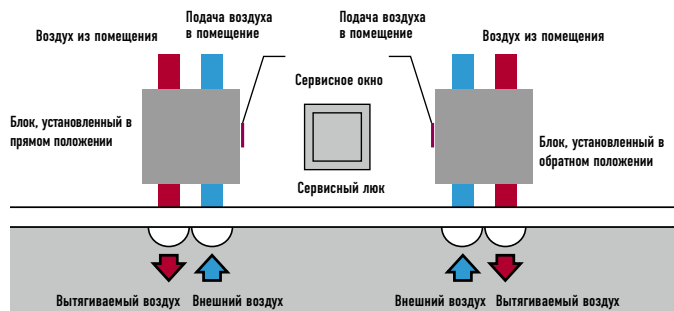

## Сбалансированная вентиляция

### ЗИМА

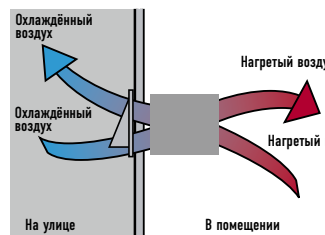

### ЛЕТО

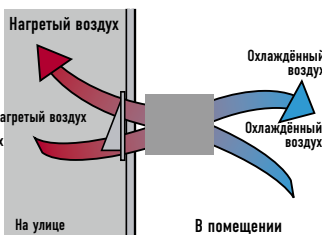



## ВЕНТИЛЯЦИОННАЯ СИСТЕМА С РЕКУПЕРАЦИЕЙ ТЕПЛА

Рекуперация до 77% тепла из отработанного воздуха, делает здание более экологичным и энергоэффективным.



Номинальная скорость потока	250 м³ / ч			350 м³ / ч			500 м³ / ч			650 м³ / ч			800 м³ / ч			1000 м³ / ч			
Модели	FY-250ZDY8			FY-350ZDY8			FY-500ZDY8			FY-650ZDY8			FY-800ZDY8			FY-01KZDY8A			
Источник питания	220-240В-50 Гц			220-240В-50 Гц			220-240В-50 Гц			220-240В-50 Гц			220-240В-50 Гц			220-240В-50 Гц			
Теплообменная вентиляция	Сверх-Выс.	Выс.	Низк.	Сверх-Выс.	Выс.	Низк.	Сверх-Выс.	Выс.	Низк.	Сверх-Выс.	Выс.	Низк.	Сверх-Выс.	Выс.	Низк.	Сверх-Выс.	Выс.	Низк.	
Потребление	Вт	112-128	108-123	87-96	182-190	178-185	175-168	263-289	204-225	165-185	326-347	269-295	200-210	387-418	360-378	293-295	437-464	416-432	301-311
Объем воздушного потока	м³ / ч	250	250	190	350	350	240	500	500	440	650	650	460	800	800	630	1.000	1.000	700
Внешнее статическое давление	Па	105	95	45	140	60	45	120	60	35	65	40	40	140	110	55	105	80	75
Уровень звукового давления	дБ	30,0-31,5	29,5-30,5	23,5-26,5	32,5-33,0	30,5-31,0	22,5-25,5	36,5-37,5	34,5-35,5	31,0-32,5	36,5-37,5	34,5-35,5	30,0-32,0	37,0-37,5	36,5-37,0	33,5-34,5	37,5-38,5	37,0-37,5	33,5-34,5
КПД теплообмена	%	75	75	77	75	75	78	75	75	76	75	75	79	75	75	76	75	75	79
Обычная вентиляция	Сверх-Выс.	Выс.	Низк.	Сверх-Выс.	Выс.	Низк.	Сверх-Выс.	Выс.	Низк.	Сверх-Выс.	Выс.	Низк.	Сверх-Выс.	Выс.	Низк.	Сверх-Выс.	Выс.	Низк.	
Потребление	Вт	112-128	108-123	87-96	182-190	178-185	175-168	263-289	204-225	165-185	326-347	269-295	200-210	387-418	360-378	293-295	437-464	416-432	301-311
Объем воздуха	м³ / ч	250	250	190	350	350	240	500	500	440	650	650	460	800	800	630	1000	1000	700
Внешнее статическое давление	Па	105	95	45	140	60	45	120	60	35	65	40	40	140	110	55	105	80	75
Уровень звукового давления	дБ	30,0-31,5	29,5-30,5	23,5-26,5	32,5-33,0	30,5-31,0	22,5-25,5	37,5-38,5	37,0-38,0	31,0-32,5	36,5-37,5	35,0-35,5	30,0-32,0	37,0-37,5	36,5-37,0	33,5-34,5	39,5-40,5	39,0-39,5	35,5-36,5
КПД теплообмена	%	-	-	-	-	-	-	-	-	-	-	-	-	-	-	-	-	-	-
Габаритные размеры (В x Ш x Д)	мм	882 x 599 x 270			1050 x 804 x 317			1090 x 904 x 317			1204 x 884 x 388			1322 x 884 x 388			1322 x 1134 x 388		
Вес	кг	29			49			57			68			71			83		

Шум, производимый устройством, является значением, которое было измерено в акустической комнате. На самом деле, в установленном состоянии, влияние эха комнаты приводит к тому, что уровень звукового давления становится выше, чем численное значение, указанное на дисплее. Потребляемая мощность, объем воздушного потока и эффективность теплообмена являются значениями, измеренными в условиях прохождения указанного объема воздуха. уровень звукового давления должен измеряться в 1,5 м ниже центра устройства. Эффективность теплообмена усредняется при использовании охлаждения и при использовании нагрева.

### Типовая схема подключения к кондиционеру кассетного типа



#### Условия использования

Состояние внешнего воздуха  
Температурный диапазон: от -10°C до 40°C  
Относительная влажность: 85% или менее

Состояние внутреннего воздуха  
Температурный диапазон: от -10°C до 40°C  
Относительная влажность: 85% или менее

#### Требования к установке

Следует избегать использования в холодильных камерах или в других местах, где температура может претерпеть значительные колебания, даже тогда, когда она остается в границах температурного диапазона.



## ТЕХНИЧЕСКИЕ ОСОБЕННОСТИ:

- Высокая экономия энергии, до 20%
- Технология использования обратных перекрестных потоков для лучшей эффективности
- Длительный срок службы основного элемента
- Простота установки и на 20% меньшая высота потолка
- Простое подключение к блокам кондиционирования воздуха
- Супер тихие блоки

## ОСОБЕННОСТИ

### ЗДОРОВЬИ ВОЗДУХ

- Фильтр гарантирует здоровый воздух

### ЭКОНОМИЧНОСТЬ И ЭКОЛОГИЧНОСТЬ

- Система экономит до 20% энергии
- Восстанавливает до 77% тепла из отработанного воздуха

### КОМФОРТ

- Необходимость чистки уменьшается благодаря революционной конструкции (рекомендуется чистка каждые 6 месяцев)
- Идеально подходит для внутренних помещений без окон

### ПРОСТОТА УСТАНОВКИ И ОБСЛУЖИВАНИЯ

- 6 моделей
- Уменьшенная высота системы (270 мм и 388 мм)

- Открывающиеся боковые панели для обслуживания (осмотр фильтра, двигателя и других частей)
- Установка может быть развернута зеркально для того, чтобы можно было использовать смотровой люк для двух блоков
- Простое подключение к блоку кондиционирования воздуха (без дополнительных элементов)
- Установка в подвесном потолке
- Блоки используют напряжение 220 - 240 В
- Высокое статическое давление для облегчения установки

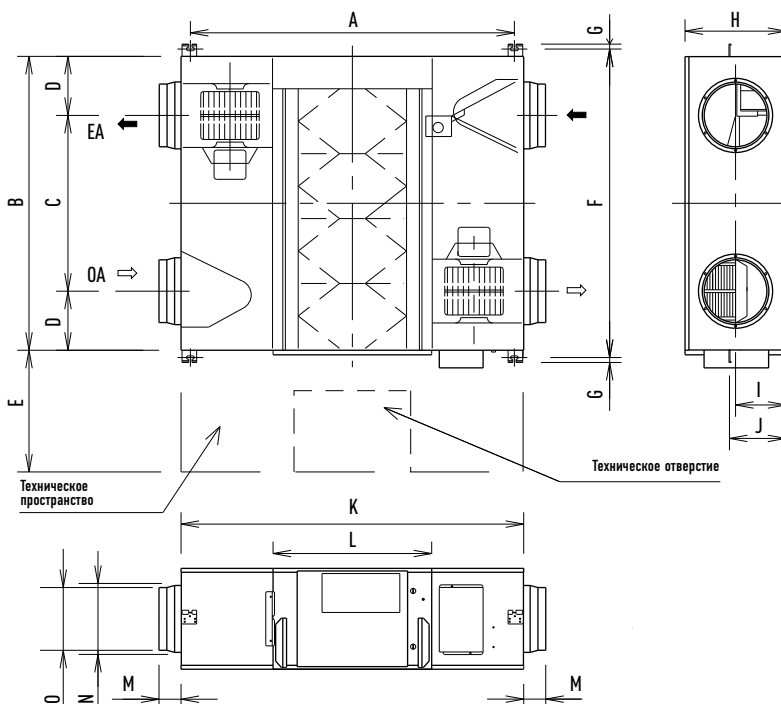

	FY-250ZDY8	FY-350ZDY8	FY-500ZDY8	FY-650ZDY8	FY-800ZDY8	FY-01KZDY8A
A	810	810	890	1,132	1,250	1,250
B	599	804	904	884	884	1,134
C	315	480	500	620	428	678
D	142	162	202	132	228	228
E	600	600	600	600	600	600
F	655	860	960	940	940	1,190
G	19	19	19	19	19	19
H	270	317	317	388	288	388
I	135	145	145	194	194	194
J	159	159	159	218	218	218
K	882	882	962	1,204	1,322	1,322
L	414	414	414	560	612	612
M	95	95	107	70	85	85
N	219	219	246	210	258	258
O	144	144	194	194	242	242



Возможность использования с трубами R22

ПРОДЛЕНИЕ СРОКА ЭКСПЛУАТАЦИИ R22

## Проект реновации R22

Уникальное продление срока эксплуатации холодильного контура для R22, предложенная Panasonic: быстрая и простая установка

### плюс экономичность

Уникальное продление срока эксплуатации старых трубопроводов от Panasonic: быстрая, лёгкая установка и экономичность

- Холодильное масло от Panasonic не реагирует на наиболее распространённые виды масел, используемые в системах кондиционирования воздуха. Благодаря этому смесь масел не повреждает блоки, и Вам легче осуществлять установку.
- Все блоки ECOi от Panasonic можно установить с использованием трубопроводов R22, специальные модели не требуются.
- До 33 бар! Если у Вас есть сомнения относительно прочности трубопровода, максимальное рабочее давление может быть уменьшено до 33 бар посредством установок в программном обеспечении наружного блока.

Требуемые параметры установки для реновации системы			
Тип модели	Код детали	Данные настройки	Примечания
3-трубная VRF-Система	4В	Установите 0001 = операция обновления системы (Factory set = 0000)	Настройка только для главного блока
2-трубная VRF Система (Только серия ME1EB1)	4В	Установите 0000 = операция обновления системы (Заводская установка = 0002)	Настройка только для главного блока
Мини VRF -Система	4В	Установите -001 = операция обновления системы (Заводская настройка = 0000)	

В зависимости от типа внешнего блока, который будет использоваться для реновации, один дополнительный параметр должен быть изменён должным образом, прежде чем начать тестовый запуск новой системы. Рабочие условия обновленной системы (расчётное давление: 3,3 МПа) будут выставлены по этим изменениям параметров. Обратитесь к следующей таблице и убедитесь в том, что правильно изменяете параметр. Для изменения соответствующего параметра требуется сервисный пульт ДУ для внешнего блока. (См. инструкцию сервисного пульта ДУ для дополнительных деталей подключения и методов использования).

## Зачем нужна реновация?

Часто говорится, что законодательство управляет нашей жизнью, но иногда помогает и спасти жизнь. Постепенное сокращение использования R22 можно считать одним из подобных случаев, а с 1 января 2010 года использование R22 было запрещено в странах Европейского Сообщества.

### Panasonic выполняет свою часть обязательств

Мы в Panasonic также выполняем нашу часть работы в этом направлении. Panasonic разработал чистое и экономически выгодное решение, которое позволит реализовать требования законодательства с настолько минимальным воздействием на бизнес и денежные резервы, насколько это возможно. Обновление системы Panasonic позволяет повторно использовать существующие R22 трубопроводы в хорошем состоянии для установки новых высокоэффективных систем R410A. Используя это простое решение от Panasonic, можно обновить все сплит-системы и VRF-системы. Вне зависимости от марки производителя оборудования, которое мы заменяем. Устанавливая новую высокоэффективную R410A-систему от Panasonic, Вы можете получить около 30% экономии эксплуатационных расходов по сравнению с R22-системой.

- 1 Проверьте ёмкость системы, которую Вы желаете заменить
2. Выберите из диапазона продуктов Panasonic лучшую систему для замены
3. Следуйте процедуре, описанной в брошюре, и техническим данным. Все просто...

R22 - критическое снижение содержания хлора для более чистого будущего

Программа Реновации Panasonic позволяет установить совершенно новую VRF-систему, внутренние и наружные блоки, используя существующие трубопроводы.

Передовые технологии от Panasonic позволяют блокам VRF работать с ранее установленными трубопроводами, снижая рабочее давление в системе вплоть до уровня R22 (33 бар), что обеспечивает безопасную и надёжную работу без потери мощности.

Новое оборудование может предложить повышенный коэффициент COP / EER благодаря использованию передового инверторного компрессора и технологии теплообменника.

Поинтересуйтесь у Вашего поставщика Panasonic об ограничениях относительно трубопроводов и получите одобрение на использование Системы Реновации Panasonic. Для того чтобы убедиться в том, что система может быть эффективно использована, следует провести три основных теста.

Во-первых, следует выполнить тщательный осмотр трубопроводов, а любые повреждения должны быть отремонтированы.

Во-вторых, следует выполнить масляный тест для того, чтобы убедиться в том, что система не была причиной поломки компрессора.

И, наконец, в трубопровод следует установить комплект оборудования VRF Renewal Kit (CZ-SLK2) для того, чтобы убедиться в том, что система очищена от всех остатков масла.

## Комплект оборудования VRF Renewal Kit (CZ-SLK2) и смотровое стекло

Ниже приведен состав комплекта VRF Renewal Kit (CZ-SLK2), который понадобится Вам при повторном использовании существующего трубопровода. Если точная длина и диаметр труб существующего трубопровода Вам неизвестны, прикрепите смотровое стекло в соответствии с помещенным ниже рисунком. Оно будет использоваться для оценки количества дополнительного хладагента.

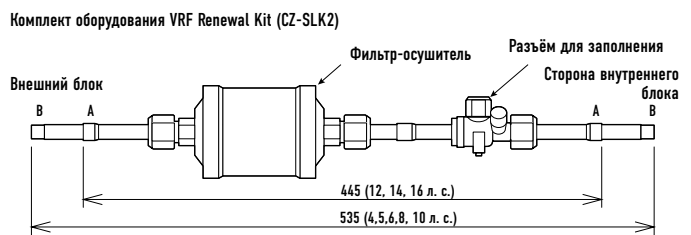

Размеры подключаемых трубопроводов (дюйм (мм)): А 1 / 2 (12,7) (12, 14, 16 л. с.) - В 3 / 8 (9,52) (4, 5, 6, 8 и 10 л. с.)

Примечание: если размер трубы не соответствует существующему трубопроводу, используйте трубный переходник (местная поставка) для корректировки диаметров.

## Смотровое стекло (местная поставка)

Если Вы не уверены относительно точной длины труб и размера существующих трубопроводов, установите смотровое стекло и используйте его для оценки количества дополнительного хладагента.

- В зависимости от состояния существующего блока может потребоваться замена фильтра-осушителя из комплекта фильтра-осушителя. Используйте в качестве замены Danfoss DMB 164 (местная поставка).

## Установка комплекта Фильтра-Осушителя и смотрового стекла

- Для настройки предельного давления на уровне всего 3,3 МПа, на месте необходимо осуществить специальную настройку.
- Фильтр-осушитель должен быть установлен в жидкостной трубе каждого внешнего блока.
- Как на жидкостных, так и на газовых трубах каждого внешнего блока должны быть установлены датчики высокого давления.
- Нет необходимости удалять фильтр-осушитель после выполнения тестового запуска, потому что, несмотря на его присутствие, система продолжает функционировать нормально. (Комплект датчиков высокого давления: CZ-PSWK2 (для 2-трубных и 3-трубных систем)).
- При установке комплекта фильтра-осушителя следует внимательно отнестись к выбору места его установки и правильной ориентации. Если допущена ошибка, то после замены фильтра-осушителя количество хладагента должно быть восстановлено, что затрудняет обслуживание.
- Фильтр-осушитель должен быть покрыт теплоизоляционным материалом (местная поставка: термостойкость 80°C или выше и толщина 10 мм или более).

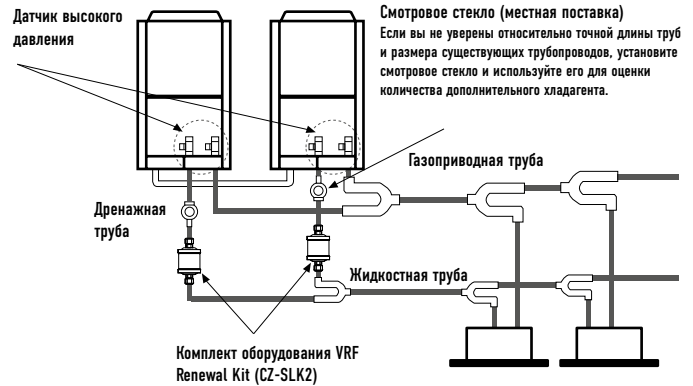

## ПРОЦЕДУРА РЕНОВАЦИИ СИСТЕМЫ VRF

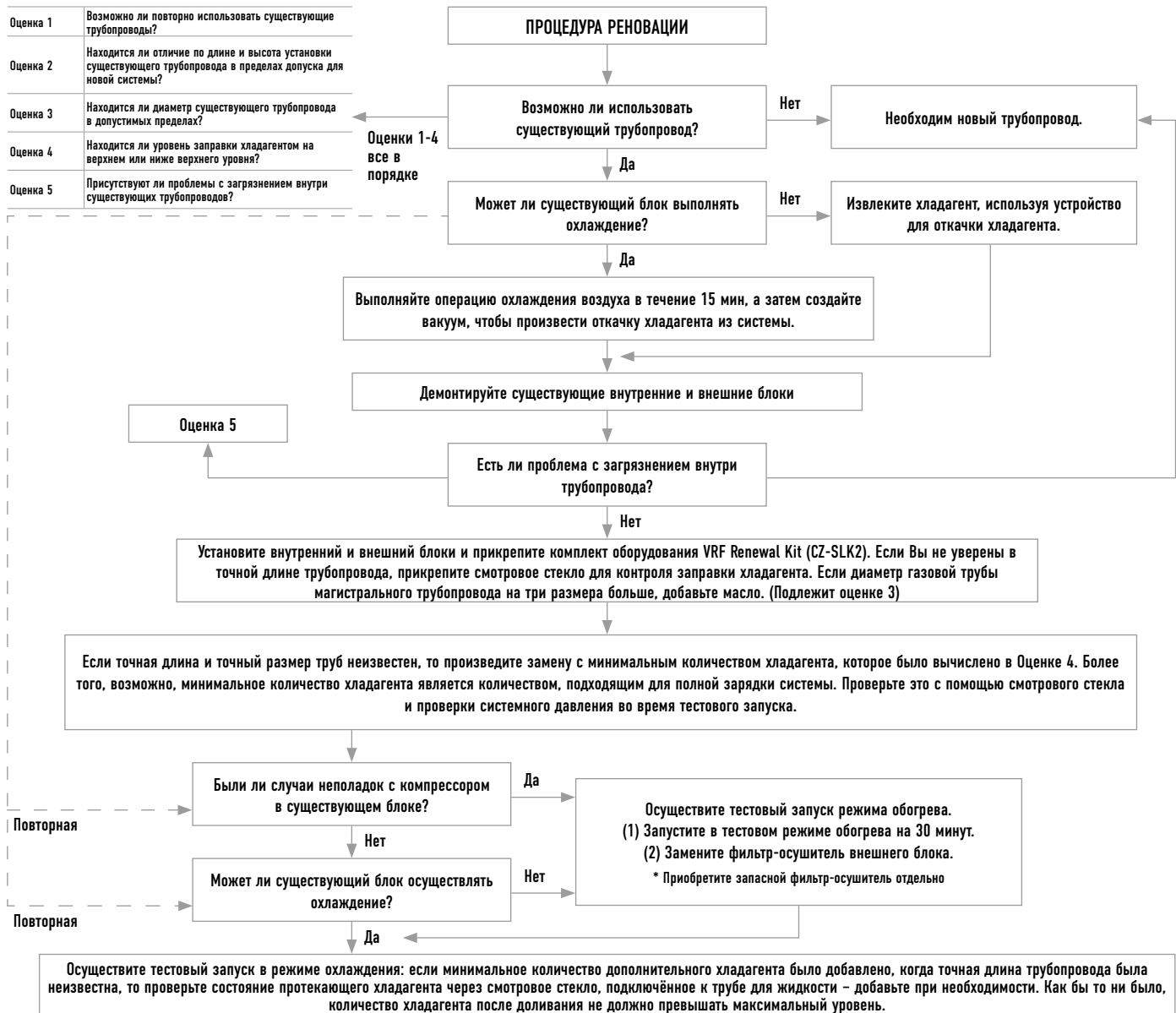



## Разветвители трубопроводов

### Размеры и диаметры ответвлений и коллекторов для 2-трубных систем ECOi

Комплекты распределительных соединений, поставляемых по желанию заказчика

См. руководства по монтажу, упакованные вместе с распределительными соединениями для ознакомления с процедурой установки.

	Мощность в режиме охлаждения после распределения	Примечания
Внешний блок	68,0 кВт или меньше	CZ-P680RH2BM (CZ-P680PJ2)
	От 68,0 кВт до 168,0 кВт	CZ-P1350RH2BM (CZ-P1350PJ2)
Внутренний блок	22,4 кВт или меньше	CZ-P224BK2BM (CZ-P160BK2)
	От 22,4 кВт до 68,0 кВт	CZ-P680BK2BM (CZ-P680BK2)
	От 68,0 кВт 168,0 кВт или меньше	CZ-P1350BK2BM (CZ-P1350BK2)

#### Диаметр труб (с теплоизоляцией)

##### CZ-P680RH2BM (CZ-P680PJ2)

Для наружного блока (Мощность после распределительного соединения 68,0 кВт или меньше).

Газовая труба

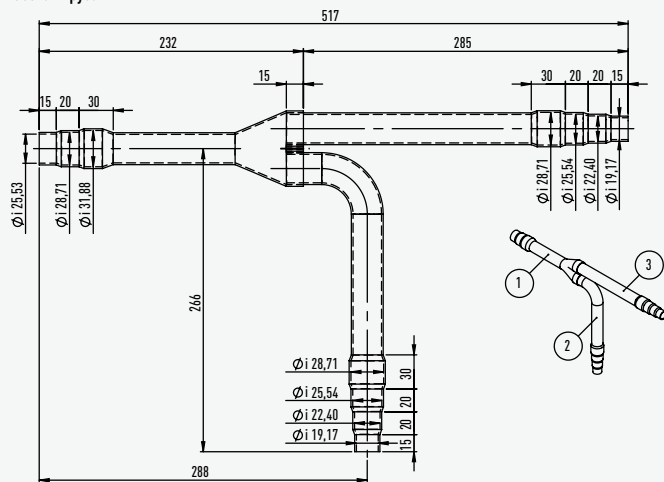

Жидкостная труба

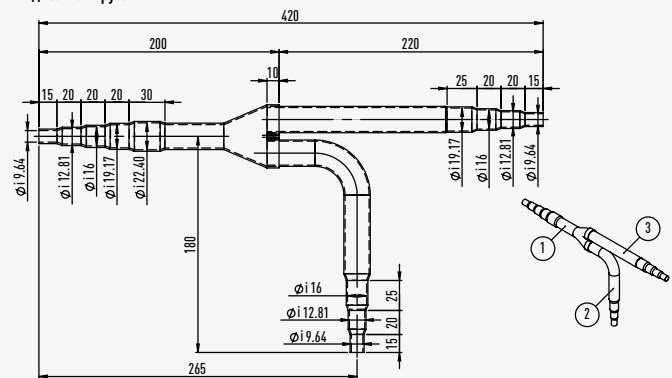

Габаритные размеры: мм

##### CZ-P1350RH2BM (CZ-P1350PJ2)

Для наружного блока (Мощность после распределительного соединения больше 68,0 кВт и не более 168,0 кВт).

Газовая труба

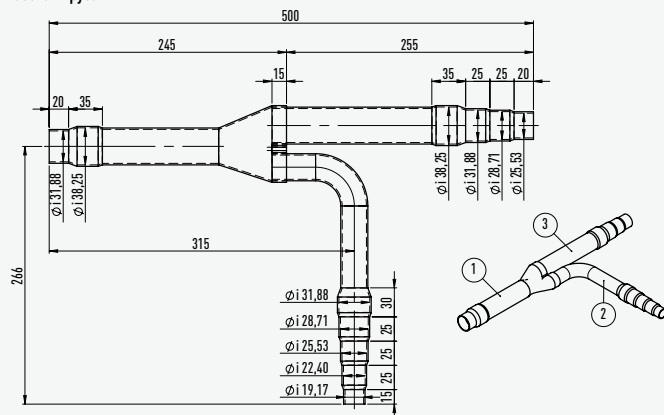

Жидкостная труба

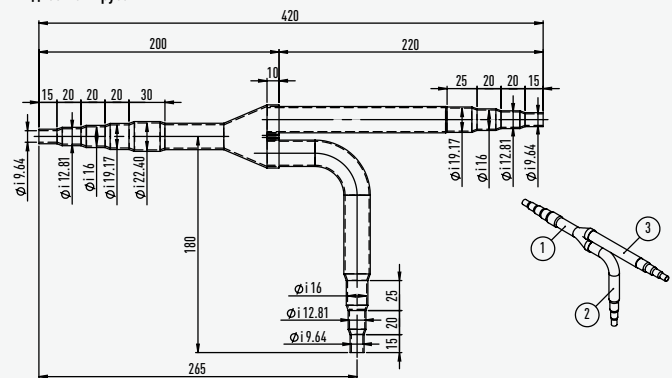

Габаритные размеры: мм

## CZ-P224VK2BM (CZ-P160VK2)

Для внутреннего блока (Мощность после распределительного соединения 22,4 кВт или меньше).

Газовая труба

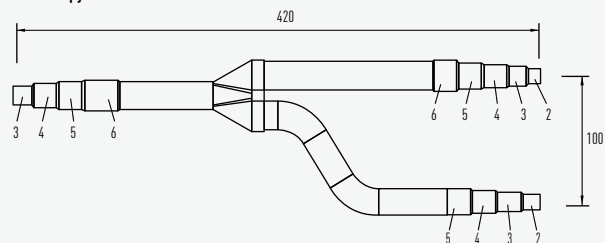

Жидкостная труба

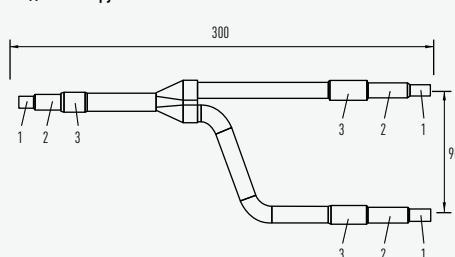

Габаритные размеры: мм

## CZ-P680VK2BM (CZ-P680VK2)

Для внутреннего блока (Мощность после распределительного соединения больше 22,4 кВт и не более 68,0 кВт).

Газовая труба

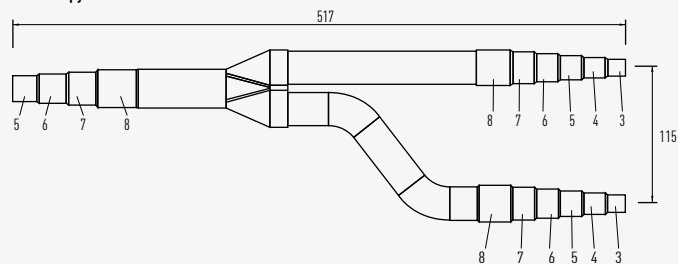

Жидкостная труба

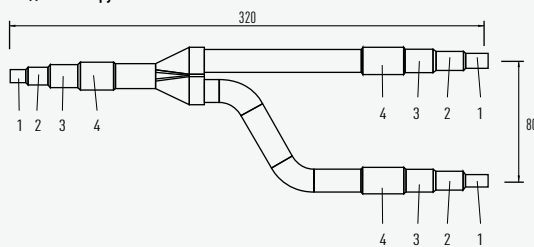

Габаритные размеры: мм

## CZ-P1350VK2BM (CZ-P1350VK2)

Для внутреннего блока (Мощность после распределительного соединения больше 68,0 кВт и не более 168,0 кВт).

Газовая труба

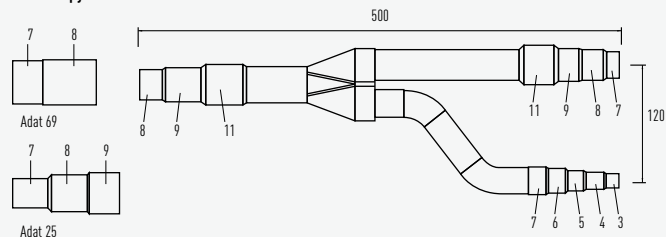

Жидкостная труба

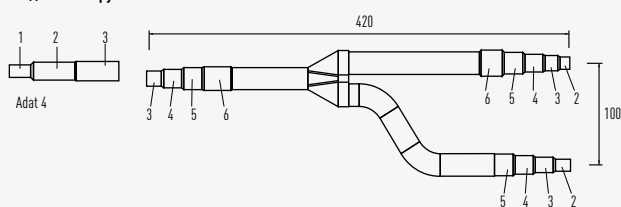

Габаритные размеры: мм

Диаметры		Диаметры		Диаметры	
1	6,35 мм 1 / 4"	6	22,40 мм 7 / 8"	11	38,10 мм 1" 1 / 2
2	9,52 мм 3 / 8"	7	25,40 мм 1"	12	41,28 мм 1" 5 / 8
3	12,70 мм 1 / 2"	8	28,57 мм 1" 1 / 8	13	44,45 мм 1" 3 / 4
4	15,88 мм 5 / 8"	9	31,75 мм 1" 1 / 4	14	50,80 мм 2"
5	19,05 мм 3 / 4"	10	34,92 мм 1" 3 / 8		

## Разветвители трубопроводов

### Размеры и диаметры ответвлений и коллекторов для 3-трубных систем ECOi 6N (MF2)

Комплекты распределительных соединений, поставляемых по желанию заказчика

См. руководства по монтажу, упакованные вместе с распределительными соединениями для ознакомления с процедурой установки.

	Мощность в режиме охлаждения после распределения	Примечания
Внешний блок	68,0 кВт или меньше	CZ-P680PJ2BM (CZ-P680PH2)
	От 68,0 кВт до 168,0 кВт	CZ-P1350PJ2BM (CZ-P1350PH2)
Внутренний блок	22,4 кВт или меньше	CZ-P224BH2BM (CZ-P224BH2)
	От 22,4 кВт до 68,0 кВт	CZ-P680BH2BM (CZ-P680BH2)
	От 68,0 кВт 168,0 кВт или меньше	CZ-P1350BH2BM (CZ-P1350BH2)

#### Диаметр трубы (с теплоизоляцией)

##### CZ-P680PJ2BM (CZ-P680PH2)

Для внешнего блока (Мощность после распределительного соединения 68,0 кВт или меньше).

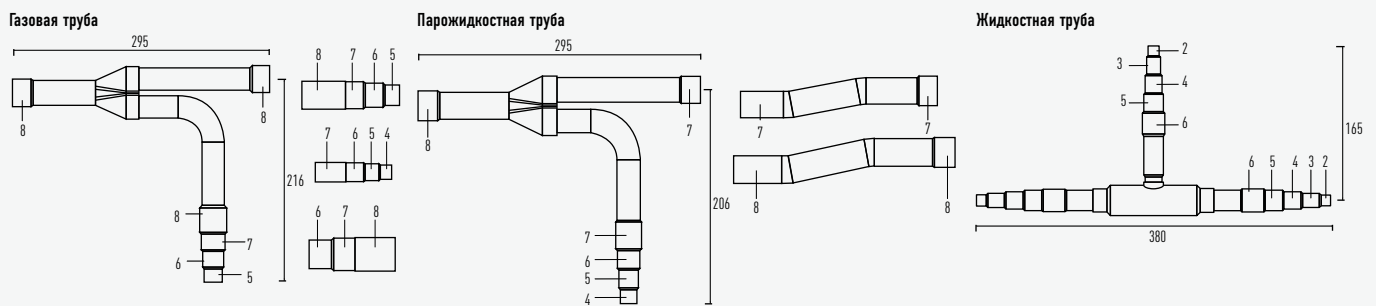

Габаритные размеры: мм

##### CZ-P1350PJ2BM (CZ-P1350PH2)

Для внешнего блока (Мощность после распределительного соединения больше 68,0 кВт и не более 135,0 кВт).

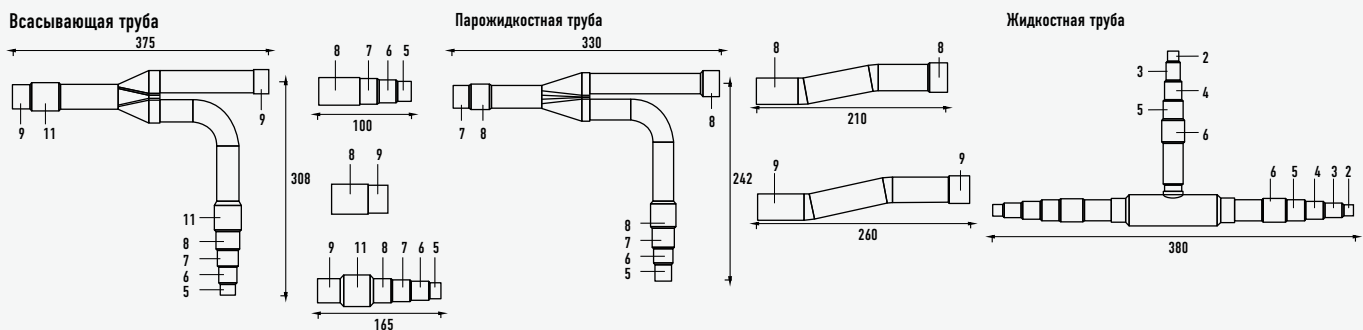

Габаритные размеры: мм

## CZ-P224VN2BM (CZ-P224VN2)

Для внутреннего блока (Мощность после распределительного соединения 22,4 кВт или меньше).

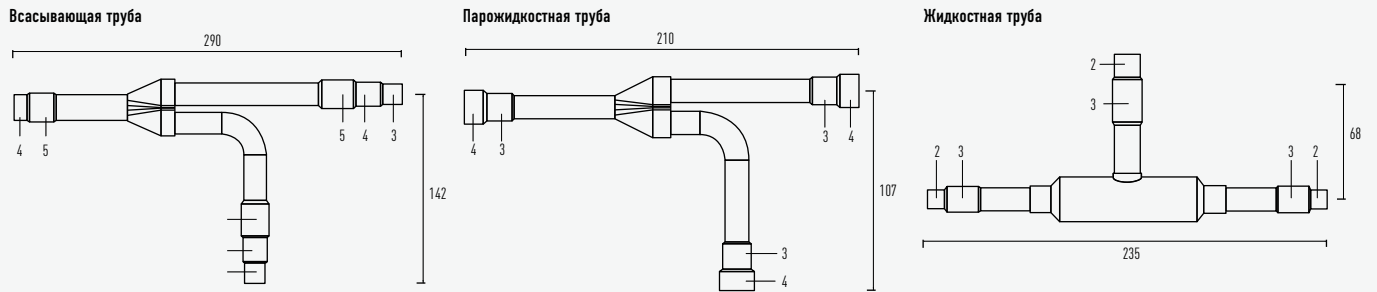

Габаритные размеры: мм

## CZ-P680VN2BM (CZ-P680VN2)

Для внутреннего блока (Мощность после распределительного соединения больше 22,4 кВт и не более 68,0 кВт).

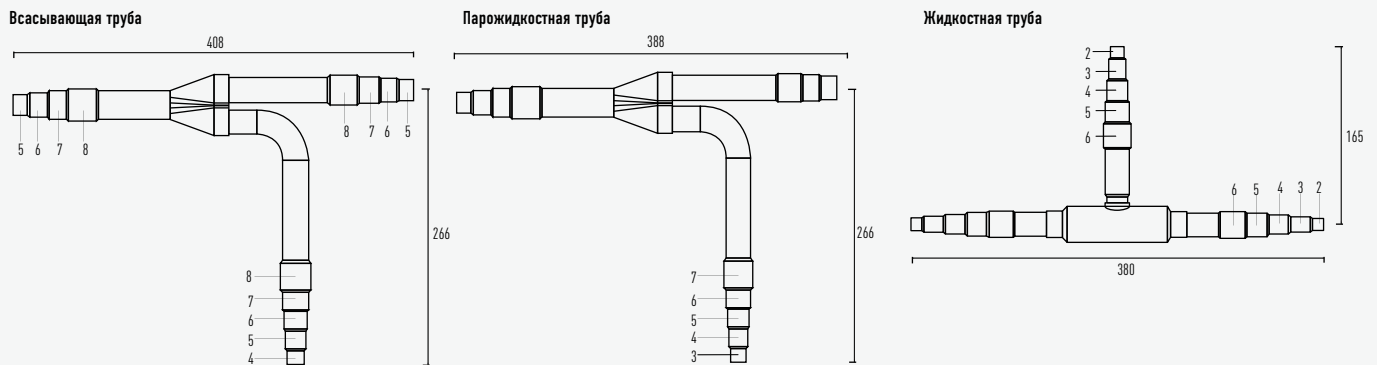

Габаритные размеры: мм

## CZ-P1350VN2BM (CZ-P1350VN2)

Для внутреннего блока (Мощность после распределительного соединения больше 68,0 кВт и не более 135,0 кВт).

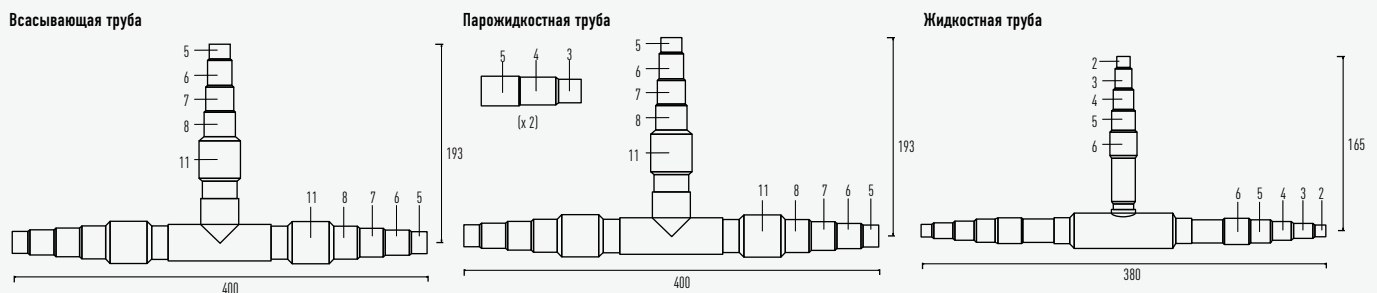

Габаритные размеры: мм

Диаметры		Диаметры		Диаметры	
1	6,35 мм 1 / 4"	6	22,40 мм 7 / 8"	11	38,10 мм 1" 1 / 2
2	9,52 мм 3 / 8"	7	25,40 мм 1"	12	41,28 мм 1" 5 / 8
3	12,70 мм 1 / 2"	8	28,57 мм 1" 1 / 8	13	44,45 мм 1" 3 / 4
4	15,88 мм 5 / 8"	9	31,75 мм 1" 1 / 4	14	50,80 мм 2"
5	19,05 мм 3 / 4"	10	34,92 мм 1" 3 / 8		



## Коллекторы

### Комплект коллекторов для 2-трубной системы ECOi

**CZ-P4HP4C2BM**

Модели коллекторов для 2-трубных систем.

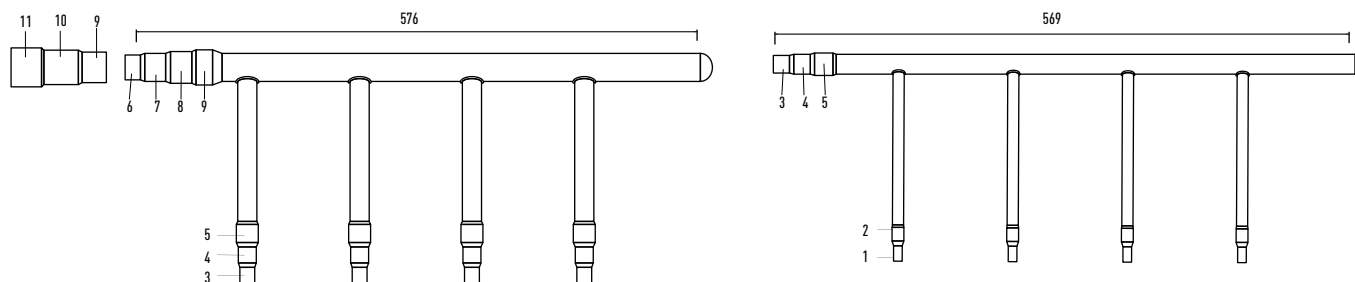

### Комплект коллекторов для 3-трубных системы ECOi

**CZ-P4HP3C2BM**

Модели коллекторов для 3-трубных систем.

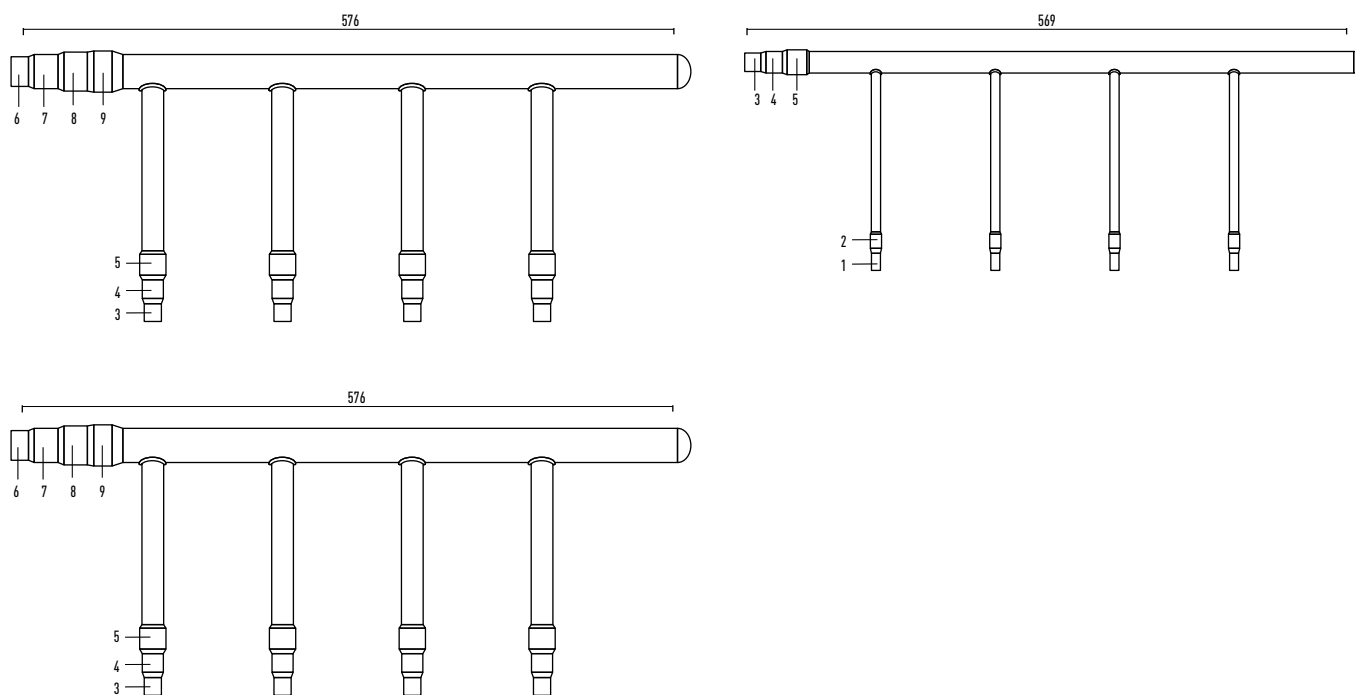

Диаметры		Диаметры		Диаметры	
1	6,35 мм 1 / 4"	5	19,05 мм 3 / 4"	9	31,75 мм 1" 1 / 4
2	9,52 мм 3 / 8"	6	22,40 мм 7 / 8"	10	34,92 мм 1" 3 / 8
3	12,70 мм 1 / 2"	7	25,40 мм 1"	11	38,10 мм 1" 1 / 2
4	15,88 мм 5 / 8"	8	28,57 мм 1" 1 / 8		

## Внешние габаритные размеры контроллеров

### Системы управления

Проводной пульт ДУ  
(CZ-RTC6 / BL / B LW CONEX / W)

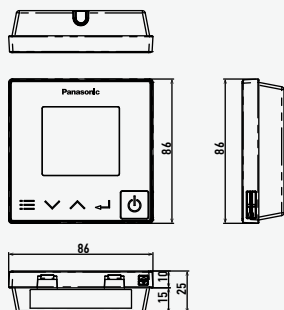

Инфракрасный пульт ДУ  
CZ-RWS3

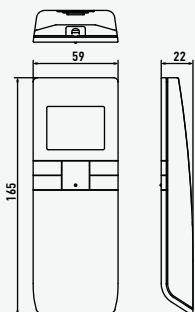

Отдельный приемник  
для пульта ДУ

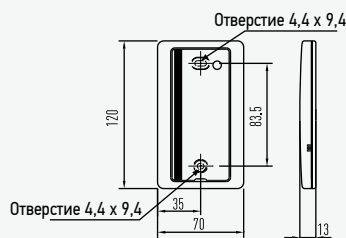

Упрощенный пульт ДУ (CZ-RE2C2)  
Датчик для ПДУ (CZ-CSRC2)

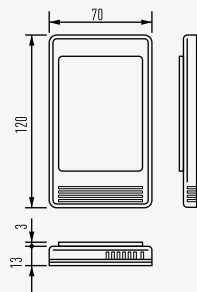

Системный контроллер с недельным таймером  
(CZ-64ESMC3)

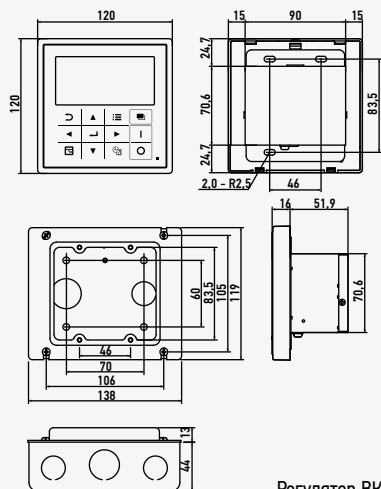

Интеллектуальный контроллер  
(сенсорный экран/веб-сервер)  
(CZ-256ESMC3)

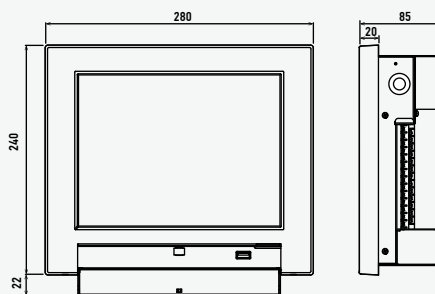

АДАПТЕР СВЯЗИ  
(CZ-CFUNC2)

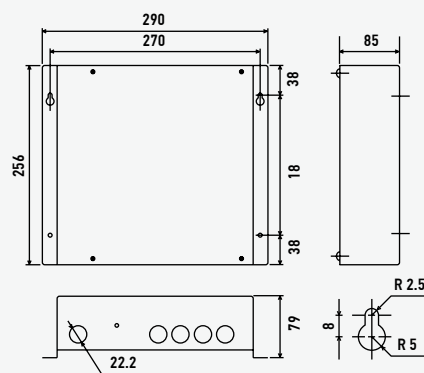

Регулятор ВКЛ / ВЫКЛ  
(CZ-ANC2)

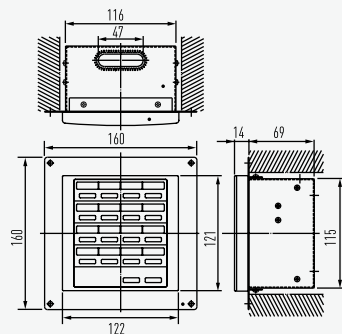

КОНТРОЛЛЕР ВВОДА / ВЫВОДА SERI-PARA I / O  
ДЛЯ КАЖДОГО ВНУТРЕННЕГО БЛОКА (CZ-SAPBC2)

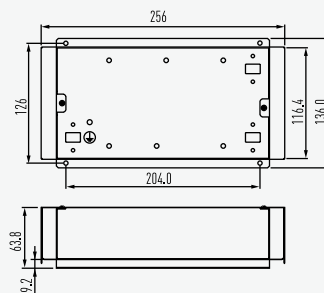

Интерфейс LONWORKS  
(CZ-CLNC2)

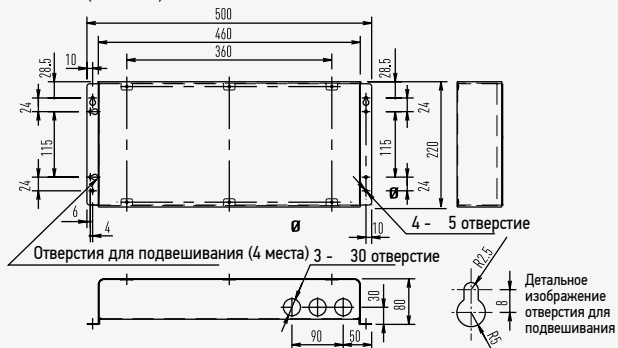

КОНТРОЛЛЕР ВВОДА / ВЫВОДА SERI-PARA I / O  
ДЛЯ ВНЕШНЕГО БЛОКА (CZ-SAPBC2)

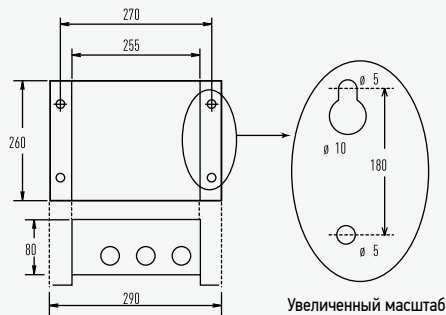

## Габаритные размеры внутренних блоков ESOi и ESO G

### Тип U2 // 4-поточные кассетные блоки 90x90

Тип	22-56	60-160
1	Решётка воздухозаборника	
2	Выходное отверстие воздухораспределителя	
3	Хладоновая труба (жидкостная) Ø 6,35 (развальцованная) Ø 12,7	Ø 9,52 (развальцованная) Ø 15,88
4	Хладоновая труба (газовая) (развальцованная) Внешний диаметр 32 мм	
5	Дренажное отверстие VP50	
6	Отверстие для электропитания	
7	Отводной трубопровод Ø 150	
8	Подвесное отверстие под болт 4-12x30 гнездо	
9	Место крепления воздуховода для воздухозаборника свежего воздуха Ø 100'	

1. Необходим комплект воздухозаборника.  
Размер фильтра: 520 x 520 x 16

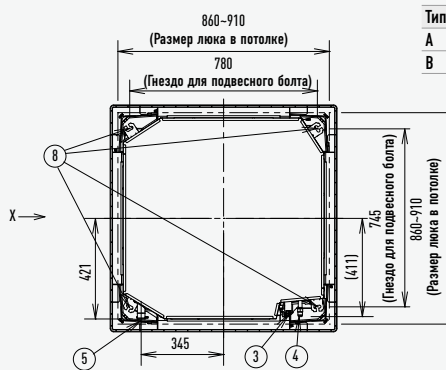
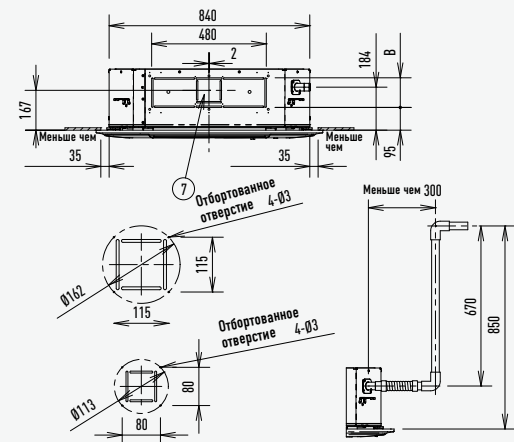

Тип	22-90	106-160
A	256	319
B	124	187

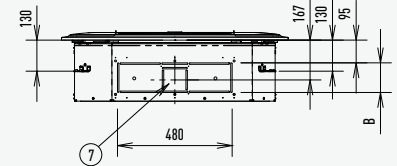

ВИД В РАЗРЕЗЕ

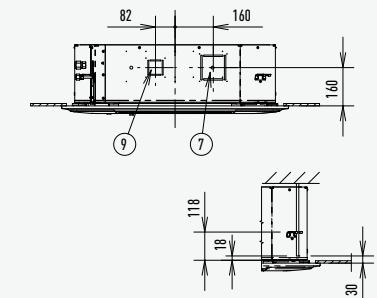
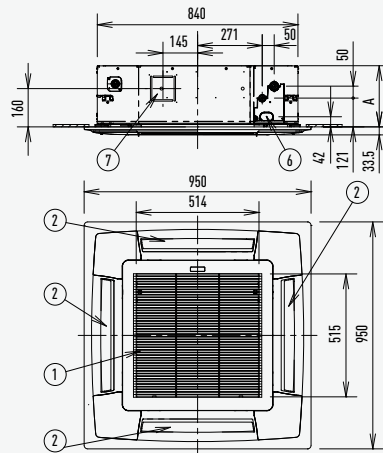

Отрегулируйте длину подвесного болта так, чтобы зазор от нижней поверхности потолка составлял 30 мм или более (18 мм или более от нижней поверхности блока), как показано на рисунке. Длинный подвесной болт будет упираться в потолочные панели, в этом случае установка будет невозможна.

Габаритные размеры: мм

### Тип Y3 // 4-поточные кассетные блоки 60x60

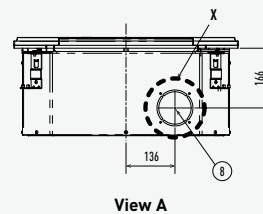
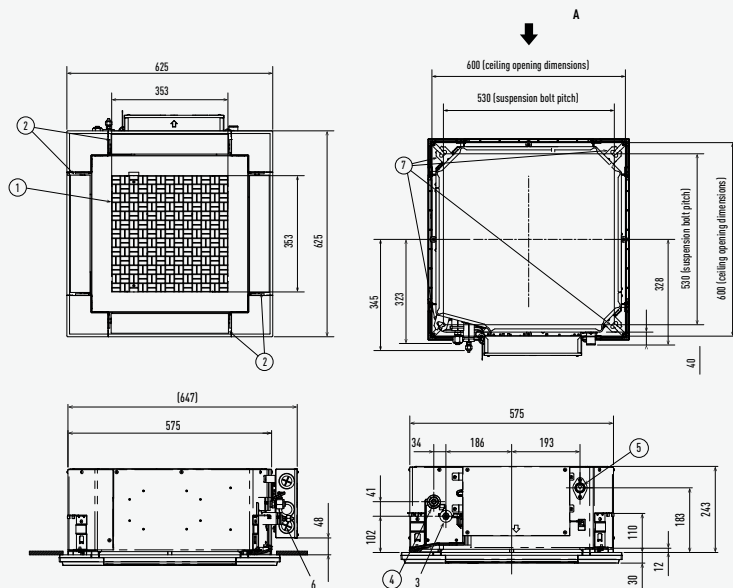

View A

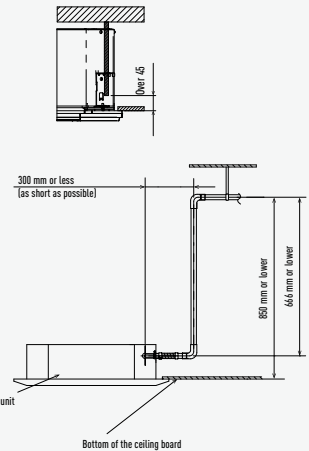

\* Length of supplied drain pipe= 250 mm.

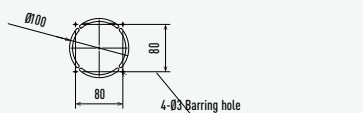

Detailed view X

1	Воздухозаборное отверстие	
2	Нагнетательное отверстие	
3	Хладоновая труба (жидкостная)	Ø 6,35 (с раструбом)
4	Хладоновая труба (газовая)	Ø 12,7 (с раструбом)
5	Порт подключения дренажной трубы	Наружный диаметр Ø 32
6	Порт для источника питания	
7	Отверстие под болт для подвесного монтажа	4-11 x 26
8	Порт подключения воздуховода для притока свежего воздуха	Ø 80

Отрегулируйте длину подвесного болта так, чтобы зазор от нижней поверхности потолка составлял 30 мм или более (17 мм или более от нижней поверхности блока), как показано на рисунке. Длинный подвесной болт будет упираться в потолочные панели, в этом случае установка будет невозможна.

Габаритные размеры: мм

## Тип L1 // 2-поточные кассетные блоки

1	Хладоновая труба (жидкостная)	Ø 9,52
2	Хладоновая труба (газовая)	Ø 15,88
3	Подключение дренажа VP 25	Внешний диаметр 32 мм
4	Вход электропитания	

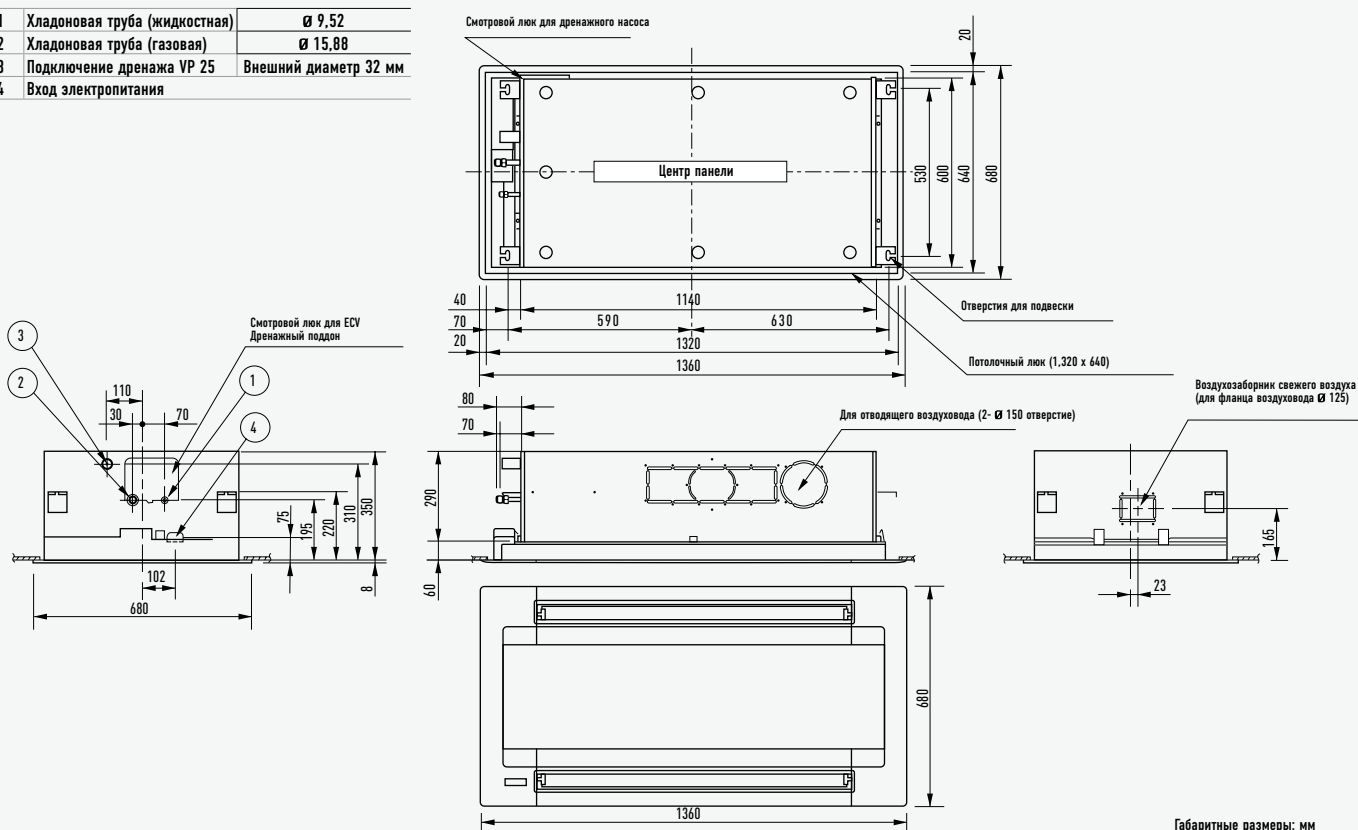

## Тип D1 // 1-поточные кассетные блоки

	28-56	73
1	Решётка воздухозаборника	
2	Выходное отверстие воздухораспределителя	
3	Хладоновая труба (жидкостная) Ø 6,35 (развальцованная)	Ø 9,52 (развальцованная)
4	Хладоновая труба (газовая) Ø 12,7 (развальцованная)	Ø 15,88 (развальцованная)
5	Место подключения дренажа VP25 Внешний диаметр 32	
6	Вход электропитания	
7	Место подсоединения нагнетательного воздуховода (для косых потолков)	
8	Место подсоединения приточного воздуховода для свежего воздуха Ø 100	
9	Гнездо для установки беспроводного приемника сигналов ДУ	
10	Отверстие для подвесного болта 4-12 30 отверстие	

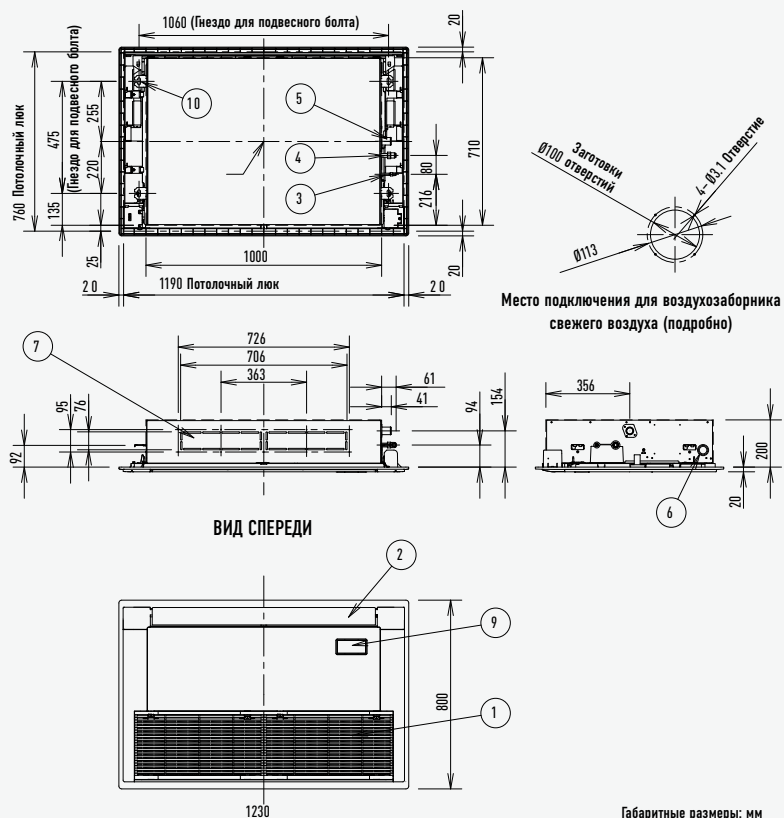



## Внешние габаритные размеры воздуховодов

Тип F3 // адаптивный воздуховод с переменным статическим давлением

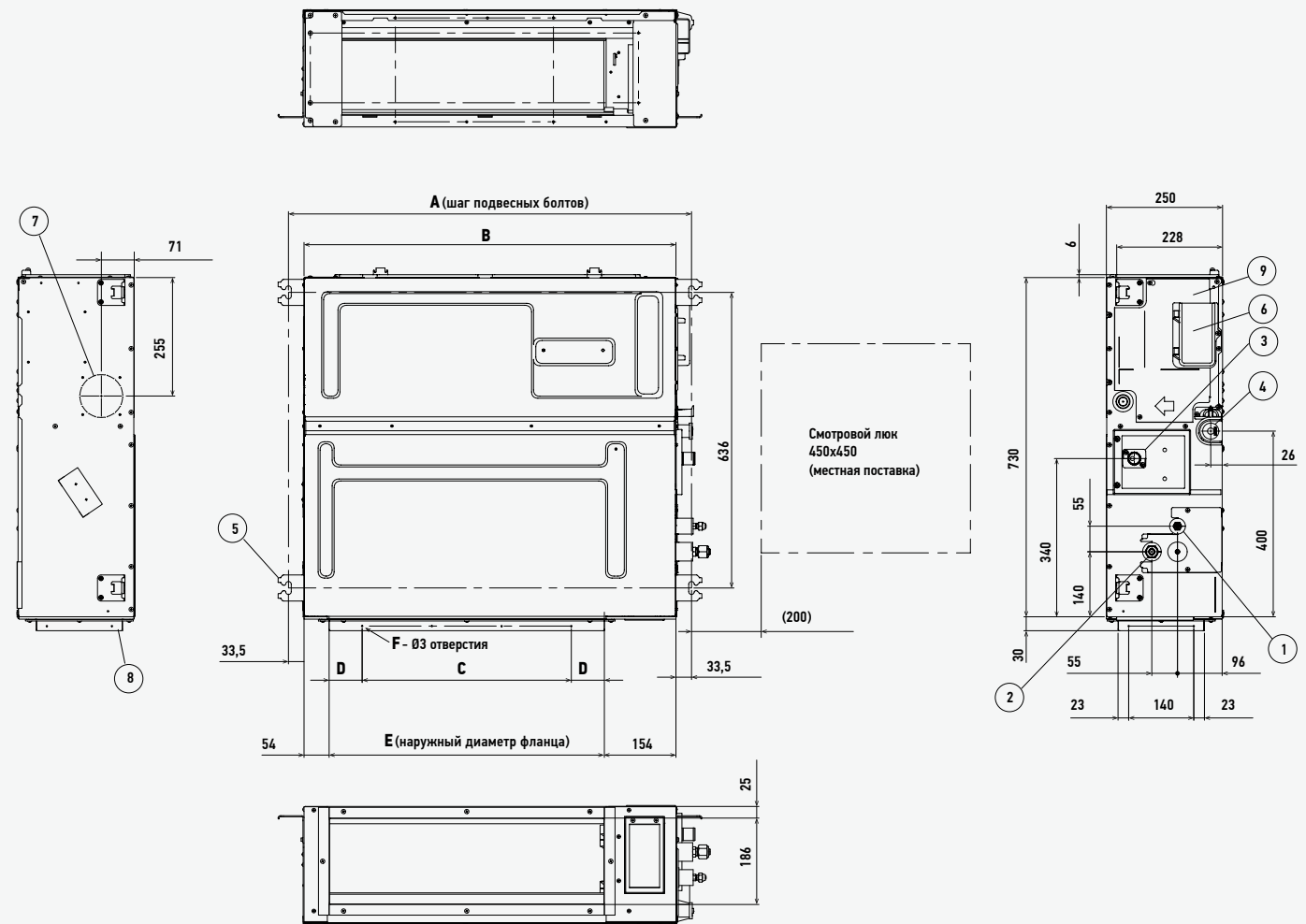

	A	B	C	D	E	F
	мм	мм	мм	мм	мм	Кол-во
S-15MF3E5B, S-22MF3E5B, S-28MF3E5B, S-36MF3E5B, S-45MF3E5B, S-56MF3E5B S-15MF3E5A, S-22MF3E5A, S-28MF3E5A, S-36MF3E5A, S-45MF3E5A, S-56MF3E5A	867	800	450 (шаг 150 x 3)	71	592	12
S-60MF3E5B, S-73MF3E5B, S-90MF3E5B S-60MF3E5A, S-73MF3E5A, S-90MF3E5A	1067	1000	750 (шаг 150 x 5)	21	792	16
S-106MF3E5B, S-140MF3E5B, S-160MF3E5B S-106MF3E5A, S-140MF3E5A, S-160MF3E5A	1467	1400	1050 (шаг 150 x 7)	71	1192	20

Тип	15-90MF3E5B	106-160MF3E5B	15-56MF3E5A	60-160MF3E5A
1 Трубка хладагента (жидкостная)	Ø6,35 (с расширением)	Ø9,52 (с расширением)	Ø12,70 (с расширением)	Ø15,88 (с расширением)
2 Трубка хладагента (газовая)				
3 Верхний порт подключения дренажной трубки VP20	Наружный диаметр 26 мм, 200 мм гибкий шланг в комплекте			
4 Нижний порт подключения дренажной трубки VP20	Наружный диаметр 26 мм			
5 Подвесное ушко	4-12 x 30 мм			
6 Порт подключения питания				
7 Порт подключения воздухозаборника приточного воздуха	Ø100 мм*			
8 Фланец для гибкого воздуховыпускного канала				
9 Коробка электрической системы				

\* Необходим для крепления соединительного фланца воздуховода (местная поставка).

S-106MF2E5A // S-140MF2E5A // S-160MF2E5A

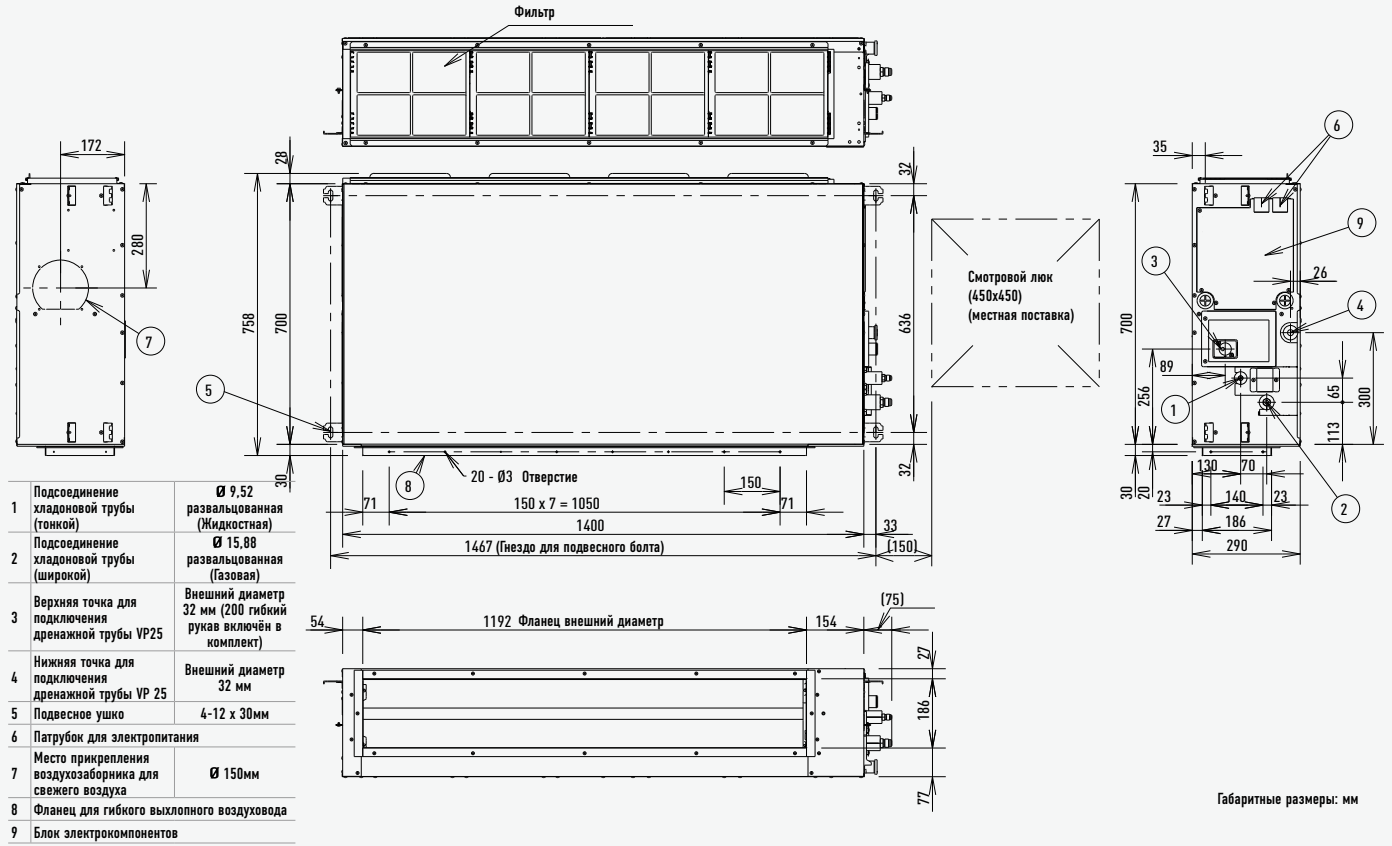

## Тип М1 // Тонкие каналные блоки с переменным статическим давлением для скрытой установки

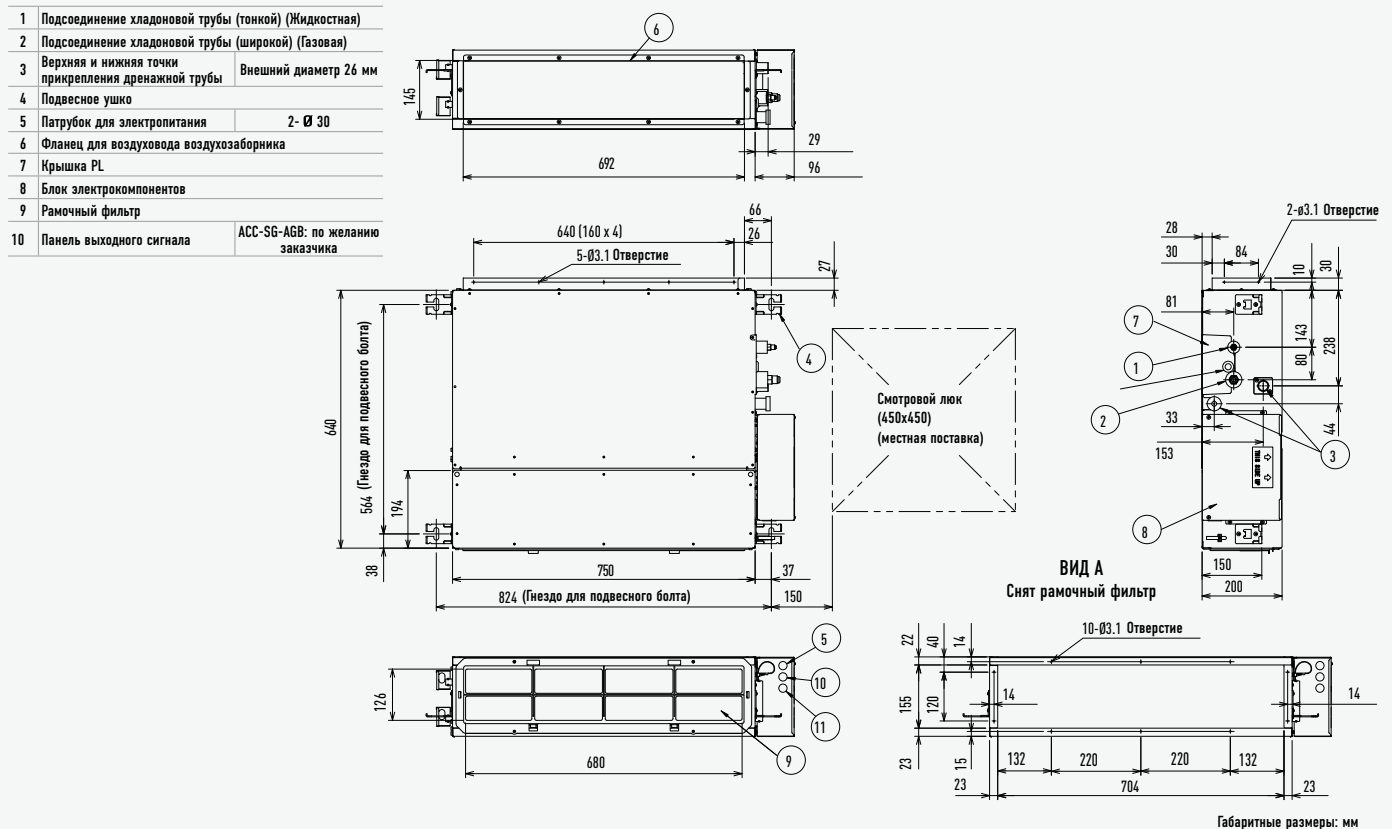

## Габаритные размеры внутренних блоков ESOi и ESO G

Тип E2 // Блоки с высоким статическим давлением для скрытой установки

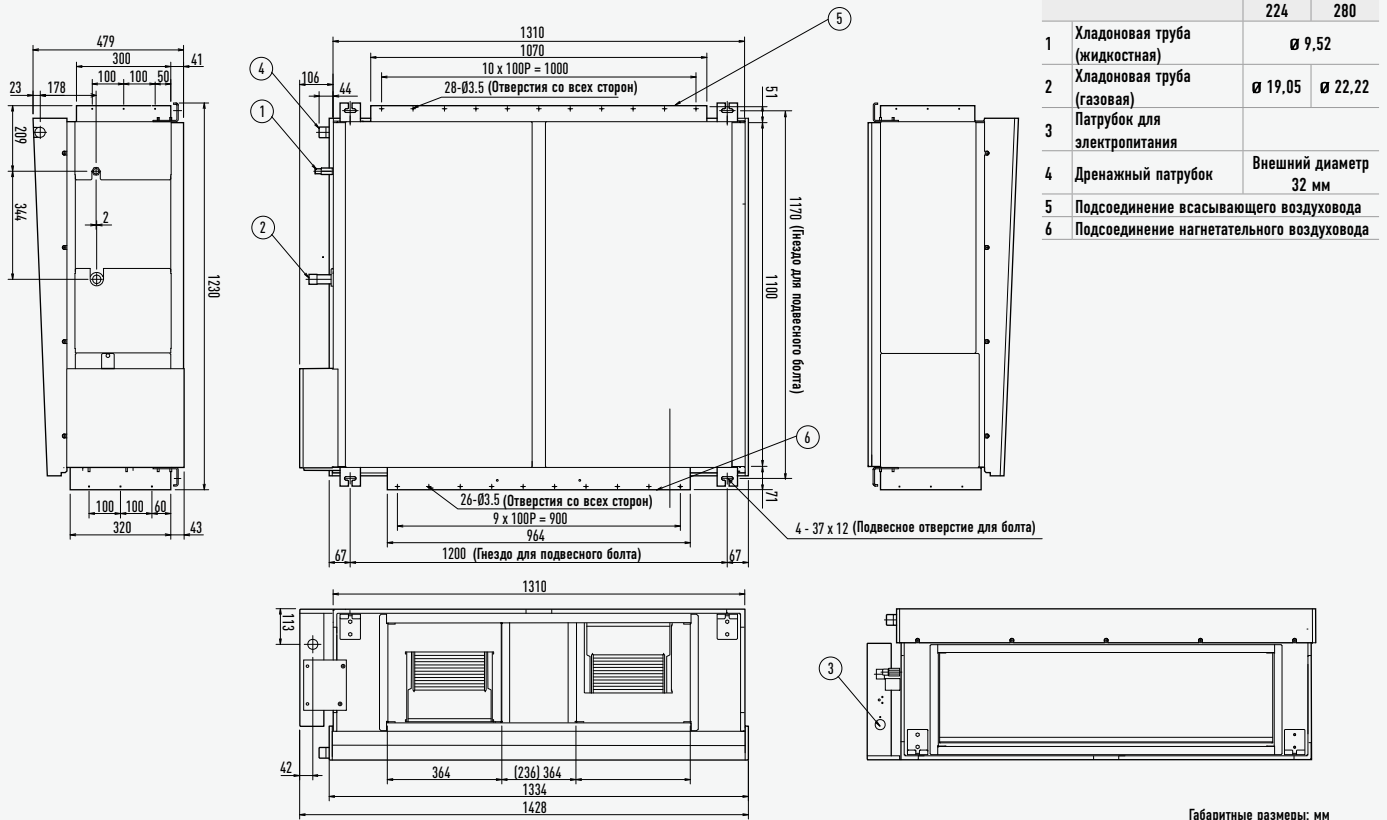

	224	280
1	Хладоновая труба (жидкостная) Ø 9.52	
2	Хладоновая труба (газовая) Ø 19.05 Ø 22.22	
3	Патрубок для электропитания	
4	Дренажный патрубок Внешний диаметр 32 мм	
5	Подсоединение всасывающего воздуховода	
6	Подсоединение нагнетательного воздуховода	

Габаритные размеры: мм

## Блоки с рекуперация тепла и с теплообменником непосредственного охлаждения

	A	A1	A2	B	B1	B2	C	D	D1	Ø d	E
PAW-500ZDX2	1470	1410	1630	997	1053	1112	312	728	497	200	38
PAW-800ZDX2	1822	1752	1986	882	936	994	390	431	431	250	169
PAW-01KZDX2	1822	1752	1986	1132	1186	1244	390	681	532	250	169

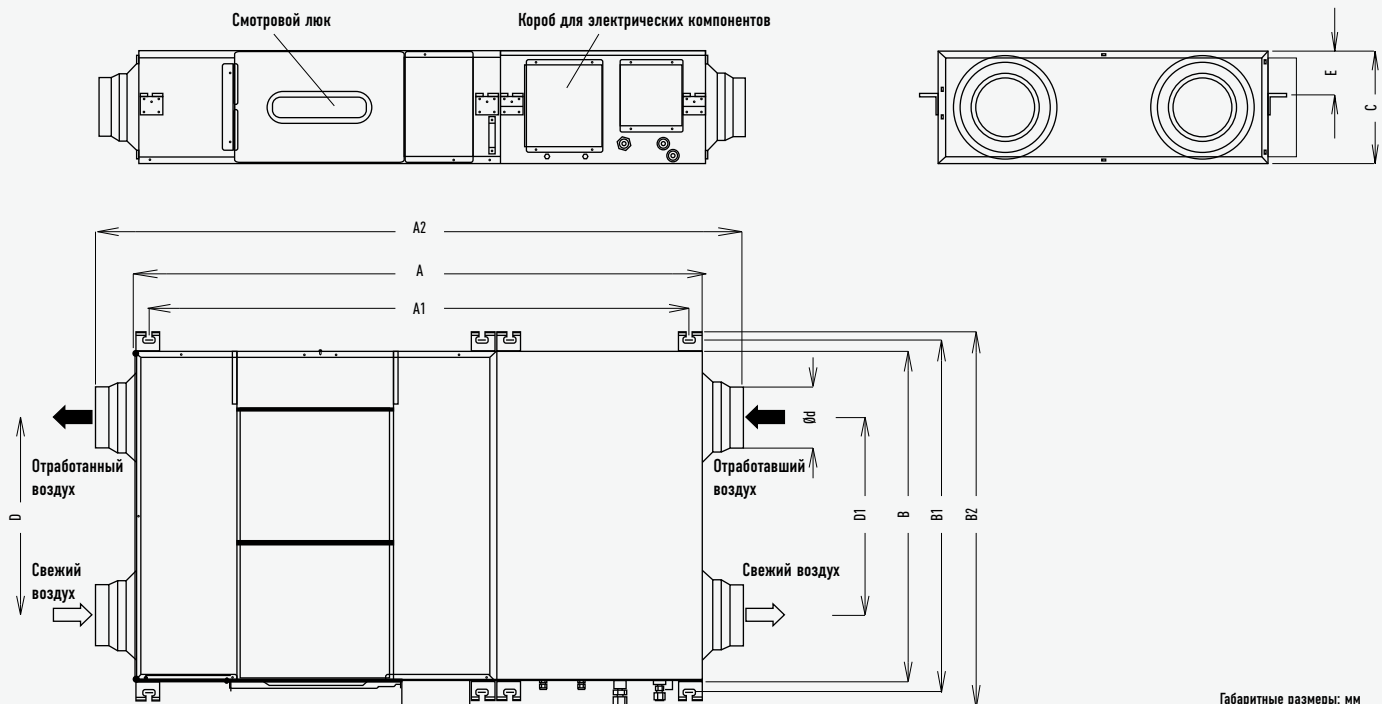

Габаритные размеры: мм

## Тип Т2 // Блоки для потолочной установки

S-36MT2E5A // S-45MT2E5A // S-56MT2E5A

1	Дренажное отверстие VP20	Внутренний диаметр 26 мм, дренажный рукав входит в комплект
2	Левая дренажная позиция	
3	Хладонная труба (жидкостная)	Ø 9,52 мм, раструбное соединение
4	Хладонная труба (газовая)	Ø 15,88 мм, раструбное соединение
5	Дренажное отверстие	
6	Отверстие под трубы на поверхности стены	Ø 100 мм
7	Место для подключения дренажного рукава с левой стороны (предназначено для вырезания)	
8	Место для подключения дренажного рукава с правой стороны (предназначено для вырезания)	
9	Место установки беспроводного приёмника сигналов ДУ	

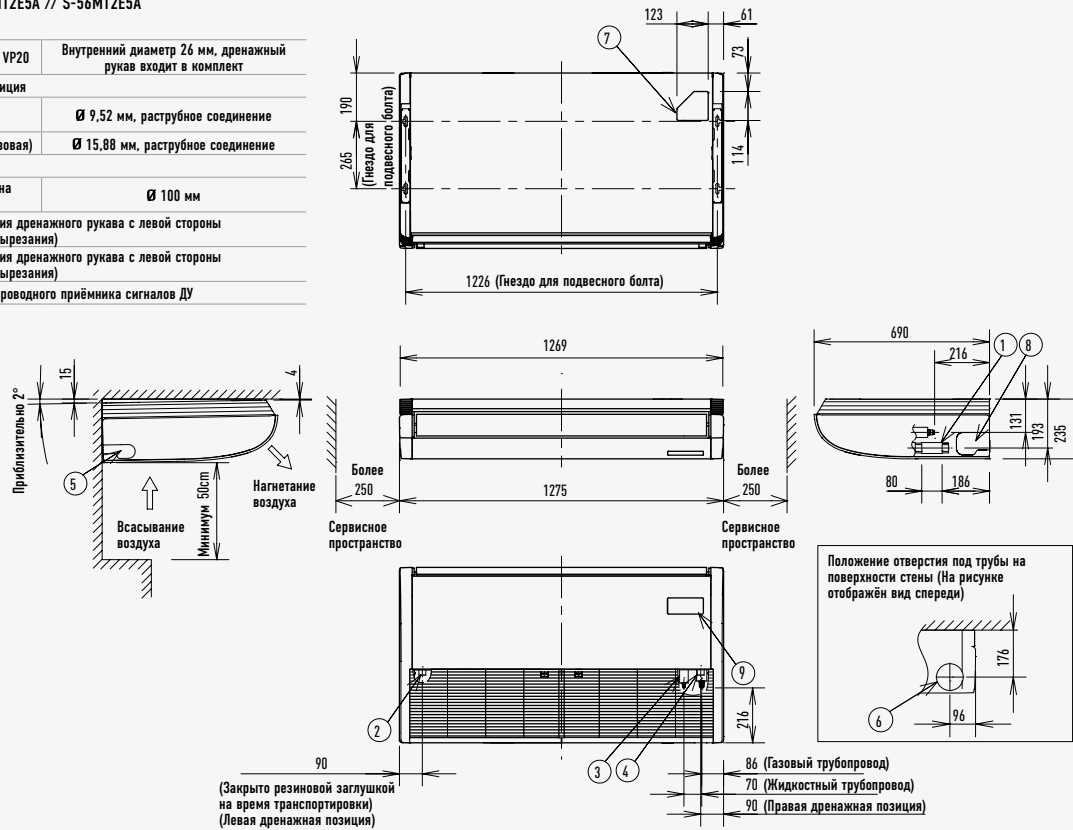

S-73MT2E5A // S-106MT2E5A // S-140MT2E5A

	A	B	C	D	E
тип 106-140	1,590	235	690	1,584	1,541
тип 140	1,275	235	690	1,269	1,226

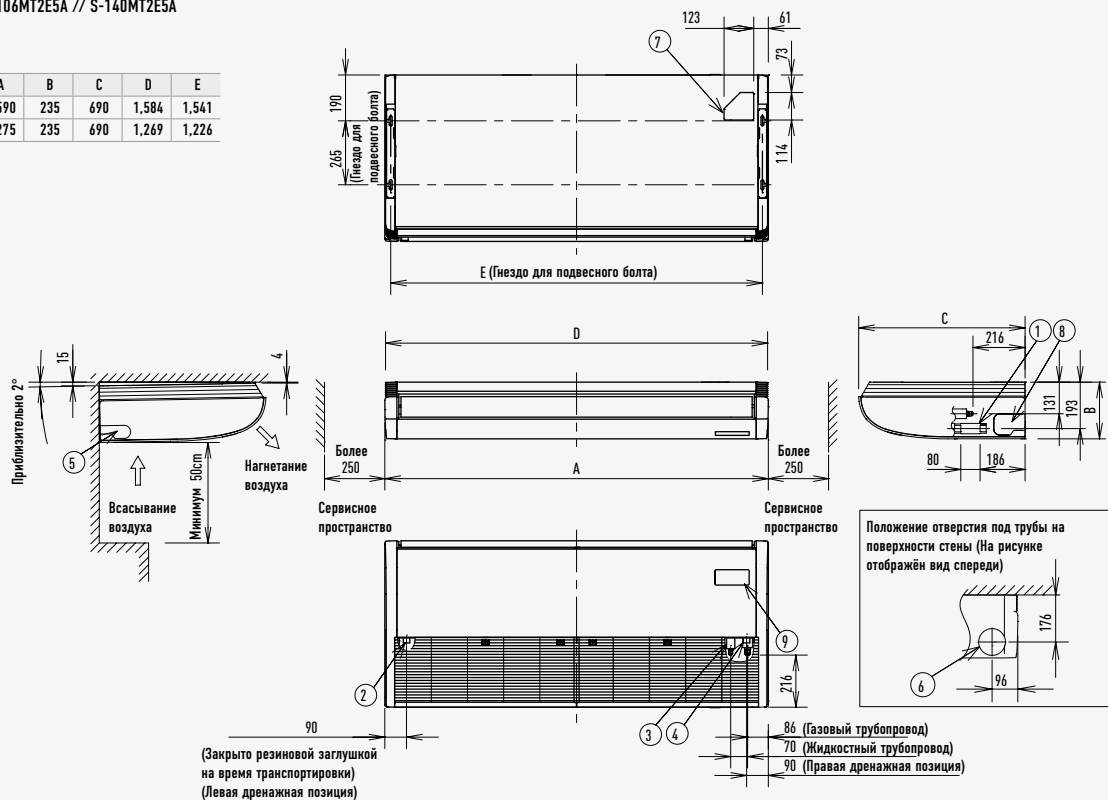

Габаритные размеры: мм



## Габаритные размеры внутренних блоков ECOi и ECO G

### Тип К2 настенный

S-15MK2E5B / S-22MK2E5B / S-28MK2E5B / S-36MK2E5B

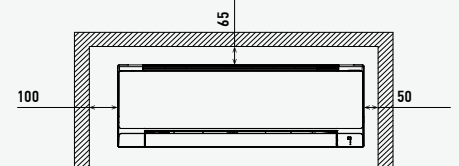
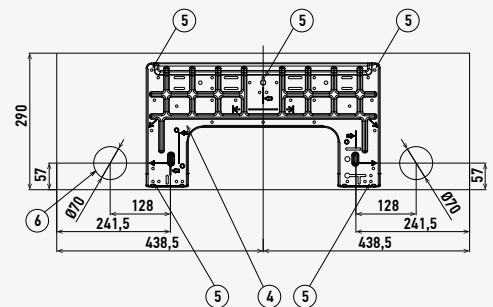
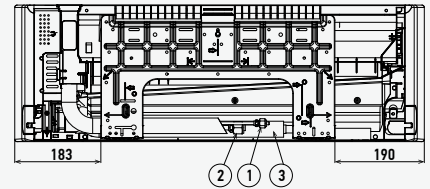
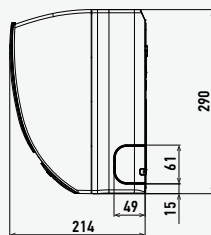
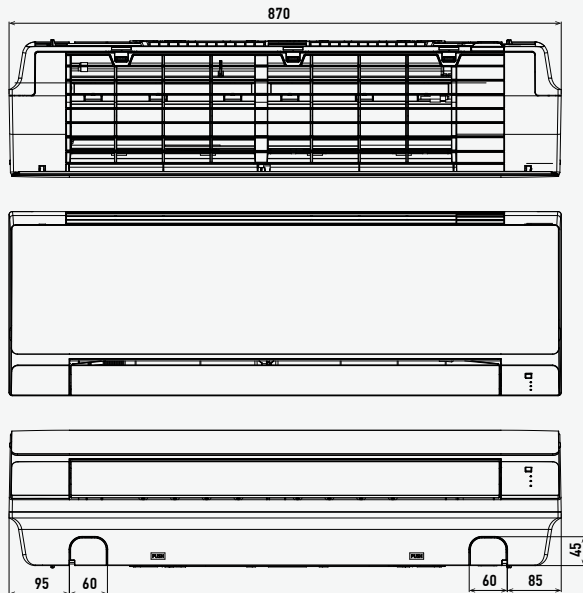

1	Труба хладагента (жидкостная)	Ø6,35 (с расширением)
2	Сливной шланг	Наружный диаметр 16 мм
3	Задняя панель	PL Back
4	Труба хладагента (газовая)	Ø12,70 (с расширением)
5	Отверстия для крепления задней панели	
6	Отверстия для труб и проводки	Ø70

S-45MK2E5B / S-56MK2E5B / S-73MK2E5B / S-106MK2E5B

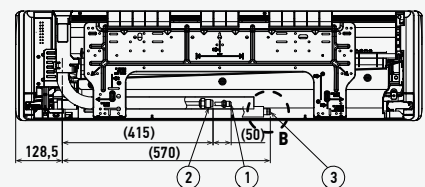
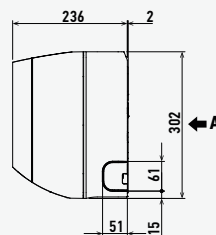
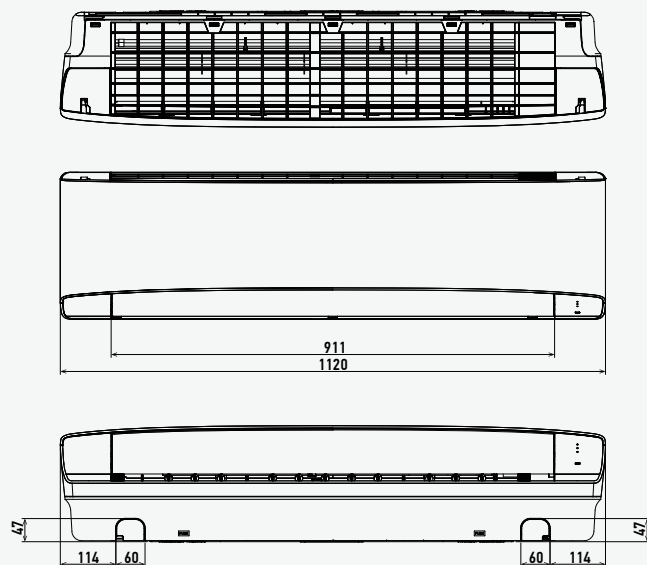

Вид А

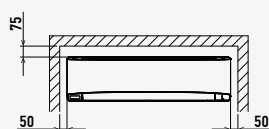
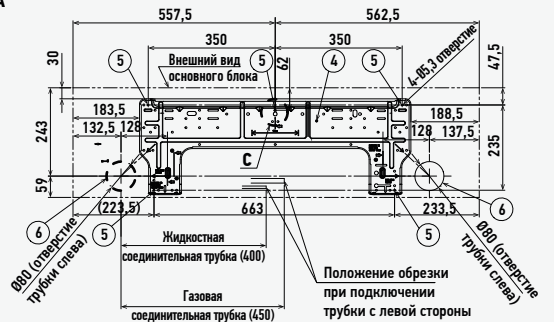

Минимальные требования к пространству для установки

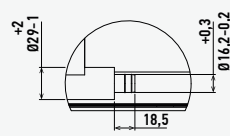

Детальный вид В

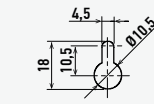

Детальный вид С

Тип	45-56	73-106
1	Труба хладагента (жидкостная) Ø6,35 (с расширением)	Ø9,52 (с расширением)
2	Труба хладагента (газовая) Ø12,70 (с расширением)	Ø15,88 (с расширением)
3	Сливной шланг	
4	Задняя панель	
5	Отверстия для крепления задней панели (отверстия Ø5,3 или как показано на рисунке «С»)	
6	Отверстия для труб и проводов (Ø80)	

Единица: мм

## Тип R1 // Напольные блоки

- 1 4- Ø12 отверстие (для крепления внутреннего блока к полу с помощью шурупов)
- 2 Воздушный фильтр
- 3 Порт для подсоединения хладоновой трубы (жидкостной)
- 4 Порт для подсоединения хладоновой трубы (газовой)
- 5 Болт для регулировки высоты
- 6 Дренажное отверстие VP20
- 7 Отверстие для шнура электропитания (внизу, сзади)
- 8 Порт для хладоновой трубы (внизу, сзади)
- 9 Место для установки пульта ДУ (Пульт ДУ может быть размещен внутри комнаты)

	A	B	C	Жидкостная труба	Газовая труба
22-36	1065	665	632	Ø 6,35	Ø 12,7
45	1380	980	947		
56				Ø 9,52	Ø 15,88
71					

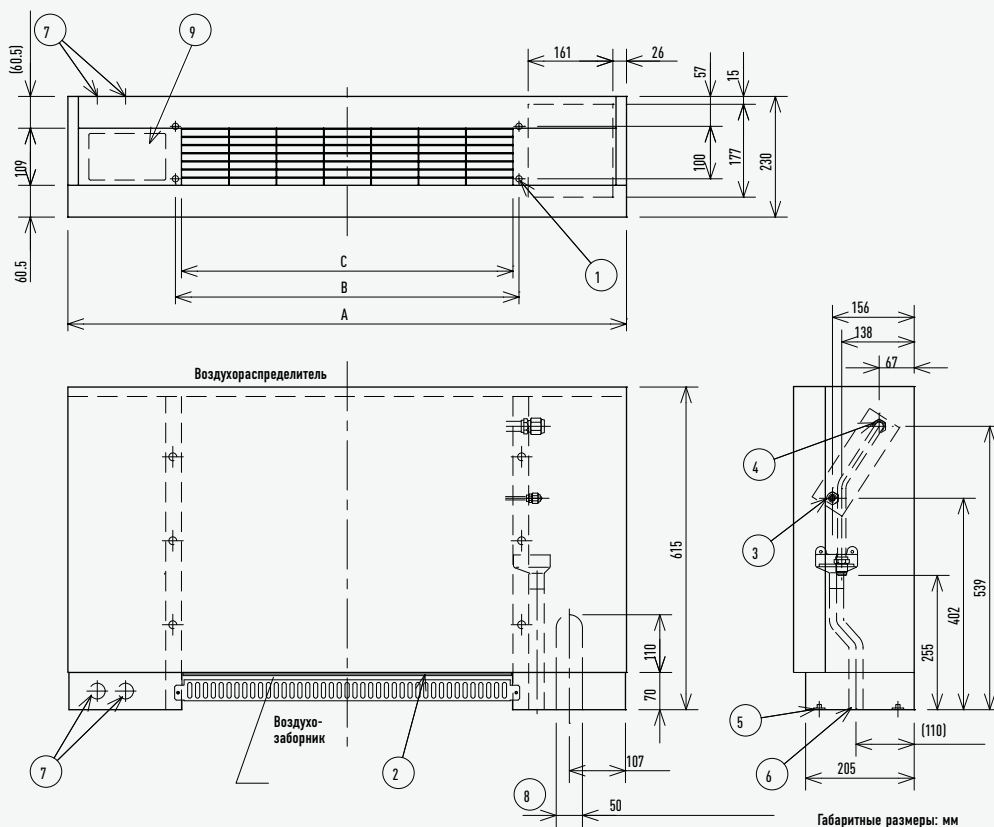

Габаритные размеры: мм

## Тип R1 // Напольные блоки для скрытой установки

- 1 4- Ø12 отверстие (для крепления внутреннего блока) к полу с помощью шурупов)
- 2 Воздушный фильтр
- 3 Порт для подсоединения хладоновой трубы (жидкостной)
- 4 Порт для подсоединения хладоновой трубы (газовой)
- 5 Болт для регулировки высоты
- 6 Дренажное отверстие VP20
- 7 Фланец для нагнетательного воздуховода

	A	B	C	D	E	F	Жидкостная труба	Газовая труба
22-36	904	692	672	665	500	86	Ø 6,35	Ø 12,7
45	1,219	1,007	1,002	980	900	51		
56							Ø 9,52	Ø 15,88
71								

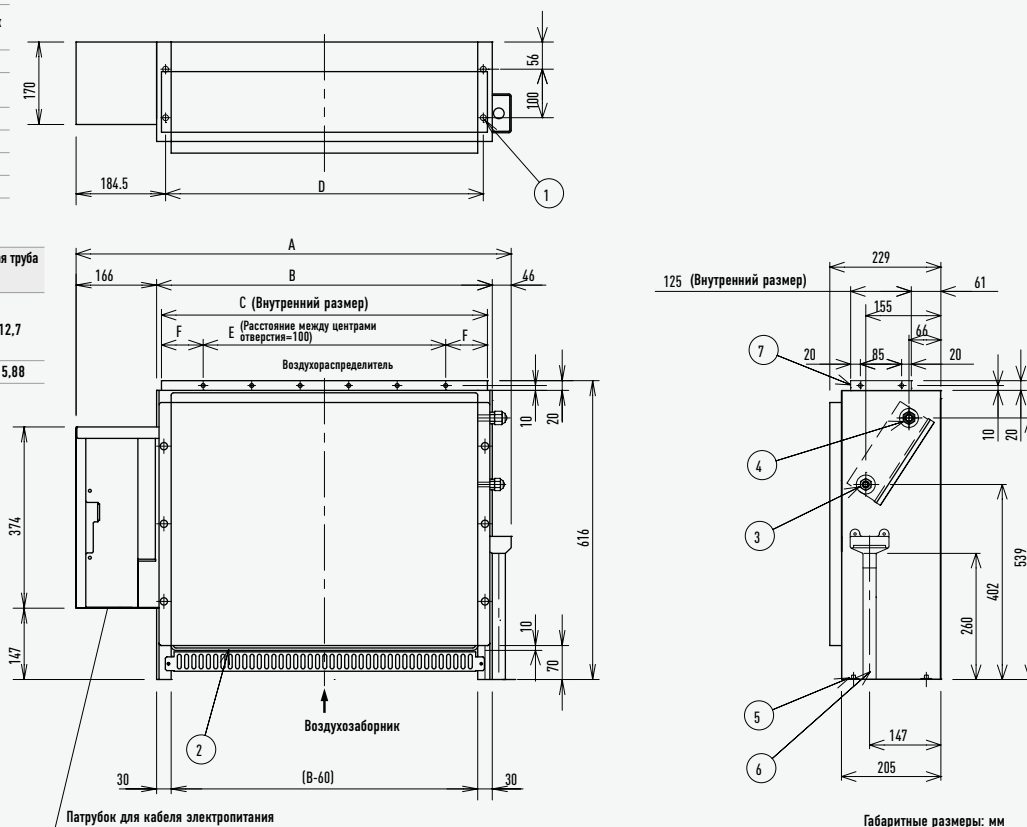

Габаритные размеры: мм

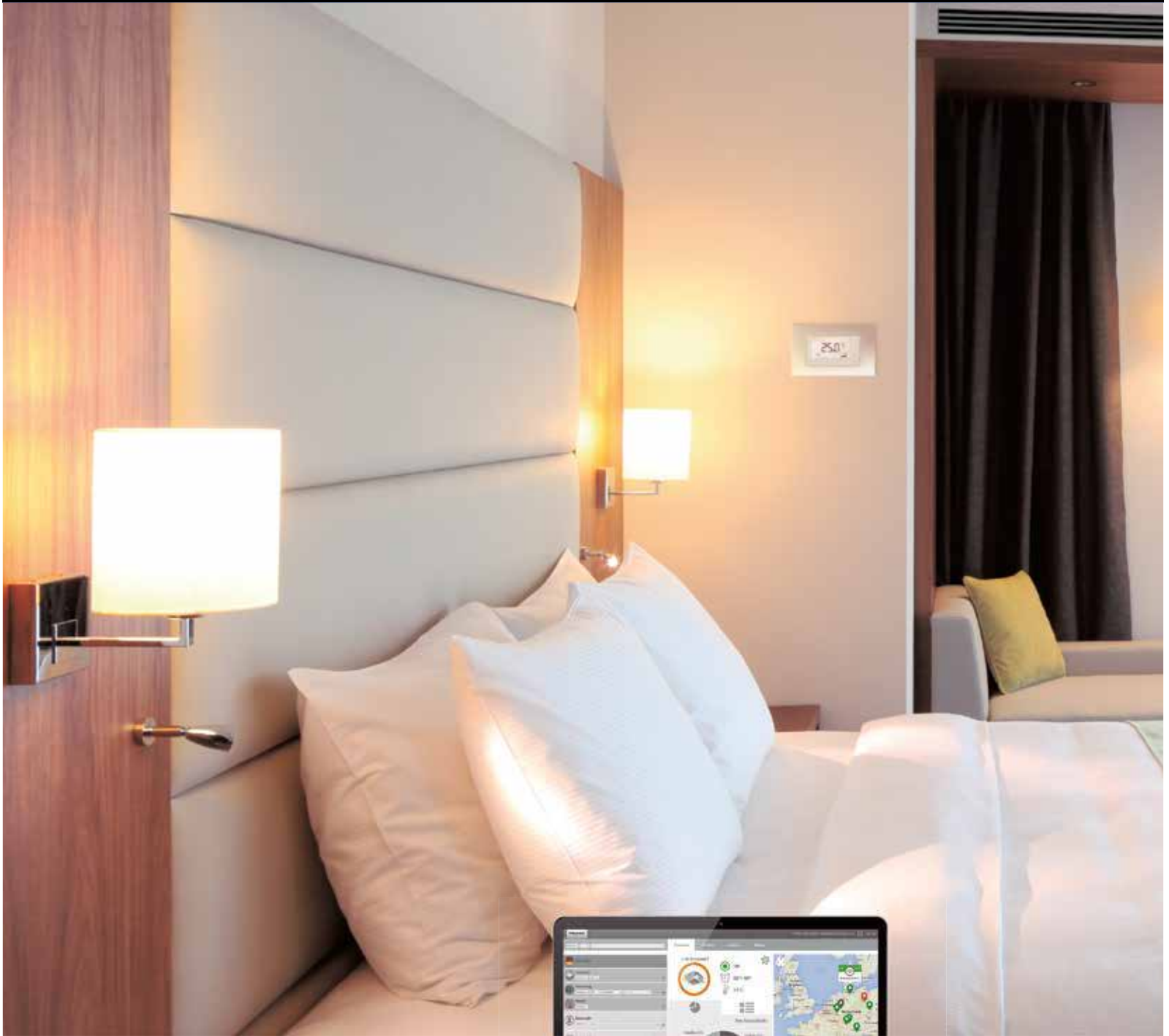



## УПРАВЛЕНИЕ И СВЯЗЬ

Компания Panasonic разработала широкий спектр систем управления, чтобы иметь возможность предложить Вам лучший вариант для решения конкретных задач. От индивидуальных пультов управления, предназначенных для отдельных жилых помещений, до новейших технологий управления целыми зданиями из любой точки мира через мобильные устройства с помощью простого в использовании «облачного» программного обеспечения.



## Коммерческий адаптер Wi-Fi

Интерфейсный адаптер Panasonic CZ-CAPWFC1 позволяет подключить один или несколько внутренних блоков к облачному приложению Panasonic Comfort Cloud, которое обеспечивает управление, мониторинг, планирование и оповещения об ошибках.

Управляйте внутренними блоками PACi, ECOi и ECO G с помощью смартфона из любого места и в любое время, используя облачное приложение Panasonic Comfort Cloud и коммерческий адаптер Wi-Fi.



Panasonic

POWER  
LINK

RESET

SETUP



**1 От 1 до 200 единиц**  
Пользователь может контролировать до 10 различных площадок, на каждой из которых установлено до 20 устройств / групп устройств. Кроме того, один адаптер может быть подключен к 1 внутреннему блоку или к группе до 8 внутренних блоков.

**2 Совместимость с голосовым управлением**  
Регистрация устройства в облачном приложении Panasonic Comfort Cloud обеспечивает совместимость с самыми популярными голосовыми ассистентами.

**3 Многопользовательский режим**  
Приложение Panasonic Comfort Cloud позволяет контролировать доступ нескольких пользователей, в то же время ограничивая доступ пользователей к определенным устройствам.

**4 Простое планирование**  
Сложное еженедельное планирование стало простым. Со смартфона можно управлять не только одним блоком, но и несколькими блоками на разных площадках.

**5 Мониторинг источника электроэнергии**  
Узнайте расчетное энергопотребление и сравните с другими периодами, чтобы понять, как можно еще больше сократить потребление энергии. Контрольный список устройств, обеспечивающих потребление\*.

\* Функция доступна в зависимости от модели.

**6 Коды ошибок**  
Уведомление о коде ошибки через приложение обеспечивает раннее оповещение и позволяет быстрее выполнить ремонт.



## Расширенное управление со смартфона

Это масштабируемое решение идеально подходит для одной системы, одной или нескольких площадок. Сочетание адаптера с уже имеющимися многофункциональными системами делает его идеальным решением для жилых и коммерческих помещений.

Главный экран



Базовые настройки



Статистика



Еженедельный таймер



Моделирование panoe™ X

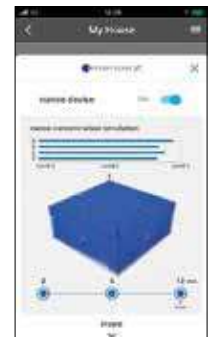

## Схема подключения

Длина проводки коммерческого Wi-Fi адаптера составляет 1,9 м, он подключается к внутреннему блоку через разъем T10 и клеммные разъемы R1/R2.

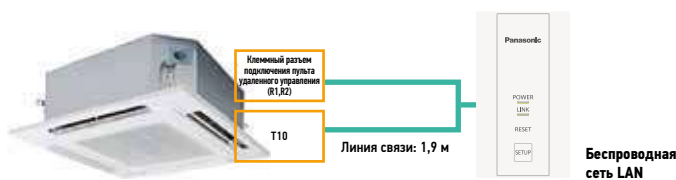

## Загрузите бесплатное приложение

Приложение Panasonic Comfort Cloud

Другие требования к оборудованию: маршрутизатор и Интернет (приобретаются и подключаются отдельно).

Panasonic Cloud Server разработан, эксплуатируется и управляется компанией Panasonic.



Напряжение на входе	12 В постоянного тока (питание от разъема T10)
Потребление энергии	максимум 2,4 Вт
Размер (В x Ш x Г)	120 x 70 x 25 мм
Вес	190 г (включая линии связи)
Интерфейс	1x беспроводная сеть LAN
Стандарт беспроводной локальной сети LAN	IEEE 802.11 b/g/n
Диапазон частот	диапазон 2,4 ГГц
Рабочий диапазон	температура 0 ~ 55 °С, относительная влажность 20 ~ 80%
Подключаемый внутренний блок	1 шт.
Длина линии связи	1,9 м (входит в комплект поставки)



## Пульт ДУ с функцией Econavi

Простой в использовании, с привлекательным и понятным дизайном, новыми функциями Demand Control и счетчиком энергопотребления на дисплее! Эти полезные особенности делают его поистине уникальным.

### Дизайн

Новый проводной пульт ДУ CZ-RTC5B идеально вписывается даже в самый сложный интерьер.

Сенсорная панель имеет очень тонкий и удобный в использовании дисплей, который делает ее необыкновенно компактной - всего 120 x 120 x 16 мм.

### Отображение информации

Информация в основном отображается в виде пиктограмм для более легкого понимания.

Минимальное количество текста доступно на 5 языках (английском, немецком, французском, испанском, итальянском и русском языке).

Подсветка экрана позволяет читать индикацию даже ночью.

### Удобный доступ к меню

С новыми пиктограммами навигация, выбор команд и ввод настроек стали простыми и легко отслеживаемыми.

### Ключевые функции

- Простая настройка таймера и функциональных установок внутреннего блока
- Ограничение энергопотребления по таймеру (функция Demand Control)



## Основные функции (операционный дисплей и индикация)

Пульт ДУ предоставляет Вам легкий доступ ко всем функциям.

- Таймер ВКЛ. / ВЫКЛ. • Таймер на неделю • Бесшумный режим Quiet • Сенсор сигналов ДУ • Запрет операций • Значок замены фильтра • Режим энергосбережения • Индикация централизованного управления • Запрет смены режимов • Автоматический возврат к заданной температуре • Ограничение температурного диапазона • Напоминание о ВЫКЛ. • График ограничения энергопотребления • Вентиляция • Функция ВЫХОД.



## Простое использование и быстрый доступ к любому меню

1. Для выбора заданной температуры коснитесь любой кнопки со стрелкой.
2. Выберите параметр (режим или скорость вентилятора) кнопками «влево-вправо» .
3. Измените настройку кнопками «вверх-вниз».



## Пример простого доступа к функциям:

### Направление воздушного потока

1. Выберите опцию Air Direction (Направление воздуха) и нажмите кнопку Determine (Выбрать).
2. Выберите № блока кнопками «вверх-вниз».
3. Выберите положение направляющей лопатки кнопками «вверх-вниз».
4. Нажмите кнопку «Возврат», чтобы вернуться к исходной индикации меню.

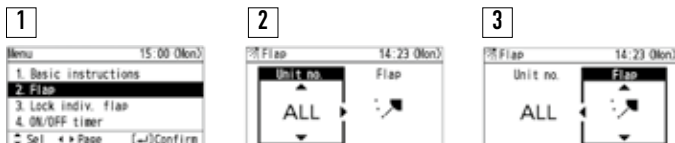

## Пример простого доступа к функциям: Настройка недельного таймера

Доступно 8 операций в день. Всего на неделю можно запрограммировать 56 операций.

1. Отображение меню недельного таймера.
2. Ввод установок на каждый день недели.
3. Программирование таймера на сутки.

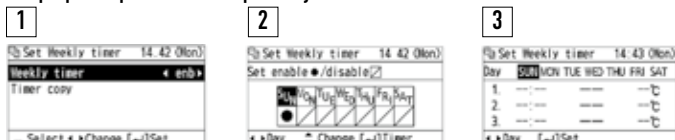

Пример простого доступа к функциям: Контроль индикации энергопотребления за день, неделю, месяц и год (доступно только для блоков PACi)

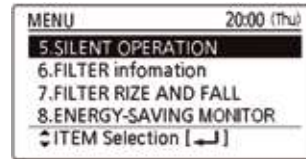

Выбор меню: Доступны 3 типа индикации (День/Неделя/Год)

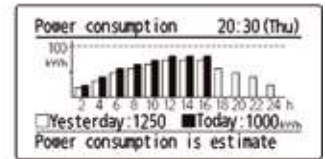

Потребление энергии за день: Данные указываются за вчерашний день (график начинается с 0.00 и до 24.00)

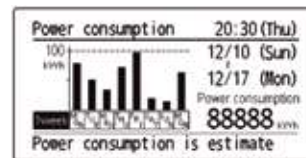

Потребление энергии за неделю. Можно проверить расход энергии за каждый день недели.

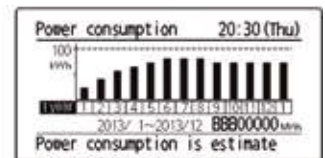

Годовой расход энергии. Можно проверить расход энергии за каждый месяц года.

## Функции, доступные с CZ-RTC5B

Параметр управления	Возможности управления	Внутренние блоки		
		Все PACi	Только модели PACi, оканчивающиеся на «A»	Все VRF
Основные операции	Операция, режим, установка температуры, объем воздушного потока, направление воздушного потока	✓	✓	✓
Функции таймера	Индикация времени	✓	✓	✓
	Простое включение / выключение по таймеру	✓	✓	✓
	Программирование таймера на неделю	✓	✓	✓
Функции таймера	Функция Outing (поддержание температуры в отсутствие людей)	✓	✓	—
	Автоматическое восстановление температуры	✓	✓	—
	Ограничение диапазона настройки температуры	✓	✓	—
	Напоминание о выключении	✓	✓	—
	Энергосберегающий режим	✓	✓	—
	Управление нагрузкой по расписанию	—	✓	—
	Контроль энергопотребления	—	✓	—
	Обслуживание	Информация о неисправности системы	—	✓
Другие особенности	Регистрация контактов сервиса	✓	✓	✓
	Значок фильтра (оставшееся время до замены) и перезагрузка	✓	✓	✓
	Автоматическое присвоение адресов, тестовый прогон	✓	✓	✓
	Мониторинг показаний датчика	✓	✓	✓
	Режим простой / подробной настройки	✓	✓	✓
	Блокировка кнопок	✓	✓	✓
	Управление вентиляцией	✓	✓	✓
	Настройка контрастности дисплея	✓	✓	✓
	Сенсор сигналов ДУ	✓	✓	✓
	Режим бесшумной работы	—	✓	—
Контроль ввода запрета операции с центрального контроллера	✓	✓	✓	

\* Все технические характеристики могут быть изменены без уведомления.





Проводной пульт ДУ CZ-RTCS5 с функцией Econavi

До 28% экономии энергии (охлаждение)

ECONAVI

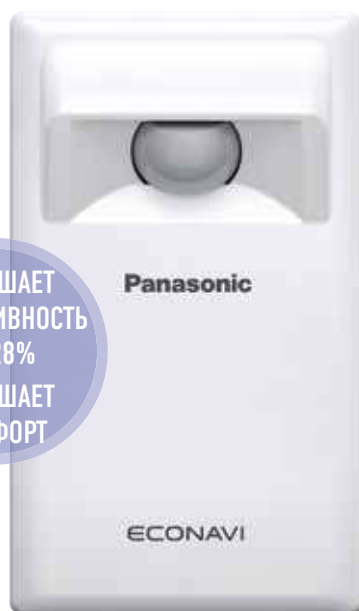

ПОВЫШАЕТ ЭФФЕКТИВНОСТЬ НА 28% ПОВЫШАЕТ КОМФОРТ

Сенсорный датчик Econavi: CZ-CENSC1

## Датчик Econavi

Принципиально новый сенсорный датчик Econavi обнаруживает присутствие людей в комнате и быстро адаптирует работу системы кондиционирования воздуха PACi или VRF для большего комфорта и энергосбережения.

- Распознает человеческую активность и сдвигает заданную температуру на 2° (выше или ниже) для оптимального комфорта и эффективности.
- Если в течение определенного времени никакой активности не обнаруживается, Econavi останавливает блок или переключается на другую предустановленную температуру.
- Датчик Econavi устанавливается независимо от внутреннего блока и располагается в месте, наиболее подходящем для сканирования пространства.

### Применение

**Экономия электроэнергии в офисах:** Если кондиционер воздуха останется включенным после того, как последний сотрудник покинет помещение, датчик Econavi автоматически отреагирует, сократив интенсивность работы или отключив систему.

**Создание комфортного микроклимата в гостиничных номерах:** Если обнаруживается присутствие людей, температура автоматически регулируется для наибольшего комфорта.

### Функция Econavi

- Анализирует активность в комнате: движение людей и тепло человеческого тела
- Адаптирует производительность системы к потребностям помещения в реальном масштабе времени

### Основные особенности

- Совместим с кассетными, настенными, скрытыми и потолочными внутренними блоками
- Сенсорная технология
- Повышает эффективность
- Создает больший комфорт
- Устанавливается в самом подходящем месте для сканирования комнаты

## Определение активности человека

Определение активности		Зона определения присутствия человека	
<b>АКТИВНОСТЬ РАСТЕТ</b>	<b>АКТИВНОСТЬ СНИЖАЕТСЯ</b>	Через 20 мин при отсутствии людей	Через 3 ч при отсутствии людей
Заданная температура охлаждения + / -0°C	Заданная температура охлаждения +1°C	Заданная температура охлаждения +2°C	Термостат охлаждения <b>ВЫКЛ.</b>
Заданная температура обогрева -1°C	Заданная температура обогрева + / -0 °C	Заданная температура обогрева -2°C	Термостат обогрева <b>ВЫКЛ</b>
Через каждые 2 минуты		Через 3 часа установка может смениться на <b>СТОП</b> или сдвиг температуры	



## Размещение датчика

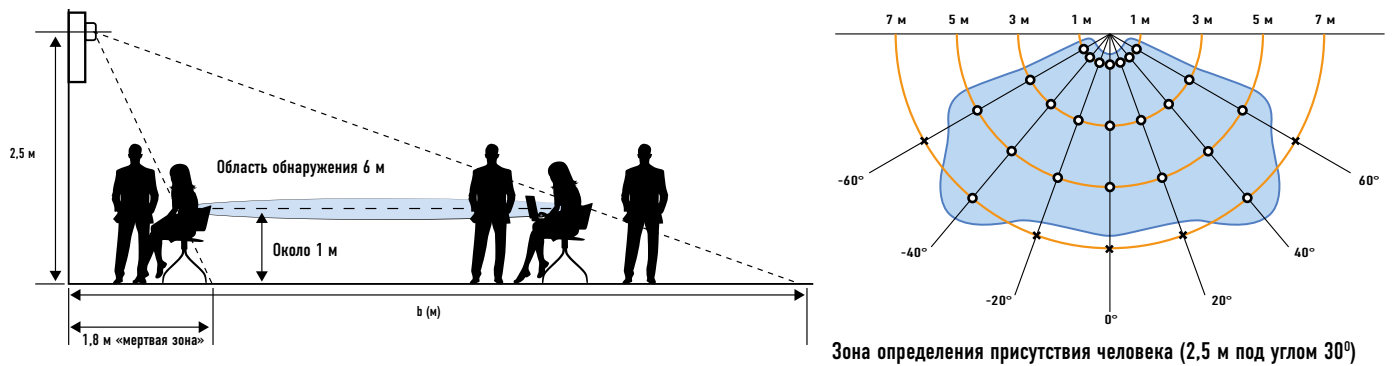

## Оценка модели для системы PACi (лабораторное испытание/режим охлаждения)

**28% ЭКОНОМИИ ЭНЕРГИИ**

### Метод тестирования:

Поскольку во время проведения эксплуатационного испытания движение людей в комнате и открывание-закрывание дверей происходили редко, мы не стали проводить тесты с заданными параметрами. Для воссоздания типичных условий эксплуатации мы зафиксировали различные значения температуры (см. ниже) и проверили, как функция контроля температуры Econavi будет влиять на уровень энергоэффективности.

Для каждой введенной нами установки температуры мы измеряли и сравнивали потребление энергии через 3-часовые интервалы.

Суммарное энергопотребление при работе на охлаждение

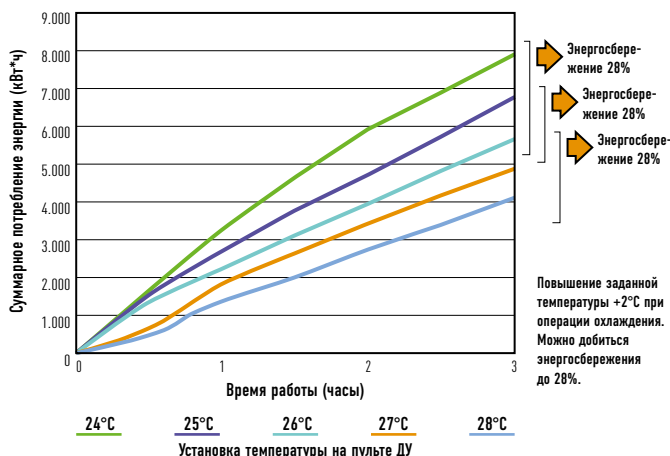

### Условия тестирования

- Место тестирования: Новое лабораторное помещение 6,0 л. с./ 29 м
- Исследуемый образец - установка пульта ДУ
- Настройка температуры: охлаждение 24 ~ 28°C / скорость вентилятора Высокая (Hi)
- Измерялось для сравнения суммарное энергопотребление через каждые 30 мин (включая период Выкл.)
- Комнатная температура 19°C, наружная температура 35/24°C (номинальная холодопроизводительность)
- Охлаждение комнаты измерялось через 1 час, затем поддерживалась стабильная температура. После того, как комнатная температура стала стабильной, были выключены охладитель и нагреватель внутреннего блока, работал только циркуляционный насос и продолжал охлаждать комнату рядом с блоком (циркуляционный насос продолжал работать во избежание перепадов температуры).

Испытываемый образец Место тестирования 1460 новый блок 6,0 л. с. ИСПЫТАТЕЛЬНОЕ ПОМЕЩЕНИЕ

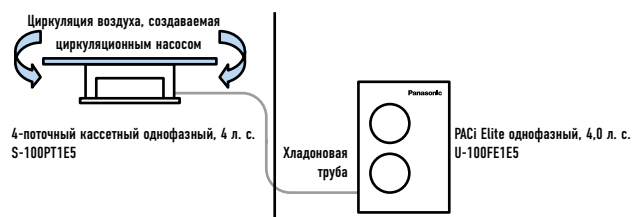

Заданная температура внутри помещения 27/19°C. Выключите конденсатор и нагреватель внутреннего блока и продолжите работу на охлаждение (циркуляционный насос ВКЛ.)













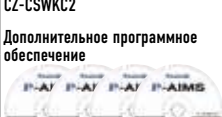
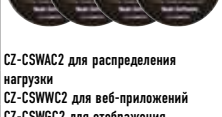

Способ эксплуатации	Индивидуальные системы контроля						
Требования	Обычная работа	Многофункциональные пульты управления			Работа с любого места	Быстрая и легкая работа	
Внешний вид							
Тип, название модели	Интеллектуальный контроллер	Нормальная работа	Нормальная работа с функцией Econavi	Проводной пульт управления	Упрощенный пульт управления	Пульт управления с подсветкой	
	PAW-RE2C3-WH PAW-RE2C3-GR PAW-RE2C3-MOD-WH PAW-RE2C3-MOD-GR PAW-RE2C3-LON-WH PAW-RE2C3-LON-GR	Автономный белый Автономный серый Modbus белый Modbus серый LonWorks белый LonWorks серый	CZ-RTC2 (в продаже с мая CZ-RTC4)	CZ-RTC4 <b>ECONAVI</b> НОВИНКА	CZ-RTC5B <b>ECONAVI</b>	CZ-RWS3 + CZ-RWRU3 / CZ-RWS3 / CZ-RWS3 + CZ-RWRL3 / CZ-RWS3 + CZ-RWRD3 / CZ-RWS3 + CZ-RWRT3 / CZ-RWS3 + CZ-RWRC3	CZ-RTC6
Управление Econavi	—	—	✓	✓	—	—	
Потребление электроэнергии	—	—	✓	✓	—	—	
Внутренний термостат	✓	✓	✓	✓	✓	✓	
Функция ввода/вывода, которую можно контролировать	1 внутренний блок	1 группа, 8 блоков	1 группа, 8 блоков	1 группа, 8 блоков	1 группа, 8 блоков	1 группа, 8 блоков	
Ограничения использования	—	· Можно подсоединить до 2 контроллеров на группу	· Можно подсоединить до 2 контроллеров на группу	· Можно подсоединить до 2 контроллеров на группу	· Можно подсоединить до 2 контроллеров на группу	· CZ-RE2C2: можно подсоединить до 2 контроллеров на группу · CZ-RELC2: не может работать с другим (вспомогательным) пультом ДУ	
Включение и отключение работы	✓	✓	✓	✓	✓	✓	
Выбор режима	АВТО	✓	✓	✓	✓	✓	
Настройка скорости вентилятора	✓	✓	✓	✓	✓	✓	
Настройка температуры	✓	✓	✓	✓	✓	✓	
Направление воздушного потока	—	✓	✓	✓	✓ <sup>1</sup>	✓ <sup>1</sup>	
Разрешить / запретить переключение	✓	—	—	—	—	—	
Недельная программа	—	✓	✓	✓	—	—	

1. Настройка невозможна, когда есть пульт управления. (Используйте пульт ДУ для настройки.) 2) Только для PACi Elite, кроме типа 50.

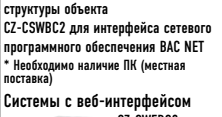
\* Все технические характеристики могут быть изменены без предварительного уведомления.

## Системы управления для RASi, ESOi и ESOG

Управление таймером	Централизованные системы управления					
Суточные и недельные программы	Работа с использованием различных функций с центрального пульта управления	С центрального пульта можно только включить или выключить	Упрощенный коэффициент нагрузки для каждого пользователя	Централизованная система автоматизации здания с использованием ПК	Подключение к стороннему пульта управления	
					 <p>P-AIMS Основное программное обеспечение</p>	 <p>Устройство ввода / вывода Mini Seri-Para CZ-CSWKC2</p>
Системный таймер	Системный контроллер	Новый системный контроллер с таймером-планировщиком	Контроллер ВКЛ / ОТКЛ	Интеллектуальный контроллер (панель с сенсорным экраном)	 <p>CZ-CSWKC2</p>	
CZ-ESWC2	CZ-64ESMC2	CZ-64ESMC3	CZ-ANC3	CZ-256ESMC3 (CZ-CFUNC2)	 <p>Дополнительное программное обеспечение</p>	 <p>Локальный адаптер для управления включением / отключением CZ-CAPC2</p>
—	—	—	—	—	 <p>CZ-CSWAC2 для распределения нагрузки CZ-CSWWC2 для веб-приложений CZ-CSWGC2 для отображения структуры объекта CZ-CSWBC2 для интерфейса сетевого программного обеспечения BAS NET * Необходимо наличие ПК (местная поставка)</p>	 <p>Устройство ввода / вывода Mini Seri-Para CZ-CAPBC2</p>
64 группы, максимум 64 блока	64 группы, максимум 64 блока	16 групп, максимум 64 блока	16 групп, максимум 64 блока	64 блока x 4 системы, макс 256 блоков	 <p>Системы с веб-интерфейсом CZ-CWEBC2 * Необходимо наличие ПК (местная поставка)</p>	 <p>Адаптер связи CZ-CFUNC2</p>
<ul style="list-style-type: none"> <li>Требуемое электропитание подходит от системного контроллера</li> <li>При отсутствии системного контроллера, возможно подключение к разъему T10 внутреннего блока</li> </ul>	<ul style="list-style-type: none"> <li>К одной системе могут быть подключены до 10 контроллеров.</li> <li>Возможно подключение основного блока / дополнительного блока (1 основной блок + 1 дополнительный блок).</li> <li>Возможно использование без пульта ДУ.</li> </ul>	<ul style="list-style-type: none"> <li>К одной системе могут быть подключены до 10 контроллеров.</li> <li>Возможно подключение основного блока / дополнительного блока (1 основной блок + 1 дополнительный блок).</li> <li>Возможно использование без пульта ДУ.</li> </ul>	<ul style="list-style-type: none"> <li>К одной системе могут быть подключены до 8 контроллеров (4 основных блока + 4 дополнительных блока).</li> <li>Невозможно использование без пульта ДУ.</li> </ul>	<ul style="list-style-type: none"> <li>В случае трех или более линий должен быть установлен коммуникационный адаптер (CZ-CFUNC2).</li> </ul>		
—	✓	✓	✓	✓		
—	✓	✓	—	✓		
—	✓	✓	—	✓		
—	✓	✓	—	✓		
—	✓ <sup>1</sup>	✓ <sup>1</sup>	—	✓ <sup>1</sup>		
—	✓	✓	✓	✓		
✓	—	✓	—	✓		





**№1**  
 для ОТЕЛЕЙ  
**ВСЕ В ОДНОМ!**

Более простая установка и меньшая стоимость интеграции – всего один контроллер для интеграции всех устройств.

## Новые средства управления для гостиничного применения

### Простые, удобные и рентабельные!

Panasonic разработал инновационную линейку пультов ДУ, специально предназначенных для связи с другими инженерными приложениями:

- Простота установки (стандартные размеры, по стандартам ЕС)
- Дешевизна установки, в силу того, что все решения сгруппированы на этом пульте ДУ
- Привлекательный дизайн, разработанный архитекторами
- Прямое подключение к внутреннему блоку с управлением большинством функций внутреннего блока
- 2 варианта: Независимый или с сетевой платформой Lonworks
- 2 цвета корпуса: белый и серый

С данного пульта ДУ: контролируется освещение, контакт ключ-карты, детектор движения, оконный контакт и кондиционирование воздуха.

Энергосберегающие функции, предлагаемые этим устройством: - Выключение кондиционера воздуха в пустой комнате - Выключение кондиционера воздуха при открытом окне - Конфигурирование максимальной / минимальной установки температуры.

Простота ДУ: Клиенты гостиницы будут иметь доступ к ограниченным функциям для управления кондиционером: ВКЛ. / ВЫКЛ., температура (с определенным ограничением при запуске) и скорость вентилятора.

Простая настройка: автономная модель с простой конфигурацией меню, открывающей доступ ко всем параметрам. Инсталляция упрощена, поскольку все кабели должны быть подведены к пульту ДУ. Предварительно созданный сценарий может быть загружен на пульт ДУ, подключенный к компьютеру для того, чтобы можно было осуществлять установку методом "Plug and Play" (применимо только на моделях LonWorks).



Все потребности управления гостиничным номером, собранные в одном контроллере:  
 Выключатель с картридером\*.  
 Управление обогревом и охлаждением. Контроль освещения.  
 Управление окном. Возможность подключения к Modbus

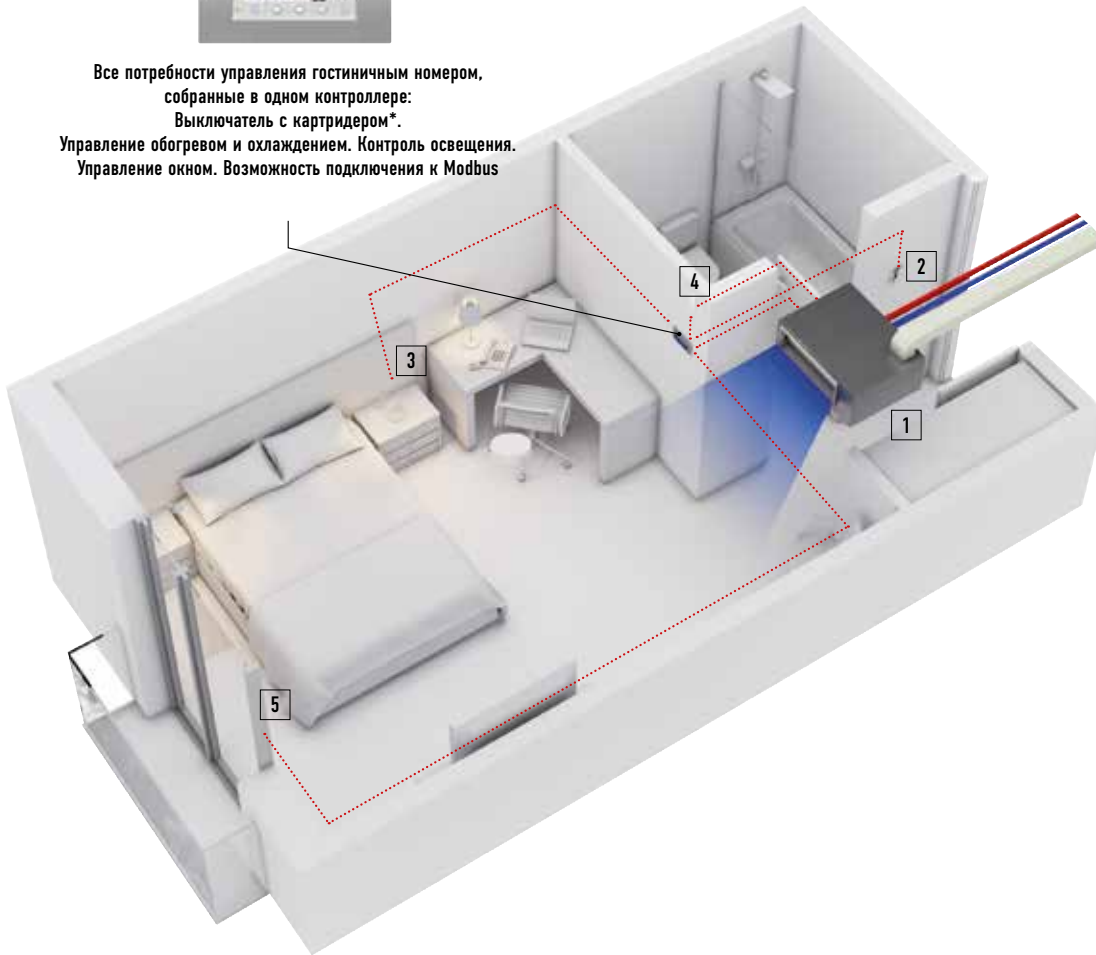

1. Внутренний блок с переменным статическим давлением. Скрытая установка.

2. Выключатель с картридером\*



3. Управление освещением

4. Датчик Ecomavi

5. Оконный контакт\*

\* Местная поставка

## Четыре предварительно сконфигурированные системы (варианты с 1 по 4)

Пульт дистанционного управления имеет 4 предварительно сконфигурированные системы, позволяющие легко интегрировать его.

4 доступные конфигурации входа / выхода: Входы  
 Характеристики Входов / Выходов: Входы

Конфигурация	Цифровой 1-2	Цифровой 3-4	Цифровой 5-6	Аналоговый 7-8
Вариант 1	Картридер	Окно	Свет	Температура
Вариант 2	Картридер	Окно	Подъем жалюзи	Опускание жалюзи
Вариант 3	Датчик	Окно	Контакт двери	Температура
Вариант 4	Свет	Окно	Подъем жалюзи	Опускание жалюзи

Доступные конфигурации входов / выходов: Выходы

Конфигурация	Релейный 15-16	Релейный 13-14	Релейный 11-12	Релейный 9-10
Вариант 1	Обслуживание	Свет	Не используется	Привод клапана
Вариант 2	Обслуживание	Свет	Подъем жалюзи	Опускание жалюзи
Вариант 3	Обслуживание	Свет	Не используется	Привод клапана
Вариант 4	Не используется	Свет	Подъем жалюзи	Опускание жалюзи

Характеристики входов / выходов: Входы

Описание	Функциональные возможности
Картридер	Статус занятости комнаты. Делает возможным управление HVAC и автоматический ВКЛ. выходы Обслуживание и Свет.
Окно	Временно отключает систему HVAC
Свет	Кнопка ВКЛ. / ВЫКЛ. выходного сигнала управления освещением, когда комната занята.
Температура	Аналоговый вход для выходного сигнала управления приводом клапана для второй зоны.
Подъем жалюзи	Кнопка выходного сигнала управления мотором жалюзи: ВВЕРХ
Опускание жалюзи	Кнопка выходного сигнала управления мотором жалюзи: ВНИЗ
Датчик движения	В комбинации с дверным контактом активирует систему HVAC и автоматически переводит ее в состояние ВКЛ.
Контакт двери	В комбинации с датчиком движения активирует систему HVAC и автоматически переводит ее в состояние ВКЛ.

Характеристики входов / выходов: Выходы

Описание	Функциональные возможности
Обслуживание	Автоматически переходит в статус ВКЛ., когда комната меняет состояние «занята / не занята». Через программируемый промежуток времени переходит в статус ВЫКЛ.
Свет	Автоматически переходит в статус ВКЛ., когда комната меняет состояние «занята / не занята». Приоритет ручного ввода команды управления освещением.
Привод клапана	Управление системой HVAC для 2-й зоны (отопление, вентиляция и кондиционирование воздуха)
Подъем жалюзи	Выходной сигнал управления двигателем жалюзи (вверх)
Опускание жалюзи	Выходной сигнал управления двигателем жалюзи (вниз)

Пример входа / выхода: конфигурация проводки для Варианта 2

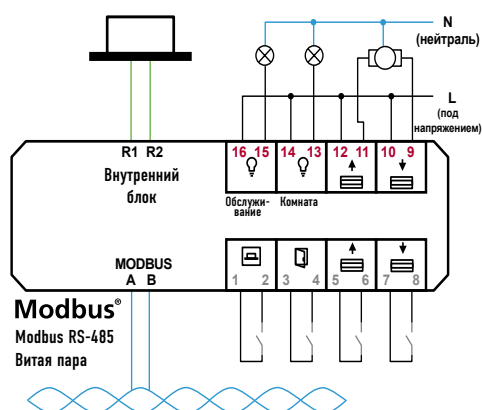

Пример Входа / Выхода: Вариант 2

Разъем	Описание	Тип
A, B	Modbus RS-485	Интерактивный
R1, R2	Внутренний блок	Интерактивный
1, 2	Контакт картридера	Цифровой вход
3, 4	Оконный контакт	Цифровой вход
5, 6	Подъем жалюзи	Цифровой вход
7, 8	Опускание жалюзи	Аналоговый вход
9, 10	Опускание жалюзи	Релейный выход
11, 12	Подъем жалюзи	Релейный выход
13, 14	Свет	Релейный выход
15, 16	Свет обслуживание	Релейный выход

Справочная таблица Panasonic

Модель	Описание
PAW-RE2C3-WH	Автономный с I / O, белый
PAW-RE2C3-GR	Автономный с I / O, серебристый
PAW-RE2C3-MOD-WH	Modbus RS-485 с I / O, белый
PAW-RE2C3-MOD-GR	Modbus RS-485 с I / O, серебристый
PAW-RE2C3-Lon-WH	LonWorks TP / FT-10 с I / O, серебристый
PAW-RE2C3-Lon-GR	LonWorks TP / FT-10 с I / O, серебристый

## Индивидуальные системы управления

### Проводной пульт ДУ Нормальная работа с Econavi CZ-RTC4



NEW

- Диапазон температуры/влажности: 0°C - 40°C / 20% - 80% (без конденсации) \*Только для эксплуатации в помещении.
- Источник питания: 16 В пост. тока (поступает от внутреннего блока)
- Точность часов: ± 30 сек/месяц (при нормальной температуре 25°C) \*Периодически выполняйте регулировку.
- Продолжительность хода часов: 24 часа (при полной зарядке)
- \*Для полной зарядки требуется примерно 8 часов.
- Количество подсоединенных внутренних блоков – до 8
- Габаритные размеры (Ш x В x Г) 120 x 120 x 20 мм
- Вес: 160 г

### Проводной пульт ДУ с расширенными рабочими характеристиками CZ-RTC5B



- Контроль энергопотребления (только для PACi)
- Стильный дизайн с сенсорным управлением, удобство эксплуатации
- Новые функции «Энергосбережение» / «Слежение» и «Для служебного пользования», отображаемые на ЖК-экране (экран 3,5")
- Улучшенная подсветка по сравнению с текущей моделью
- Белая светодиодная подсветка
- Мигание при возникновении тревоги

#### ОСНОВНЫЕ ОПЕРАЦИИ

- Работа
- Режим
- Установка температуры
- Объем воздушного потока
- Направление воздушного потока
- Функция таймера
- Функция «Outing»
- Недельная программа таймера
- Простой таймер ВКЛ. / ВЫКЛ.
- Индикация времени

#### ЭНЕРГОСБЕРЕЖЕНИЕ

- Функция «Outing»
- Установка ограничений диапазона температуры
- Автоматический возврат температуры
- Напоминание об отключении
- Управление нагрузкой по расписанию
- Режим экономии энергии
- Мониторинг энергопотребления

#### ДРУГИЕ

- Блокировка клавиш
- Управление вытяжным вентилятором
- Регулировка контрастности дисплея
- Датчик дистанционного управления
- Режим «Тихая работа»
- Запрет управления настройками с центрального контроллера

\* Некоторые функции не применимы для определенных моделей внешних блоков. Контроль энергопотребления недоступен для PACi Standard, Big PACi и PACi Elite 50.

### Проводной пульт ДУ с таймером (CZ-RTC2)



- Функция отображения реального времени в 24-часовом формате (индикатор дня недели)
- Функция «Еженедельная программа» (максимум шесть действий могут быть запрограммированы для каждого дня)
- Функция «Сон» (эта функция регулирует температуру помещения для комфортного сна)
- С одного пульта ДУ можно задействовать в управлении до 8 внутренних блоков
- Возможно дистанционное управление с главного пульта ДУ и со второстепенного пульта управления (Для одного внутреннего блока возможно использование максимум 2 дистанционных пультов управления (главный пульт ДУ и второстепенный пульт))
- Возможность подключения к внешнему блоку, используя PAW-MRC кабель для сервисных целей
- Функция «Outing» (эта функция может предотвратить падение или рост температуры в помещении, когда пользователи отсутствуют в течение длительного времени)

#### Основной пульт ДУ ВКЛ. / ВЫКЛ.

- Смена режимов работы (охлаждение, обогрев, осушение, автоматический режим, вентилятор)
  - Настройка температуры (Охлаждение / осушение: 18-30°C, Обогрев: 16-30°C)
  - Настройка скорости вентилятора Высокая / Средняя / Низкая и Автоматическая
  - Регулировка направления воздушного потока
- Габаритные размеры (В x Ш x Г): 120 x 120 x 16 мм

Возможности управления	Наименование, модель номер	Количество
Обычное управление	Пульт ДУ с таймером: CZ-RTC4 Проводной пульт ДУ: CZ-RE2C2 // CZ-RELC2 Беспроводной пульт ДУ: CZ-RWSU2 // CZ-RWSL2 // CZ-RWSG2 // CZ-RWSK2 // CZ-RE2C2	По 1 штуке каждого
(1) Групповое управление	Пульт ДУ с таймером: CZ-RTC4 Проводной пульт ДУ: CZ-RE2C2 Беспроводной пульт ДУ: CZ-RWSU2 // CZ-RWSL2 // CZ-RWSG2 // CZ-RWSK2 // CZ-RE2C2	1 блок
(2) Главный / второстепенный пульт ДУ	Главный или второстепенный. Пульт ДУ с таймером: CZ-RTC4 Беспроводной пульт ДУ: CZ-RWSU2 // CZ-RWSL2 // CZ-RWSG2 // CZ-RWSK2 // CZ-RE2C2	Сколько потребуется

## ИК-пульт ДУ



CZ-RWS3 + CZ-RWRU3  
Для 4-поточных кассетных блоков  
90x90.  
CZ-RWS3 + CZ-RWRY3  
Для 4-поточных кассетных блоков  
60x60



CZ-RWS3 + CZ-RWRL3  
Для 2-поточных кассетных блоков



CZ-RWS3  
Для настенных блоков



CZ-RWS3 + CZ-RWRD3  
Для 1-поточных кассетных блоков



CZ-RWS3 + CZ-RWRT3  
Для потолочных блоков



CZ-RWS3 + CZ-RWRC3  
Для всех внутренних блоков.

- Для установки 4-поточного кассетного блока требуется лишь заменить угловую часть
- Таймер на 24 часа
- Дистанционное управление с главного и вспомогательного пульта (с одним внутренним блоком может использоваться до двух пультов — главный и вспомогательный).
- Инфракрасный пульт ДУ CZ-RWS3 может использоваться для управления всеми внутренними блоками (1: если в другом помещении установлен отдельный приёмник, пульт может применяться для управления и из этого помещения. 2: автоматическая работа при нажатии аварийной кнопки возможна даже если пульт ДУ потерялся или его батарея разряжена).
- Управление отдельными вентиляторами для рекуперации энергии (если установлены коммерческие или теплообменные вентиляторы, этот пульт ДУ может использоваться для управления и ими — при работе применяется взаимная блокировка с внутренним блоком или отдельными вентиляторами).

## Дополнительный пульт управления. Простой проводной пульт управления (CZ-RTC6, CZ-RTC6W)



Пульт ДУ с простыми функциями и управлением основными функциями

- Подходит для больших помещений или гостиниц, где подробные функции не требуются.
- Можно воспользоваться следующими функциями: ВКЛ. / ВЫКЛ., переключение режимов работы, выбор температуры, переключение скорости воздушного потока, настройка направления воздушного потока, дисплей аварийной информации и самодиагностика.

- Групповое управление возможно максимум для 8 внутренних блоков.
- Дистанционное управление с главного пульта ДУ и с второстепенного пульта ДУ возможно при использовании упрощенного пульта ДУ или проводного пульта ДУ (до двух единиц).

Габаритные размеры (В x Ш x Г): 86 x 86 x 25 мм

## Датчик ДУ (CZ-CSRC2)



- Этот датчик ДУ может быть подключен к любому внутреннему блоку. Пожалуйста, используйте его для того, чтобы определять температуру в помещении при отсутствии датчика на пульте ДУ или на корпусе блока (возможно подключение к системе без пульта ДУ).

- Для совместного использования с дистанционным выключателем, используйте дистанционный выключатель в качестве основного пульта ДУ.
- Групповое управление максимум для 8 внутренних блоков.



## Централизованные системы управления

### Таймер-планировщик (CZ-ESWC2)



Источником питания для таймера-планировщика задач может служить один из следующих компонентов:

1. Плата управления (Т10) соседнего внутреннего блока (длина провода питания: до 200 м от внутреннего блока).
2. Системный контроллер (длина проводов питания: до 100 м от внутреннего блока).

Когда источником питания для программируемого таймера служит плата управления внутреннего блока, то этот внутренний блок не может использоваться с другими устройствами управления, использующими разъем CZ-T10. Поскольку режим работы и настройки температуры невозможно использовать с таймером-планировщиком, его следует использовать вместе с пультом управления, системным контроллером, интеллектуальным контроллером и т. д. Кроме того, так как таймер-планировщик не обладает функцией назначения адреса, то для ввода адресов следует использовать соответствующую функцию системного контроллера и др.

- Возможно управление 64 группами (не более 64 внутренних блоков), подразделенными на 8 таймерных групп
- Шесть операций в сутки (Пуск / Стоп / Локальное разрешение / Локальный запрет) могут быть запрограммированы на неделю

- Возможно использование только функций Пуск или Стоп, Локальное разрешение или Локальный запрет с пульта ДУ, и их соответствующие комбинации. (Пуск + Локальное разрешение, Стоп + Локальный запрет, только Локальное разрешение и т. д.)

- Локальный запрет и комбинация из трех пунктов (настройка температуры, смена режима и Пуск / Стоп) могут быть настроены во время монтажа.

- Была добавлена функция приостановки работы по таймеру в период национальных праздников. Также возможна приостановка работы по таймеру на длительный период времени

- Запрограммировав праздники или остановку работы на одну неделю, работа таймера будет приостановлена на эту неделю.

- Все запрограммированные настройки таймера могут быть остановлены с помощью кнопки ВКЛ. / ВЫКЛ. (Возврат таймера к работе производится повторным нажатием кнопки)

Габаритные размеры (В x Ш x Г): 120 x 120 x 16 мм

Пример подключения 1 (питание от внутреннего блока)

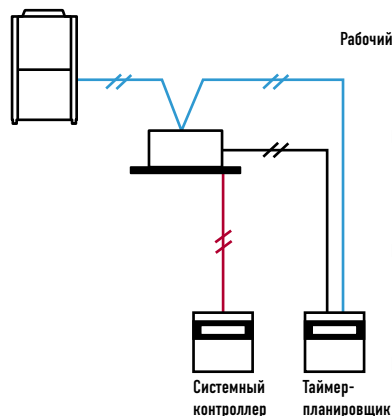

Пример подключения 2 (питание от центрального контроллера)

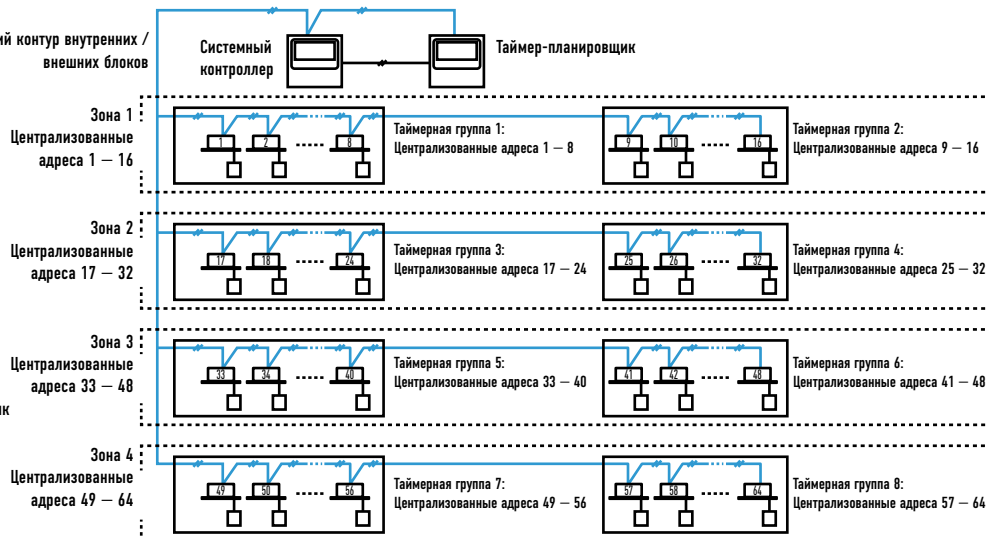

### Контроллер ВКЛ./ВЫКЛ. (CZ-ANC3)



- Возможно управление 16 группами внутренних блоков.
- Также осуществляется комплексное управление и индивидуальное управление группой (блоком).
- В одной системе передачи данных может быть установлено до 8 контроллеров ВКЛ. / ВЫКЛ. (4 основных, 4 вспомогательных).
- Рабочее состояние системы определяется мгновенно.

Примечание: Поскольку выбор режима работы и температуры невозможен с помощью контроллера ВКЛ. / ВЫКЛ., его следует использовать вместе с пультом ДУ, системным контроллером и т. д.

Размеры (В x Ш x Г): 121 x 122 x 14 52 мм (встраиваемые размеры).

Источник питания: переменный ток от 220 до 240 В.

Устройства Ввода / Выхода: Дистанционный входной сигнал (действующее напряжение: в пределах 24 В постоянного тока);

Все ВКЛ. / ВЫКЛ.

Дистанционный выходной сигнал (допустимое напряжение:

в пределах 30 В постоянного тока);

Все ВКЛ., Все «Тревога»

## Системный контроллер (CZ-64ESMC3)



Размеры (В x Ш x Г): 120 x 120 x 16 мм (встраиваемые размеры)

Электропитание: переменный ток от 220 до 240 В

Устройства Входа / Выхода:

Удаленный входной сигнал (действующее напряжение: 24 В постоянного тока): ВСЕ ВКЛ. / ВСЕ ВЫКЛ.

Удаленный выходной сигнал (сухой контакт): ВСЕ ВКЛ. / ВСЕ ВЫКЛ. (внешнее электроснабжение в пределах 30 В

постоянного тока, максимум 1 А).

Общая длина проводов: 1 км.

Отдельное управление возможно для макс. 64 групп, 64 внутренних блоков.

Управление 64 внутренними блоками разделено на 4 зоны. (Одна зона может иметь до 16 групп, а одна группа - до 8 блоков)

Управление возможно для функций: ВКЛ. / ВЫКЛ., режим работы, скорость вентилятора, направление потока воздуха (только при использовании без пульта ДУ), мониторинг работы, мониторинг сигнализации, вентиляция, запрет на управление с помощью пульта ДУ и т. д.

**Индивидуальный:** Все действия возможны с пульта дистанционного управления. Однако содержание будет изменено на последние настройки, использованные в контроллере.

**Центральный 1** Пульт ДУ не может быть использован для ВКЛ. / ВЫКЛ. (Все остальные действия с пульта ДУ возможны).

**Центральный 3** Пульт ДУ не может быть использован для смены режима или изменения настроек температуры. (Все остальные операции возможны с пульта ДУ).

**Центральный 4** Пульт ДУ не может быть использован для изменения режима работы. (Все остальные операции возможны с пульта ДУ).

**Возможно использование вместе с пультом ДУ, интеллектуальным контроллером, таймером-планировщиком и т. д.** (Максимальное количество подключаемых системных контроллеров - 10, включая другие центральные контроллеры в той же цепи.)  
(Существуют ограничения для режима управления в случае совместного использования с беспроводным пультом ДУ. Пожалуйста, используйте эту комбинацию только с режимами «Индивидуальный» и «Центральный 1».)

**Возможно управление системами без пульта ДУ и основными / вспомогательными системами (в общей сложности до 2 блоков).**

**Внешние контакты на Центральных контроллерах**

Клеммы для дистанционного мониторинга:

A1) Вход для одновременного ВКЛЮЧЕНИЯ кондиционеров

A2) Вход для одновременного ВЫКЛЮЧЕНИЯ кондиционеров

A3) Общий вход для включения или отключения кондиционеров

B1) Выход индикатора рабочего состояния

B2) Выход индикатора аварийной информации

B3) Выход общего индикатора

**Режим управления, соответствующий условиям эксплуатации, может быть выбран из 10 шаблонов**

**А. Операционный режим:** может быть выбран Централизованный режим управления или Режим ДУ

**Централизованный режим:** Системный контроллер используется в качестве централизованного устройства управления. (Настройка с пульта ДУ может быть запрещена посредством наложения запрета на локальные операции с системного контроллера).

**Режим ДУ:** Системный контроллер используется в качестве пульта ДУ. (Настройка с системного контроллера может быть запрещена посредством наложения запрета на локальное управление с другого центрального блока).

**Б. Режим количества управляемых блоков:** может быть выбран режим ВСЕ или Зоны 1, 2, 3, 4

**Режим ВСЕ:** позволяет выбрать все блоки, зоны или группы.

**Режим ЗОНА 1, 2, 3, 4:** настройка возможна только для внутренних блоков зоны 1, 2, 3 или 4.

Пример подключения		А Режим работы	
		Центральный режим управления	Дистанционный режим управления
Б Режим количества управляемых блоков	Режим ВСЕ	ВСЕ под центральным управлением. Пример 1	ВСЕ под дистанционным управлением
	Режим Зона 1	Зона 1 под центральным управлением. Пример 2	Зона 1 под дистанционным управлением. Пример 3
	Режим Зона 2	Зона 2 под центральным управлением. Пример 4	Зона 2 под дистанционным управлением. Пример 3
	Режим Зона 3	Зона 3 под центральным управлением. Пример 4	Зона 3 под дистанционным управлением. Пример 3
	Режим Зона 4	Зона 4 под центральным управлением. Пример 5	Зона 4 под дистанционным управлением. Пример 5

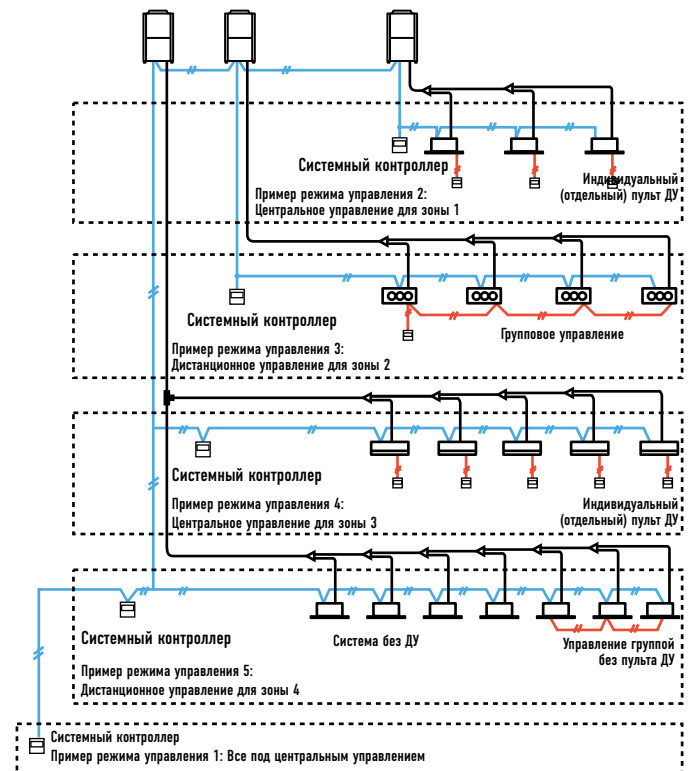

## Централизованные системы управления

### Интеллектуальный контроллер (CZ-256ESMC3)



СЕНСОРНАЯ ПАНЕЛЬ

#### Веб-приложение



#### Пример конфигурации системы

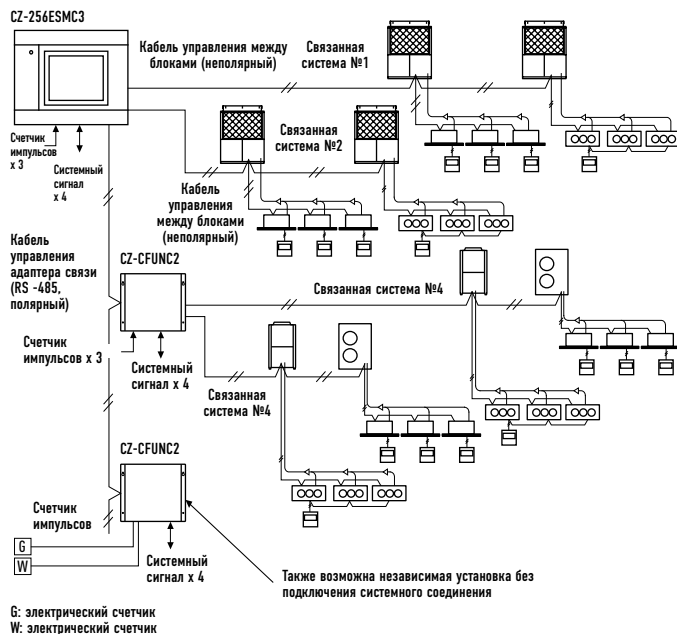

Максимальное количество подключений	Внутренние блоки: 256 (64 / связь x 4)
	Внешние блоки: 120 (30 / связь x 4)
	Адаптеры связи: 7
	Системы связи: (кабели управления между блоками): 4

#### Ограничения для запрещенных функций

Запрет означает ограничение операций, которые можно выполнять с пульта ДУ. Также возможно изменять запрещенные элементы.

#### Ограничения (могут определяться пользователем)

**Индивидуальные** Для функций пульта ДУ не назначено ограничений. Как бы то ни было, содержимое будет изменено на последние настройки контроллера. (Последние команды имеют приоритет).

**Запрет 1** Пульт ДУ не может быть использован для ВКЛ. / ВЫКЛ. (Все остальные операции возможны с пульта ДУ).

**Запрет 2** Пульт ДУ не может быть использован для ВКЛ. / ВЫКЛ., смены режима работы и настройки температуры. (Все остальные операции возможны с пульта ДУ).

**Запрет 3** Пульт ДУ не может быть использован для изменения режима работы и настройки температуры. (Все остальные операции возможны с пульта ДУ).

**Запрет 4** Пульт ДУ не может быть использован для изменения режима работы. (Все остальные операции возможны с пульта ДУ).

Примечание: Следует избегать совместного использования системы АМУ и интеллектуального контроллера на одной и той же внутренней / наружной рабочей линии.

- Можно управлять макс. 256 внутренними блоками (4 системы x 64 единицы). В случае трех или более систем, должен быть установлен адаптер связи CZ-CFUNC2.
- Возможна комплексная работа системы и организация работы по зонам, пользовательским секторам или группам блоков.
- ВКЛ. / ВЫКЛ., выбор режима работы, настройка температуры, настройка скорости вентилятора, выбор направления воздушного потока (при использовании без пульта ДУ), локальный запрет на дистанционное управление (Запрет 1, 2, 3, 4).
- Возможна работа системы без использования пульта дистанционного управления. Возможно также совместное использование с пультом ДУ или системным контроллером.
- Также можно использовать таймер-планировщик и ввод установок для праздничных дней.
- Возможно пропорциональное распределение энергии в системе кондиционирования воздуха, а также экспорт данных CSV-файлов через CF-карты (в комплект не входит).
- Ввод импульсного сигнала от электрического / газового счетчика.

В случае совместного использования с беспроводной системой ДУ, существуют ограничения для режима управления. Пожалуйста, используйте только команды «Разрешение» и «Запрет 1».

Размеры (В x Ш x Г): 240 x 280 x 85 мм

Электропитание: переменный ток от 100 до 240 В (50 Гц), 30 Вт (отдельный источник питания).

Устройства Входа / Выхода: Дистанционный входной сигнал (сухой контакт): ВСЕ ВКЛ. / ВЫКЛ.

Дистанционный выходной сигнал (сухой контакт): ВСЕ ВКЛ., Все Тревоги (внешнее электроснабжение в пределах 30 В постоянного тока, 0,5 А).

Общая длина проводов: 1 км для каждой системы.

Только для встраивания в панели.

CZ-SVPC2: Дополнительная резервная память для CZ-256ESMC3.

## Централизованные системы управления

### Контроллер ввода / выхода Seri-Para для внешнего блока (CZ-CAPDC2)



- Данное устройство может контролировать до 4 внешних блоков.
- Центральный контроллер обеспечивает изменение режима и групповую работу / групповую остановку работы.
- Необходим для управления нагрузкой.

Габаритные размеры (В x Ш x Г): 80 x 290 x 260 мм  
 Электропитание: Однофазный 100 / 200 В (50-60 Гц), 18 Вт

Вход: Группа Пуск / Группа Стоп (сухой контакт / 24 В постоянного тока, импульсный сигнал). Охлаждение / Обогрев (сухой контакт / статический сигнал)  
 Мощность 1 / 2 (сухой контакт / статический сигнал) (Локальная команда СТОП посредством выключения)  
 Выход: Операционный выход (сухой контакт) Аварийный выход (сухой контакт).

Длина проводки: Внутренние / внешние рабочие линии: Общая длина 1 км. Цифровой сигнал: 100 м или меньше.

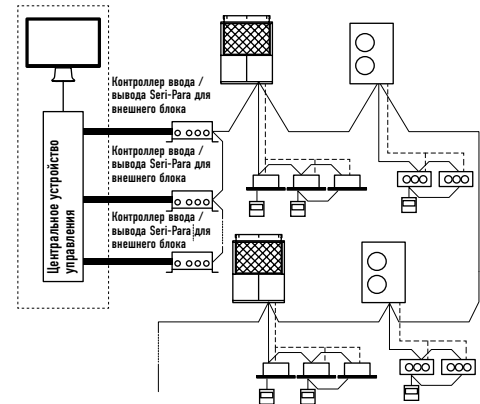

### Локальный адаптер для управления ВКЛ. / ВЫКЛ. (CZ-CAPC2)



- Возможно управление и слежение за состоянием отдельного внутреннего блока (или любого внешнего электрического устройства до 250 В переменного тока, 10 А) с помощью контактного сигнала.

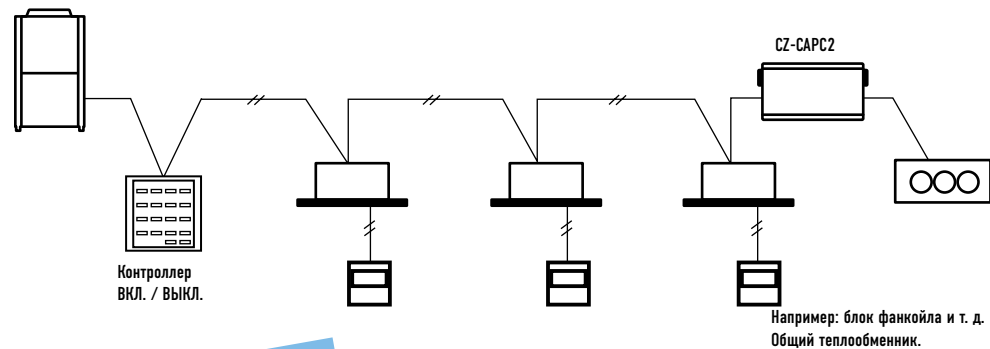

### Управление нагрузкой 0-10 В (CZ-CAPBC2)

**НОВИНКА**



- Возможно управление и слежение за состоянием отдельного внутреннего блока (1 группа).
- В дополнение к функциям Пуск и Стоп, присутствует функция цифрового ввода скорости воздушного потока и режима работы.
- Установка и измерение температуры внутреннего всасываемого воздуха может быть выполнена посредством централизованного мониторинга.
- **НОВИНКА!** Аналоговый ввод мощности внешнего блока (17 шагов с 40% до 120%) в пределах 0-10 В.
- Аналоговый вход для установки температуры от 0 до 10 В или от 0 до 140 Ом.
- Электропитание осуществляется от разъема CZ-T10 внутренних блоков.
- Также возможно использование отдельного источника питания (в случае измерения температуры всасывания воздуха).

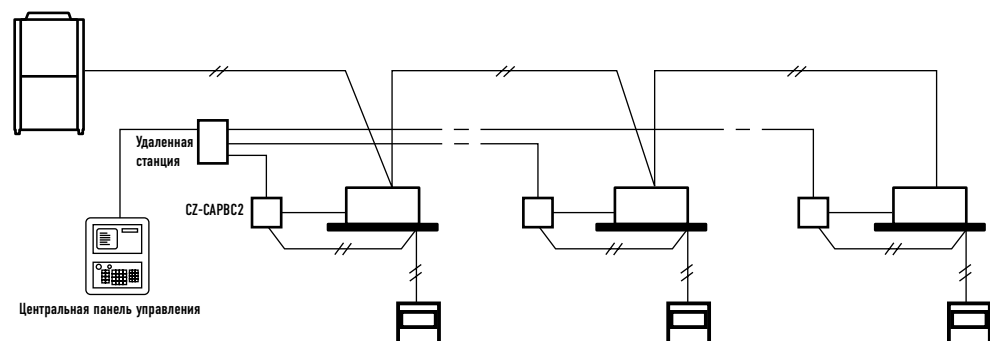



## P-AIMS. Система полного управления кондиционированием воздуха от Panasonic

P-AIMS Базовое программное обеспечение / CZ-CSWKC2  
До 1024 внутренних блоков могут находиться под управлением одного компьютера.

Функции базового программного обеспечения

- Стандартный пульт ДУ для всех внутренних блоков
- На календаре может быть установлено много запрограммированных графиков для таймера-планировщика
- Подробное отображение аварийной информации
- Вывод CSV файла с историей аварий и рабочего состояния
- Автоматическое резервное копирование данных на жесткий диск



Благодаря 4 пакетам обновлений, базовое программное обеспечение можно модернизировать с учетом индивидуальных требований.

P-AIMS подходит для крупных торговых центров и университетов с большим количеством площадей / зданий. 1 На компьютере "P-AIMS" может быть установлено до 4 независимых систем одновременно. Каждая система может иметь максимум 8 блоков кондиционирования воздуха, и управлять максимум 512 блоками. В общей сложности, один компьютер "P-AIMS" может управлять до 1024 внутренних блоков.

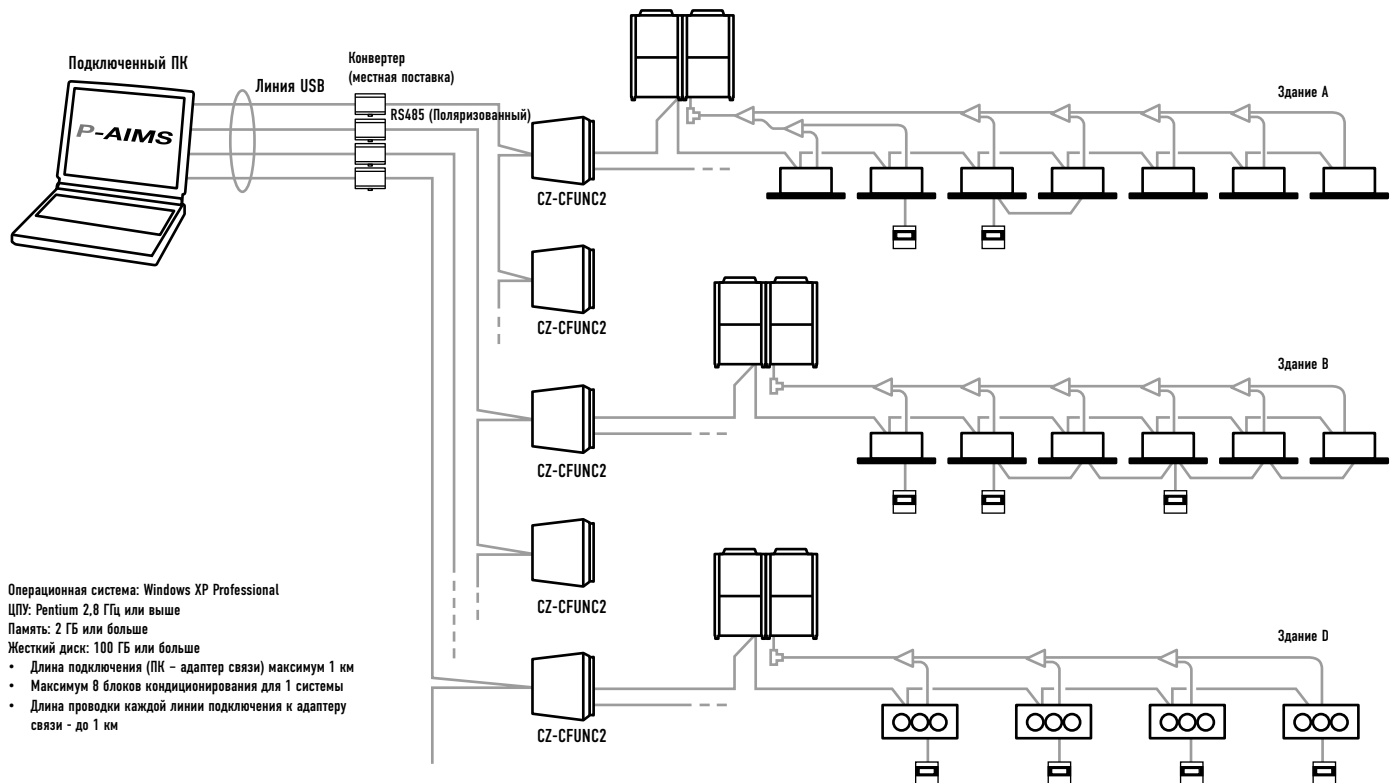

Операционная система: Windows XP Professional

ЦПУ: Pentium 2,8 ГГц или выше

Память: 2 Гб или больше

Жесткий диск: 100 Гб или больше

- Длина подключения (ПК - адаптер связи) максимум 1 км
- Максимум 8 блоков кондиционирования для 1 системы
- Длина проводки каждой линии подключения к адаптеру связи - до 1 км

Дополнительное программное обеспечение P-AIMS CZ-CSWAC2, предназначенное для распределения нагрузки

Расчет распределения нагрузки для каждой комнаты

- Коэффициент распределения нагрузки для кондиционирования воздуха рассчитывается для каждого блока (арендуемого сектора) с использованием данных о потреблении энергии (м, кВт\*ч).
- Расчётные данные хранятся в виде файла формата CSV.
- Сохранение данных за последние 365 дней.

Дополнительное программное обеспечение P-AIMS CZ-CSWWC2 для веб-приложений

Веб-доступ и управление с удаленной станции

- Доступ к P-AIMS программному обеспечению с удаленного ПК.
- Вы можете отслеживать состояние / управлять системой ECOi 6N с помощью веб-браузера (Internet Explorer).

Дополнительное программное обеспечение P-AIMS CZ-CSWGC2 для отображения структуры объектов

Всю систему можно контролировать визуально

- Отслеживание рабочего состояния доступно на дисплее.
- Можно сразу проверить планировку объекта и расположение внутренних блоков.
- Каждым блоком можно управлять с помощью виртуального пульта ДУ на дисплее.
- Одновременно можно отображать до 4 структурных экранов.

Дополнительное программное обеспечение P-AIMS CZ-CSWBC2 для программного интерфейса BACnet

Возможность подключения к системе автоматизации здания.

- Может связываться с другим оборудованием по протоколу BACnet.
- Системой ECOi 6N может управлять как система автоматизации здания, так и P-AIMS.
- К одному компьютеру (на котором установлено базовое программное обеспечение P-AIMS и программное обеспечение BACnet) могут быть подключены максимум 255 внутренних блоков.

## Централизованные системы управления



### Новый веб-интерфейс. Системы централизованного управления

Пользовательское веб-приложение для централизованного управления работой системы A2W и системы с тепловым насосом.

Эксплуатация и наблюдение за устройствами, подключенными к новой Системе Управления, могут быть реализованы как удаленно, так и локально с любого устройства, имеющего подключение к Интернету (ноутбук, планшет, мобильный телефон).

Новая система сделает взаимодействие с системами кондиционирования воздуха более легким, улучшит набор операций, а также повысит общий контроль установок.

Приложение будет в любое время взаимодействовать прозрачно для пользователей с различными CZ-CWEBC2, независимо от того, находятся ли они в той же локальной сети или в других местах. Таким образом, наше решение позволяет преодолеть основные ограничения — такие, как техническое обслуживание на месте или отсутствие централизации (необходимо подключиться отдельно к каждому CZ-CWEBC2 для управления полной установкой).

Кроме того, приложение предлагает значительные улучшения в плане управления:

- Блоки кондиционирования воздуха могут быть сгруппированы абсолютно любым способом
- Возможность реализации групповых команд и пакетных команд (по очереди)
- Сигналами тревоги и событиями можно управлять более эффективно И многое другое...

#### Особенности современной системы

##### Функции управления

- Пуск и Стоп
- Настройки температуры
- Выбор режима работы
- Скорость вентилятора, настройка направления вентилятора
- Запрет на использование пульта ДУ

- Мониторинг чистоты фильтров
- Отображение журналов аварийных событий

##### Программируемые таймеры

- До 50 типов недельных журналов
- Праздники и особые дни

#### Мониторинг работы

- Мониторинг рабочего состояния и аварийных состояний

### Мы предлагаем надежное решение для улучшения функциональных возможностей существующих модулей CZ-CWEBC2

- Запуск таймера
- Удаленное управление через «облачное» веб-приложение или локальное удаленное управление. Доступно в любое время, в любом месте, с помощью устройства с доступом в Интернет.
- Централизованное управление: Управление НЕСКОЛЬКИМИ установками с помощью одного интерфейса. Идеально подходит для организаций с несколькими филиалами.
- Легко осуществлять мониторинг и техническое обслуживание благодаря групповым командам и пакетным командам. Легко осуществлять контроль сложных установок.
- Безопасный удаленный доступ. Мощная защита идентификации и удобный контроль доступа.

#### Текущая установка

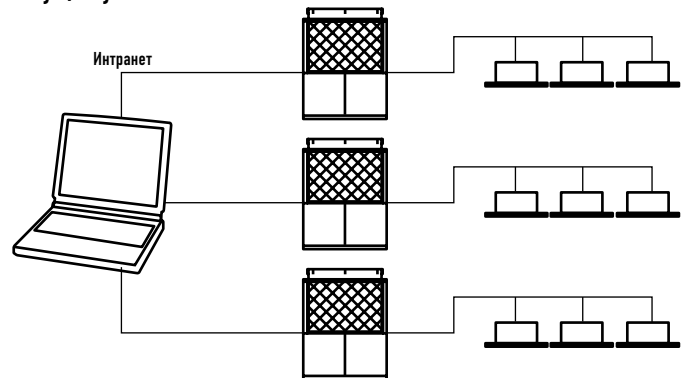

Основные ограничения: Децентрализация: необходимость подключиться к каждому CZ-WEB для управления установкой. Обслуживание на месте: Ограниченный доступ к локальной сети.

#### Преимущества

Новое решение для централизованного управления системами кондиционирования воздуха предлагает значительные преимущества для различных участников:

##### Для собственника здания:

- Максимальная производительность оборудования
- Энергосбережение
- Увеличение срока службы оборудования
- Экономия затрат на техническое обслуживание

##### Для компаний, осуществляющих техническое обслуживание:

- Мгновенное получение информации о любом инциденте
- Возможность получения / передачи предупредительных сигналов
- Снижение количества систематических посещений (предупреждение и удаленное управление)
- Более эффективная техническая поддержка

## УПРАВЛЕНИЕ СИСТЕМАМИ PACi И VRF

Panasonic понимает всю важность управления и связи и потому предлагает Вам максимальный комфорт по самой низкой цене. Мы предлагаем своим покупателям самые современные технологии, специально разработанные для того, чтобы наши системы кондиционирования воздуха демонстрировали высочайшую производительность. Вы сможете тщательно контролировать процесс кондиционирования воздуха и выполнять необходимый мониторинг и контроль, пользуясь всеми функциями пульта ДУ в любой точке земного шара благодаря интернет-приложениям, которые мы создали для Вас.



### Интернет-Управление

Управляйте своей системой кондиционирования воздуха со своего смартфона через интернет с помощью программы для систем PACi и VRF



#### Что такое Интернет-Управление?

Интернет-Управление – это система нового поколения, позволяющая пользователям легко контролировать свои кондиционеры воздуха откуда угодно с помощью обычного смартфона на базе Android или iOS, планшета или ПК с доступом в интернет.

#### Простая установка

Просто подсоедините модуль Интернет-Управления к кондиционеру воздуха или тепловому насосу входящим в комплект проводом, а затем подключите его к Вашей точке доступа WiFi.

#### Интернет-Управление Простая установка Максимальная выгода

Лозунг Интернет-Управления: «Ваш дом в облаке», означает простое и легкое в обращении решение для управления устройством, предусмотренное для каждого пользователя, которое не требует наличия никаких коммуникационных навыков или навыков работы с компьютером.

Никаких серверов. Никаких адаптеров. Никаких проводов. Нужна только небольшая коробочка, подключенная к внутреннему блоку вашего кондиционера и... Ваш смартфон, планшет или ПК.

Ваше существующее подключение к WiFi сделает все остальное, когда Вы дома. Запустите приложение с Вашего смартфона, планшета или ПК и наслаждайтесь новым ощущением комфорта. А если Вы не дома, запустите это приложение и управляйте системой кондиционирования через облачный сервис. Интуитивное и удобное приложение на экране Вашего смартфона или ПК позволяет Вам выполнять все функции управления точно так же, как Вы делаете это с помощью пульта ДУ.

Интернет-Управление может быть загружено через AppStore от Apple и PlayStore для Android.

Управляйте своим кондиционером с помощью интеллектуального приложения Internet Control через смартфоны, планшеты, ПК и настольный телефон с доступом в интернет

Мы предлагаем те же функции, которым Вы пользуетесь дома или в офисе: Старт / Стоп, Режим работы, Установка температуры, Температура в помещении и т. д., а также расширенные функциональные возможности, предоставляемые Интернет-управлением для максимального удобства и эффективности при низком потреблении энергии.



#### Ситуационное исследование. Пол, бизнесмен

«Мой бизнес растет, но я все равно хочу чувствовать, что у меня все под контролем. Поэтому большинство договоренностей, сделок и операций я провожу со своего мобильного телефона. От банковских операций и обработки заказов до управления температурой воздуха на предприятиях моей компании - все это я делаю со своего смартфона благодаря IntesisHome и Panasonic».



#### Ситуационное исследование. Алиса, хозяйка магазина

«Мне нужен максимальный комфорт и экономия затрат для моего магазина. И я получаю все это самым простым и естественным способом. Прямо со смартфона, который я всегда ношу с собой, я могу контролировать температуру воздуха в моем магазине. Таким образом я не только поддерживаю в нем идеальную температуру, но и экономлю массу денег на счетах за электричество в конце года».



KX-UT670 Компактный настольный телефон Panasonic



## Возможности подключения систем PACi и VRF

Компания Panasonic Partners разработала для кондиционеров воздуха Panasonic специальные решения, которые обеспечивают полный мониторинг, контроль и полную функциональность всей Коммерческой линейки при интеграции в проекты KNX / EnOcean / Modbus / LonWorks / BACnet.



### Возможности подключения системы PACi

Простое подключение к KNX, Modbus, LonWorks и BACnet  
Гибкая интеграция в проекты KNX / Modbus / LonWorks / BACnet открывает возможность полноценного интерактивного мониторинга и управления всеми функциональными параметрами Вашей системы.

Для получения дополнительной информации свяжитесь с Panasonic.

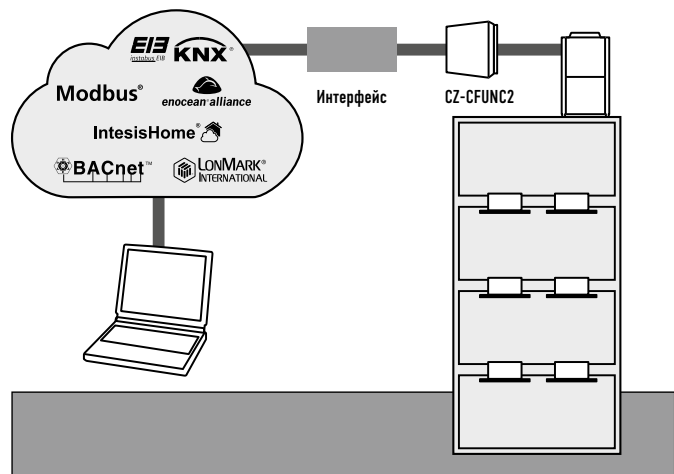

### Адаптер связи для подключения VRF (CZ-CFUNC2)

Этот интерфейс связи необходим для подключения систем ECOi и систем с газопроводным тепловым насосом к системам автоматизации здания (BMS). Дополнительный интерфейс необходим для преобразования информации в язык KNX / Modbus / BACnet. Адаптер CZ-CFUNC2 очень прост в эксплуатации и легко подключается к Panasonic P-link, который является шиной ECOi. Через CZ-CFUNC2 Вы сможете без проблем управлять всеми внутренними и внешними блоками Вашей системы. К одному адаптеру CZ-CFUNC2 можно подсоединить две сопряженные системы проводки.

Габаритные размеры (В x Ш x Г): 260 x 200 x 68 мм\* Так как это не брызгозащищенная конструкция, адаптер должен быть установлен в помещении или в панели управления и т. д.

### Airzone. Управление системами PACi для скрытой установки

Компания Airzone разработала интерфейсы для простого подсоединения к блокам PACi для скрытой установки.

Новая система гарантирует оптимальную производительность, энергоэффективность и легкость установки.



### Полный спектр аксессуаров для любого проекта вентиляции

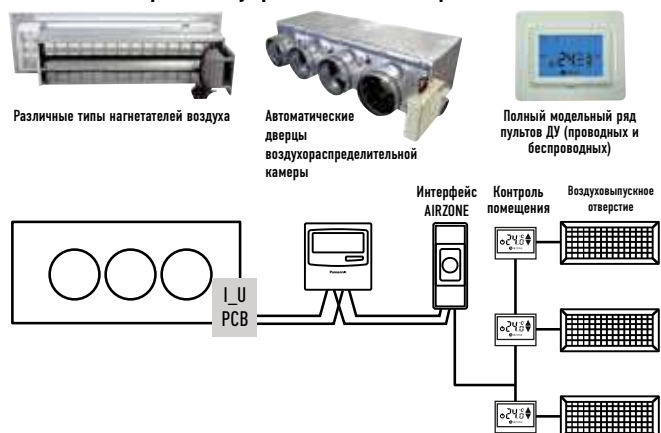

Простое управление через протокол BMS  
КОММУТИРУЕМОСТЬ



## Подключение PACi, ECOi и ECO G к сторонним системам

Разработанный специально для Panasonic интерфейс позволяет системе подключаться для контроля и полнофункционального управления системами IntesisHome, KNX, Modbus, BACnet и LonWorks. Интерфейс моделей с индексом «PAW» разработан сторонней компанией. За подробными сведениями обращайтесь в компанию Panasonic.

	Название модели Panasonic	Интерфейс	Максимальное количество подключаемых внутренних блоков
ECOi / PACi Внутренние блоки	PAW-RC2-KNX-1i	KNX	1 (одна группа внутренних блоков)
	PAW-RC2-MBS-1	Modbus RTU*	1 (одна группа внутренних блоков)
	PAW-RC2-MBS-4	Modbus	4 внутренних блока/группы
	PA-RC2-WIFI-1	IntesisHome	1 (одна группа внутренних блоков)
ECOi P-Link	PAW-AC2-KNX-16P	KNX	16
	PAW-AC2-KNX-64P	KNX	64
	PAW-AC2-MBS-16P	Modbus	16
	PAW-AC2-MBS-64P	Modbus	64
	PAW-AC2-MBS-128P	Modbus	128
	PAW-TM-MBS-RTU-64	Modbus RTU**	64
	PAW-TM-MBS-TCP-128	Modbus TCP**	128
	PAW-AC-BAC-1	BACnet	1
	PAW-AC2-BAC-16P	BACnet	16
	PAW-AC2-BAC-64P	BACnet	64
	PAW-AC2-BAC-128P	BACnet	128
	CZ-CLNC2	LonWorks	16 групп до 8 внутренних блоков в каждой, всего до 64 внутренних блоков
	PAW-AC-BAC-1	PAW-AC-BAC-1	1

\*Для соединения по протоколу Modbus TCP требуется интерфейс Modbus RTU/TCP. PAW-MBS-TCP2RTU (ведомые устройства Modbus RTU). \*\*Требуется интерфейс CZ-CFUNC2.

Пример подключения к системе автоматизации здания системы централизованного управления.

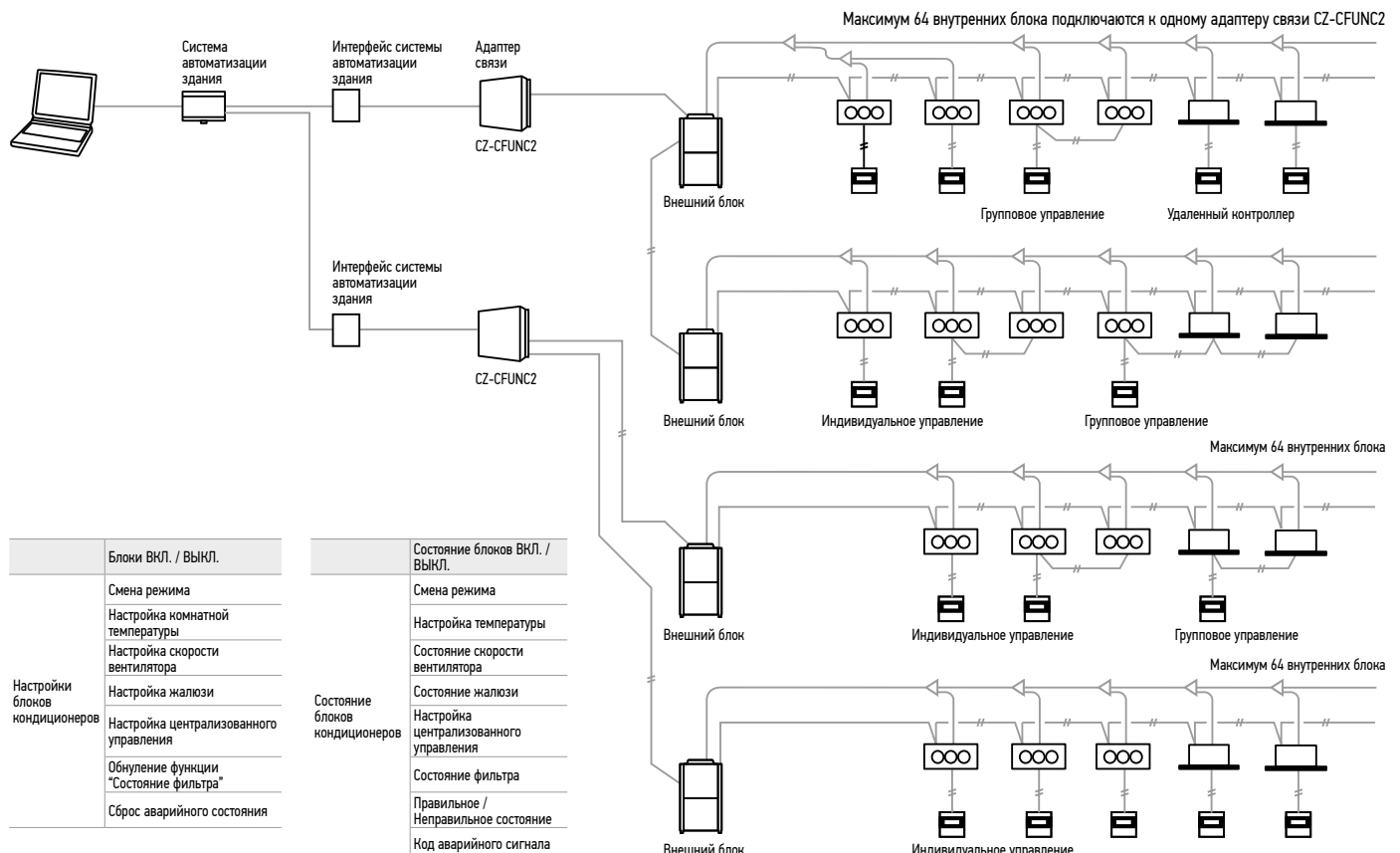



## Возможности подключения внутренних блоков ECOi, ECO G и PACi

Блоки управления кабели для внутренних блоков ECOi, ECO G и PACi		
Названия кабелей	Функция	Комментарий
CZ-T10	Все функции T10	Необходима местная поставка дополнительного оборудования
PAW-FDC	Работа внешнего вентилятора	Необходима местная поставка дополнительного оборудования
PAW-OCT	Все варианты сигналов наблюдения	Необходима местная поставка дополнительного оборудования
CZ-CAPE2	Все варианты сигналов наблюдения без вентилятора	Необходима поставка проводов от поставщика запасных частей
PAW-EXCT	Принудительное отключения отопления / обнаружение протечек	Необходима местная поставка дополнительного оборудования
Название блока управления	Функция	Комментарий
PAW-T10	Все функции T10	Возможность легкого подключения "Plug&Play"
PAW-T10V	Все функции T10 + мониторинг источника электроэнергии	Также как PAW-T10 + мониторинг источника электроэнергии внутреннего блока
PAW-T10H	ВКЛ / ОТКЛ; Запрет 5В постоянного тока & 230 В переменного тока	Специально под одну гостиничную карту или оконный контакт
PAW-T10HW	ВКЛ / ОТКЛ; Запрет 5В постоянного тока	Для гостиничной карты + оконный контакт одновременно
PAW-PACR3	Резервирование 3 систем; для ECOi и PACi	Дублирование 3 систем ECOi или PACi, в том числе контроль температуры, сообщение об ошибке, резервирование, альтернативный запуск
PAW-SERVER-PKEA	Резервирование 2 блоков PKEA	Дублирование 2 блоков PKEA, в том числе контроль температуры, сообщение об ошибке, резервирование, альтернативный запуск

### Разъем T10 (CN015)

CZ-T10: Panasonic разработал дополнительное оборудование, поставляемое по желанию заказчика (состоящее из штекера и проводов) под названием CZ-T10, которое позволит простое подключение к разъему T10.



Внутренний блок ECOi легко подключается к внешнему устройству. Разъем T10, установленный на электронной плате всех внутренних блоков, позволяет осуществлять цифровое подключение к внешним устройствам.

Пример применения



Технические характеристики разъема T10 (T10: CN015 на блоке управления внутреннего блока)

- Элементы управления:
  1. Ввод СТАРТ / СТОП
  2. Ввод запрета использования пульта ДУ
  3. Выход сигнала СТАРТ
  4. Выходной сигнал тревоги

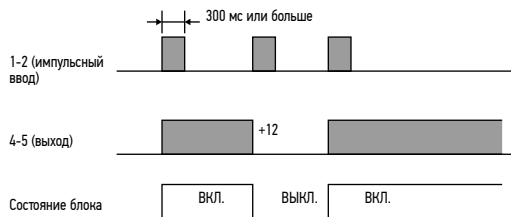

ПРИМЕЧАНИЕ: длина проводки от внутреннего блока до реле не должна превышать 2,0 м. Импульсный сигнал меняется на статический с помощью перемычки. (См. JP001)

• Состояние

- 1-2 (импульсный ввод): Состояние блока ВКЛ. / ВЫКЛ. переключается с помощью импульсного сигнала. (1 импульсный сигнал.. Состояние замыкания в течение более чем 300 мс, и более)
- 2-3 (Статический ввод): Открыть / Пуск с пульта ДУ. (Нормальное состояние) Закрыть / Запрет пульта ДУ.
- 3-4-5 (Статический выход): Выход 12 В во время работы блока / Отсутствие выхода при отключенном блоке.
- 4-5-6 (Статический выход): Выход 12 В при возникновении ошибок / при нормальной работе нет выхода.

• Пример проводного соединения

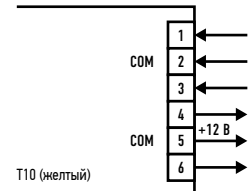

### Пример использования

#### Управление принудительным выключением

Контакты 1 и 2: Свободный контакт для сигнала ВКЛ. / ВЫКЛ. (перережьте \*JP1\* для статического сигнала), когда гостиничная карта находится в картридере, контакт должен быть замкнут (устройство может быть использовано).

Контакты 2 и 3: Свободный контакт для запрета всех функций установки ДУ в комнате, когда гостиничная карта удалена из картридера, контакт должен быть замкнут (аппарат не может работать).

Терминал = T10

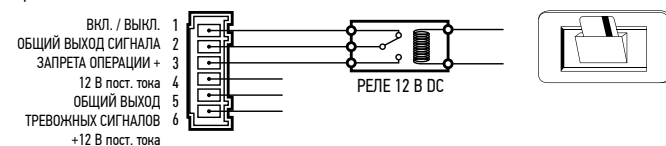

#### Выходной сигнал операционного состояния ВКЛ / ОТКЛ

• Состояние:

- 4-5 (Статический выход): выходной сигнал 12 В, когда блок ВКЛ. / Нет выходного сигнала при ВЫКЛ.

• Пример подключения

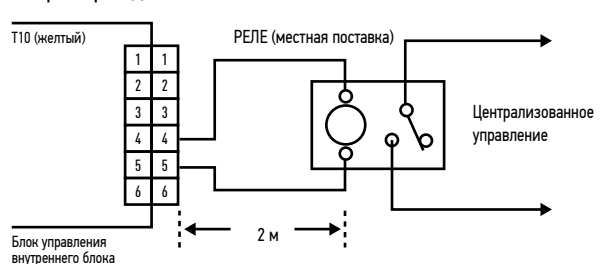

Примечание: Длина проводки от внутреннего блока до реле не должна превышать 2,0 м. Импульсный сигнал меняется на статический с помощью перемычки (См. JP001).

## Разъем привода вентилятора (CN017)

PAW-FDC: Panasonic разработал дополнительное оборудование, поставляемое по желанию заказчика, (состоящее из штекеров и проводов) под названием PAW-FDC, которое предоставляет возможность простого подключения к этому разъему привода вентилятора (CN017).



Управление вытяжными вентиляторами с помощью пульта ДУ

- Пуск / Стоп внешней вентиляции и в том числе с рекуперацией тепла
- Работает, даже если внутренний блок остановлен
- В случае группового управления все вентиляторы будут работать; отсутствие индивидуального управления

индивидуального управления

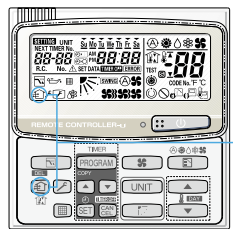

Внешний вентилятор ВКЛ. / ВЫКЛ.

Кнопка вентилятора

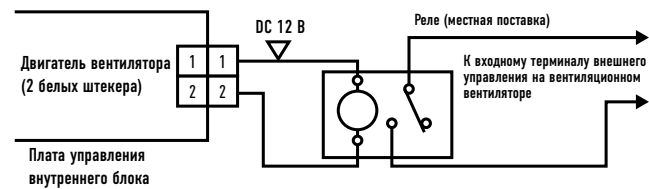

## Разъем, поставляемый по желанию заказчика (CN060) Выходные внешние сигналы



PAW-OCT: Panasonic разработал дополнительное оборудование, поставляемое по желанию заказчика, (состоящее из штекера и проводов) под названием PAW-OCT для простого подключения к разъему (CN060).

Благодаря комбинации T10 и разъема CN060, возможно внешнее управление внутренним блоком!

6P (белый): Выводит внешний сигнал, как показано на рисунке ниже.

Реле (12 В постоянного тока, местная поставка) (Примечание)

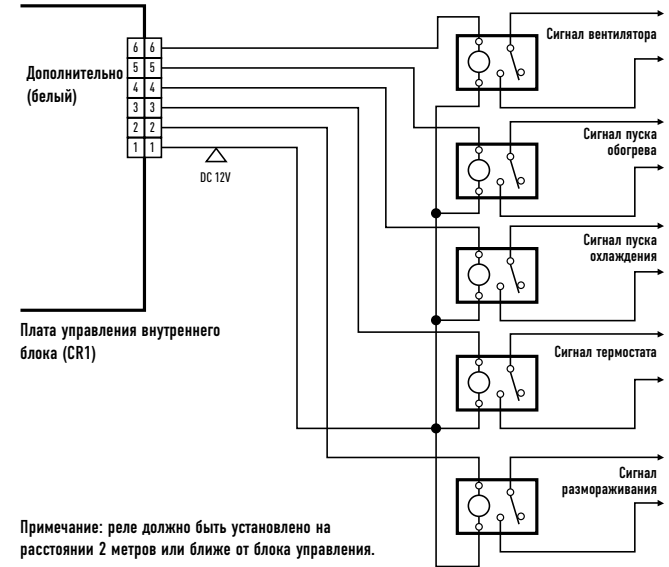

Примечание: реле должно быть установлено на расстоянии 2 метров или ближе от блока управления.

## Разъем EXCT (CN009)

PAW-EXCT: Panasonic разработал дополнительное оборудование, поставляемое по желанию заказчика (состоящее из штекера и проводов) под названием PAW-EXCT для простого подключения к разъему EXCT (CN009).

### А) Статический вход

СТАТИЧЕСКИЙ ВХОД → Обогрев ВЫКЛ. → Энергосбережение

2P штекер (красный): Может быть использован для управления нагрузкой. Присутствие в схеме статического входа заставляет устройство работать в режиме Термостат ВЫКЛ.

Примечание: Длина проводки от блока управления внутреннего блока до реле не должна превышать 2,0 м.  
\*Ведущий провод со штекером 2P (деталь, поставляемая по специальному заказу: WIRE K / 854 05280 75300)

### • Примеры проводки:

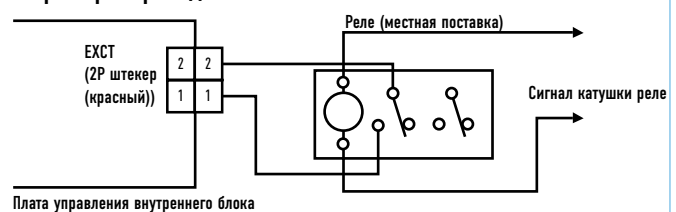

### Б) Пример: Подключение с датчиком хладагента

- Сигнал с детектора утечки: сухой, статический.
- Настройки внутреннего блока: Код 0b → 1
- Разъем для детектора утечки: EXCT
- Настройки внешнего модуля:
  - Код C1 → 1 выход мощности, если сигнал от разъема O2 составляет 230 В
  - Код C1 → 2 выход мощности, если сигнал от разъема O2 составляет 0 В
- Отображается сигнальное сообщение P14

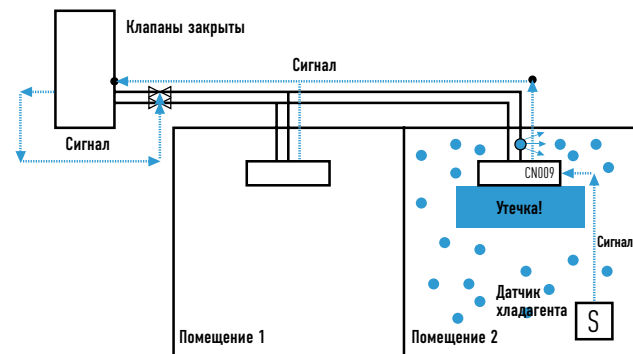

# Panasonic

[www.panasonic.com](http://www.panasonic.com)

Информационный центр Panasonic  
для Москвы 8 (495) 725-05-65, для регионов РФ 8-800-200-21-00\*

\* Звонок бесплатный

Казахстан +7 (727) 330-88-07\*\*, 8-800-0-809-809\*\*\*

\*\* Для звонков из Алматы и Кыргызстана

\*\*\* Бесплатный звонок с городских и мобильных телефонов местных сотовых операторов в пределах Казахстана

Беларусь 8 (820) 007-1-21-00\*\*\*\*

\*\*\*\* Бесплатный звонок в пределах Республики Беларусь

Продукция подлежит обязательному подтверждению соответствия.  
Дизайн и технические характеристики могут быть изменены без предварительного уведомления.

© ООО «Панасоник Рус»

Программа лояльности  
Panasonic  
[club.panasonic.ru](http://club.panasonic.ru)



Интернет-магазин  
Panasonic  
[eplaza.panasonic.ru](http://eplaza.panasonic.ru)

eplaza